

THOMSON

FR

TT650BT

Platine vinyle



MODE D'EMPLOI

AVANT D'UTILISER CET APPAREIL, VEUILLEZ LIRE
ATTENTIVEMENT CE MODE D'EMPLOI ET LE CONSERVER AFIN DE
POUVOIR LE CONSULTER ULTÉRIEUREMENT.

Démarrage	2	Utilisation du Line Out	6
Avertissements et consignes de sécurité	2	Fonctionnement	7
Contenu de l'emballage	4	Protection de l'environnement	8
Alimentation	4	Informations complémentaires	9
Fonctions et Commandes	5	Déclaration de conformité	9

Démarrage

- Sortez l'appareil de la boîte.
- Retirez tous les matériaux d'emballage du produit.
- Placez les matériaux d'emballage dans la boîte ou jetez-les en toute sécurité en respectant les consignes de tri sélectif figurant sur l'emballage de l'appareil.

Avertissements et consignes de sécurité

Vous devez avoir lu et compris toutes les instructions avant d'utiliser cet appareil. En cas de dommages dus au non-respect des instructions, la garantie ne s'appliquera pas.



1. Ne retirez jamais le boîtier de cet appareil.
2. Ne placez jamais cet appareil sur un autre équipement électrique.
3. Protégez le cordon d'alimentation de façon à éviter de marcher dessus ou de le coincer, particulièrement au niveau des fiches, des prises de courant et du point de sortie de l'appareil. Vérifiez que la tension d'alimentation correspond à la tension indiquée sur la plaque à l'arrière de l'appareil. Lorsque vous débranchez la prise secteur, retirez toujours la fiche de la prise. Ne tirez jamais sur le cordon. Avant de brancher la prise secteur, assurez-vous d'avoir effectué tous les autres branchements.
4. Utilisez uniquement des équipements/accessoires recommandés par le fabricant.
5. Confiez toutes les réparations de l'appareil à des réparateurs qualifiés. Une réparation est nécessaire quand l'appareil a été endommagé d'une quelconque manière, notamment :
 - si le cordon d'alimentation est endommagé ;
 - en cas de déversement de liquide ou d'insertion d'objets dans l'appareil ;
 - en cas d'exposition de l'appareil à la pluie ou à l'humidité ;
 - si l'appareil ne fonctionne pas normalement ;
 - ou si l'appareil est tombé ou a subi un choc.
6. La plaque signalétique se trouve sur la partie inférieure de l'appareil.
7. Ne bloquez jamais les orifices de ventilation.
8. Assurez-vous de disposer d'un espace suffisant pour assurer la ventilation. Placez le produit sur une surface stable.
9. Cet appareil doit être utilisé dans un environnement tempéré, à l'abri de la lumière directe du soleil, des flammes nues ou de la chaleur, des appareils de chauffage, des cuisinières ou de tout autre appareil (y compris des amplificateurs) qui génère de la chaleur. Ne l'installez pas à proximité de sources de chaleur.
10. Les batteries (bloc-batterie ou piles installées) ne doivent pas être exposées à une chaleur excessive, comme les rayons du soleil, un incendie, etc.

11. Débranchez toujours l'appareil avant de le nettoyer. Ne lubrifiez aucune partie de cet appareil. Nettoyez-le avec un chiffon doux. N'utilisez pas de produits abrasifs ni de nettoyeurs agressifs.
12. Assurez-vous de toujours pouvoir accéder facilement au cordon d'alimentation, à la fiche ou à l'adaptateur, afin de pouvoir débrancher cet appareil de la prise secteur si nécessaire.
13. N'utilisez pas cet appareil à proximité d'un point d'eau. Il ne doit pas entrer en contact avec des gouttes ni des éclaboussures. N'utilisez pas cet appareil dans un environnement humide ou mouillé.
14. Débranchez cet appareil en cas d'orage ou si vous n'allez pas l'utiliser pendant une longue période.
15. Cet appareil peut être utilisé par des enfants âgés de 8 ans et plus, ainsi que par des personnes présentant des capacités physiques, sensorielles ou mentales réduites ou un manque d'expérience et de connaissances, à condition qu'ils soient surveillés ou aient reçu des instructions concernant l'utilisation de l'appareil en toute sécurité et comprennent les risques encourus. Les enfants ne doivent pas jouer avec l'appareil, ni avec le cordon (risque d'étranglement). Le nettoyage et l'entretien ne doivent pas être effectués par des enfants sans surveillance.
16. Cet appareil doit être alimenté uniquement en très basse tension de sécurité correspondant au marquage figurant sur l'appareil.
17. La batterie doit être retirée de l'appareil avant de le mettre au rebut. L'appareil doit être débranché de l'alimentation lorsque vous retirez la batterie.
18. Cet appareil est réservé à un usage domestique ; ne l'utilisez pas à l'extérieur.



Le symbole de l'éclair dans un triangle équilatéral avertit les utilisateurs de la présence, à l'intérieur de l'appareil, de tensions électriques dangereuses non isolées suffisamment puissantes pour présenter un risque d'électrocution.



Le point d'exclamation dans un triangle indique la présence de consignes importantes relatives au fonctionnement et à l'entretien (réparation) dans la documentation accompagnant l'appareil.

Matériau de classe II	
Courant continu	
Courant alternatif	
Pour une utilisation à l'intérieur uniquement	

Contenu de l'emballage

- Platine vinyle
- Câble audio stéréo RCA
- Manuel d'utilisation
- Adaptateur 45 tours

Alimentation

Raccordez l'adaptateur secteur externe à une prise murale standard.

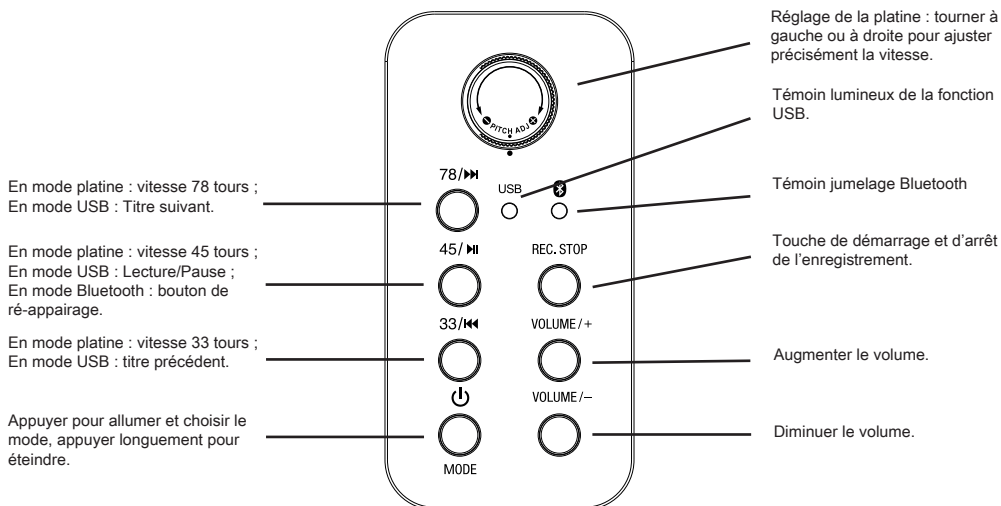
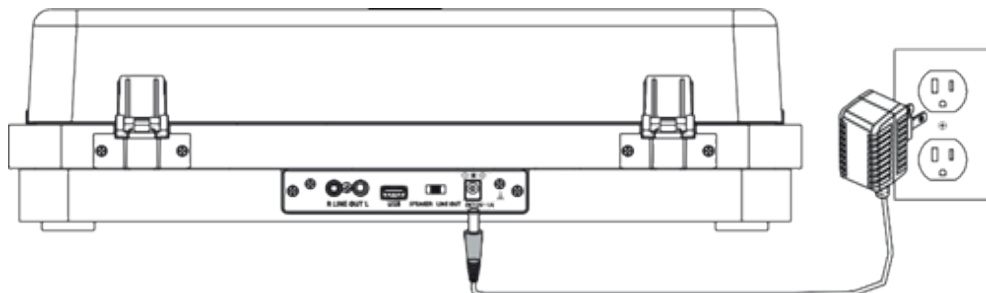

Fonctions et Commandes

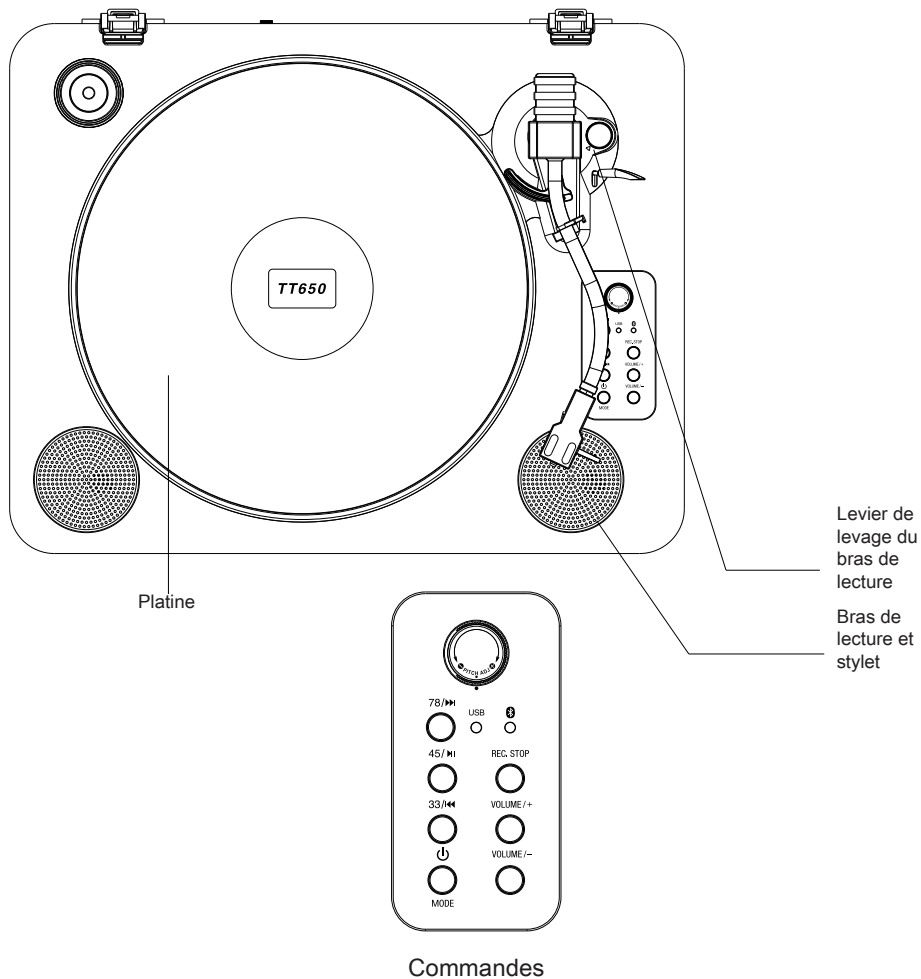

Pitch Adj.

Utilisez pour ajuster précisément la vitesse de la platine.

78 /45 /33

Appuyez pour sélectionner la vitesse de lecture d'un disque.

Power

Appuyez pour allumer/éteindre l'appareil.

Rec. stop

Pendant la lecture USB, appuyez sur le bouton pour arrêter cette la lecture.

En mode lecture de disque, appuyez sur ce bouton après avoir inséré le support USB pour commencer et arrêter l'enregistrement.

Enregistrement

Appuyez pour commencer à enregistrer de la musique sur un support USB.

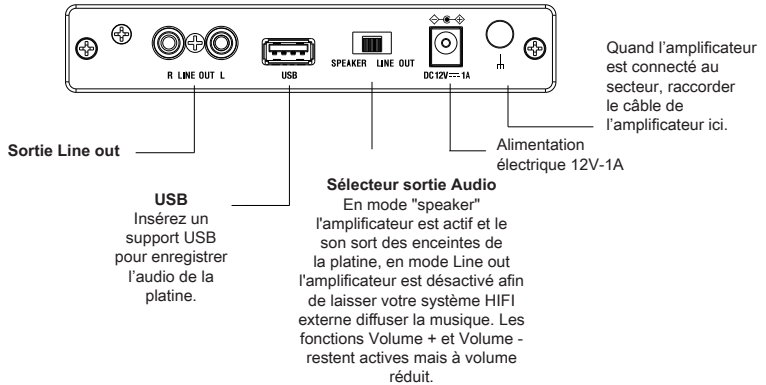
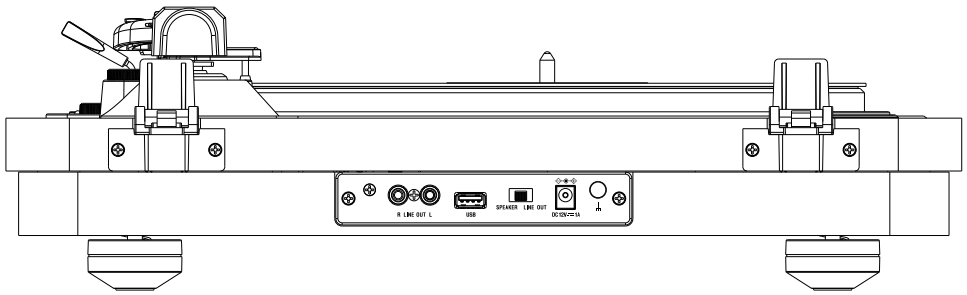

Connexion à une enceinte Bluetooth

Note: Cette platine vinyle dispose d'un récepteur Bluetooth et peut donc diffuser votre musique à travers les enceintes intégrées.

1. Appuyez sur le bouton Mode pour passer en mode Bluetooth : le témoin Bluetooth se mettra à clignoter.
2. Activez la fonction Bluetooth du téléphone portable et recherchez la connexion TT-650.
3. Une fois la connexion établie, le témoin Bluetooth restera fixe.
4. Appuyez sur le bouton VOL+/VOL- pour régler le volume.

Utilisation du Line Out

Nécessite un câble audio RCA (inclus).

1. Raccordez le câble audio RCA inclus à la sortie Line Out de la platine et à votre amplificateur.
2. Réglez le mode lecture sur Phono.
3. Le son du disque sera alors diffusé par l'ampli/les enceintes connecté(es).



Fonctionnement

a) Jouer un disque

Il est recommandé de manipuler le bras de lecture, le stylet et les autres composants de cette platine avec le plus grand soin. Ces pièces sont très sensibles et peuvent facilement se casser ou s'abîmer en cas de négligence.

1. Retirez le capuchon qui protège le stylet et relâchez le système de blocage qui maintient le bras de lecture en place.
2. Utilisez le levier du bras de lecture pour le soulever.
3. Avec la main, déplacez délicatement le bras de levage jusqu'à l'emplacement souhaité sur le disque. La platine commencera à tourner dès que le bras sera en position.

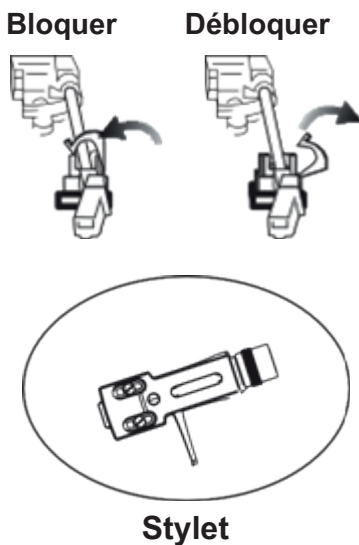

b) Lecture (USB)

Remarque : Cet appareil peut lire un support USB au format MP3.

1. Insérez le support USB dans l'interface de l'appareil.
2. Appuyez sur le bouton Mode pour passer aux fonctions USB, le témoin lumineux USB rouge s'allume.
3. Appuyez sur le bouton 45/Play/Pause pour lire la musique ou mettre en pause. Appuyez sur le bouton 78 pour passer au titre suivant. Appuyez sur le bouton 33 pour revenir au titre précédent.

c) Enregistrement USB

1. Cet appareil peut uniquement enregistrer la musique de la platine, en format MP3.
2. Insérez le support USB dans la prise USB, mettez l'appareil en mode platine, et commencez à lire le disque vinyle que vous souhaitez enregistrer.
3. Appuyez sur le bouton REC/Stop et le témoin USB s'allumera pour indiquer l'activation du mode enregistrement. Quand l'enregistrement est terminé, appuyez à nouveau sur le bouton REC/Stop pour confirmer. À ce moment, les pistes souhaitées auront été enregistrées sur le support USB; et vous pouvez répéter les opérations précédentes pour d'autres pistes.

* Le témoin USB reste allumé pendant l'utilisation de la fonction USB. Quand vous souhaitez arrêter l'enregistrement, appuyez sur le bouton Stop, le disque s'arrêtera et l'enregistrement sera terminé.

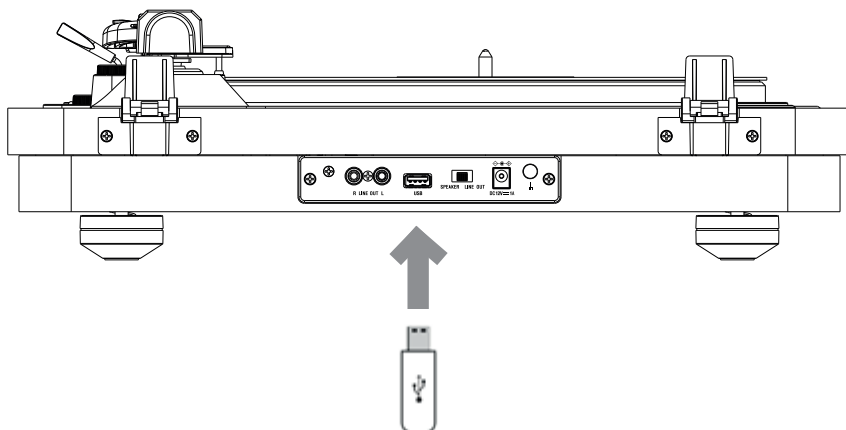

Remarque : la distance de connexion maximale est d'environ 10 mètres. Placez votre périphérique Bluetooth aussi près que possible de l'appareil pour éviter que la connexion ne soit perturbée.

Protection de l'environnement



Votre produit a été conçu et fabriqué avec des matériaux et composants de grande qualité, qui peuvent être recyclés et réutilisés. Il convient d'attirer l'attention sur les aspects environnementaux de l'élimination des batteries.



Lorsque ce symbole d'une poubelle barrée sur roues se trouve sur un produit, cela signifie que le produit est couvert par la Directive Européenne 2002/96/CE. Veuillez vous informer du système local de collecte séparée pour les produits électriques et électroniques. Veuillez agir selon les règles locales et ne jetez pas vos anciens produits avec les ordures ménagères. En assurant l'élimination de ce produit, vous aidez également à prévenir les conséquences potentiellement négatives pour l'environnement et la santé humaine.

Informations complémentaires

- Le mot Bluetooth®, la marque et le logo sont des marques déposées appartenant à Bluetooth SIG, Inc. et toute utilisation de ces marques par Bigben Interactive est sous licence. Les autres marques et noms commerciaux appartiennent à leurs propriétaires respectifs.
- THOMSON est une marque de Talisman Brands, Inc. utilisée sous licence par Bigben Interactive.
- Ce produit a été fabriqué et vendu sous la responsabilité de Bigben Interactive.
- THOMSON, et le logo THOMSON sont des marques utilisées sous licence par Bigben Interactive – pour plus d'informations : www.thomson-brand.com.
- Tous autres produits, services, dénominations sociales, marques, nom commerciaux, noms de produits et logos référencés ici sont la propriété de leurs titulaires respectifs.

Déclaration de conformité

- Par la présente Bigben Interactive déclare que l'équipement radioélectrique du type TT650BT est conforme à la directive 2014/53/UE. Le texte complet de la déclaration UE de conformité est disponible à l'adresse internet suivante: www.bigben.fr/support

Garantie

Ce produit est garanti par Bigben pendant une durée de 2 ans à partir de la date d'achat sauf dans les pays de l'Espace Economique Européen offrant une durée de garantie plus longue. Nous vous recommandons de conserver votre ticket de caisse pour toute réclamation. La garantie couvre les pannes dues à un matériel défectueux, un élément manquant ou à un vice de fabrication. Dans ce cas, contactez notre support technique. Pour tout problème avec un produit défectueux, rapprochez vous de votre point d'achat muni de votre ticket de caisse. La garantie ne couvre pas des problèmes d'utilisation non conforme.

Support

www.bigben.fr/support

09 69 39 79 59 – Du lundi au vendredi de 10h à 18h – France Métropolitaine uniquement

Fabriqué en Chine

Fabriqué par BIGBEN INTERACTIVE SA

396, Rue de la Voyette

CRT2 – FRETIN

CS 90414

59814 LESQUIN Cedex - France

www.bigben.eu



Fabricant : Bigben Interactive FRANCE

396, Rue de la Voyette, C.R.T. 2, Fretin,
CS90414 - 59814 Lesquin Cedex, France

Vertrieben von Bigben Interactive DEUTSCHLAND GmbH

Walter Gropius Str. 28, 50126 Bergheim, Deutschland

Distribué par Bigben Interactive Belgium s.a./n.v.

Boulevard d'Angleterre 2 / Bte 4
1420 Braine l'Alleud

Gedistribueerd door Bigben Interactive NEDERLAND b.v.

's-Gravelandseweg 80, 1217 EW Hilversum, Nederland

Distribuido por Lineas Omenex Metronic S.L.

Pol. Ind. Can Salvatella - Avda. Arraona 54-56
08210 Barberà del Vallès (BCN) - España

Distribuito da Metronic Italia s.r.l

via Marconi 31, 20071 Vermezzo con Zelo (MI), Italia

FABRIQUÉ EN CHINE / MADE IN CHINA**HOTLINE**

FRANCE, du lundi au vendredi (sauf jours fériés) :
9h00-18h00 ou support.thomson@bigben.fr

 **N°Cristal 09 69 39 79 59**

APPEL NON SURTAXE

DEUTSCHLAND, Montag bis Freitag von

09:00 bis 18:00 Uhr (außer an Feiertagen)

Tel.: 02271-9047997

Mail: support@bigben-interactive.de

BELGIQUE, customerservice@bigben-interactive.be

NEDERLAND, customerservice@bigben-interactive.nl

ESPAÑA, soporte@metronic.com

Tel.: 93 713 26 25

ITALIA, tecnico@metronic.com

Tel. : 02 94 94 36 91

www.bigben.eu

THOMSON

EN

TT650BT

Vinyl Turntable



USER INSTRUCTIONS

PLEASE READ THIS USER MANUAL CAREFULLY BEFORE
OPERATING THE UNIT AND RETAIN FOR FUTURE REFERENCE.

Getting started	12	Using Line Out	16
Safety warning and notice	12	Operation	17
Contents of the box	14	Care for the environment	18
Power supply	14	Additional information	19
Functions and Controls	15	Declaration of conformity	19

Getting started

- Take the appliance out of the box.
- Remove all the packaging from the product.
- Place the packaging inside the box or dispose of it safely in compliance with the waste sorting instructions shown on the outside.

Safety warning and notice

You must read and understand all the instructions before using this appliance. The warranty will not apply if damage is caused by failure to follow the instructions.



1. Never remove the appliance casing.
2. Never place this appliance on top of other electrical equipment.
3. Protect the power cord from being stepped on or pinched, particularly at the plugs, sockets, and the point where it exits the appliance. Make sure that the power rating corresponds to the voltage shown on the rating plate at the rear of the appliance. Always pull the plug from the socket when disconnecting from the mains. Never pull on the cord. Ensure you have completed all the other connections before connecting the mains plug.
4. Only use attachments/accessories that are recommended by the manufacturer.
5. Entrust all appliance repairs to qualified repairers. Repair is needed when the appliance has been damaged in any fashion, and in particular:
 - if the power cord is damaged;
 - in the event of a liquid spill or objects being inserted into the appliance;
 - if the appliance is exposed to rain or dampness;
 - if the appliance does not operate normally;
 - or if the appliance has been dropped or impacted.
6. The series panel is located on the bottom of the appliance.
7. Never block the air vents.
8. Make sure you have enough space for ventilation. Place the product on a stable surface.
9. This device must be used in a moderate climate, away from direct sunlight, naked flames or sources of heat, heaters, cookers or any other devices (including amplifiers) that generate heat. Do not install near a heat source.
10. The batteries (battery pack or inserted batteries) must not be exposed to excessive heat, such as sunshine, fire, etc.
11. Always unplug the device before cleaning it. Never lubricate any part of this appliance. Clean it with a soft cloth. Do not use abrasive products or harsh cleaners.

12. Ensure that you always have easy access to the power cord, plug or adapter to disconnect this appliance from the mains if necessary.
13. Do not use this appliance near water. It must not be dripped on or splashed. Do not use this appliance in a damp or wet environment.
14. Disconnect this appliance in the event of a storm, or if you intend not to use it for a long period of time.
15. This appliance can be used by children aged 8 and over, and by persons with a physical or sensory disability, learning difficulties or a lack of experience and knowledge, provided they are supervised or have received instructions on the safe use of the appliance, and they understand the risks involved. Children must not play with the appliance or the power cord (risk of strangulation). Children must not clean or maintain the appliance without supervision.
16. This device must only be supplied with very low safety voltage as indicated on the device.
17. The battery should be removed from the device before disposal. The device must be disconnected from the power supply when removing the battery.
18. This device is for household use only; do not use outdoors.



The lightning bolt symbol within an equilateral triangle alerts users to the presence of dangerous uninsulated voltages, inside the device, that may present a risk of electric shock.



In the user manual, an exclamation mark in a triangle indicates important operating and maintenance instructions.

Class II material	
Direct current	
Alternating current	
For indoor use only	

Contents of the box

- Vinyl Turntable
- RCA stereo audio cable
- User manual
- 45 rpm Adapter

Power supply

Plug the mains adapter (included) into a standard power socket.

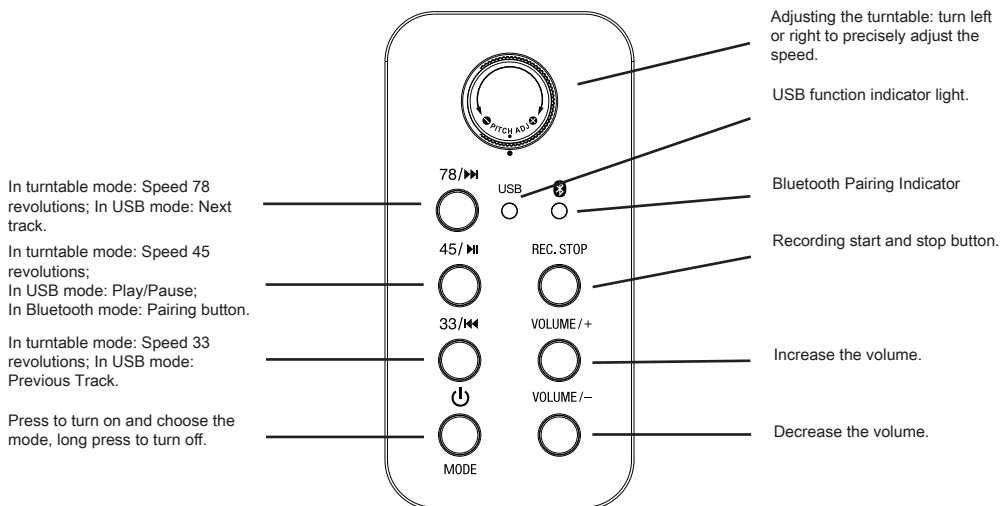
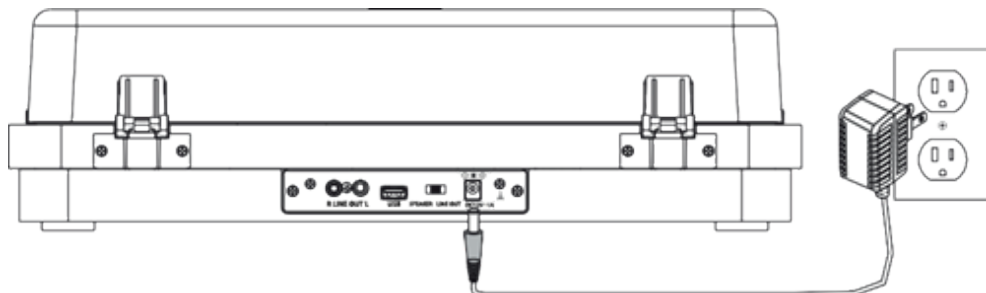

Functions and Controls

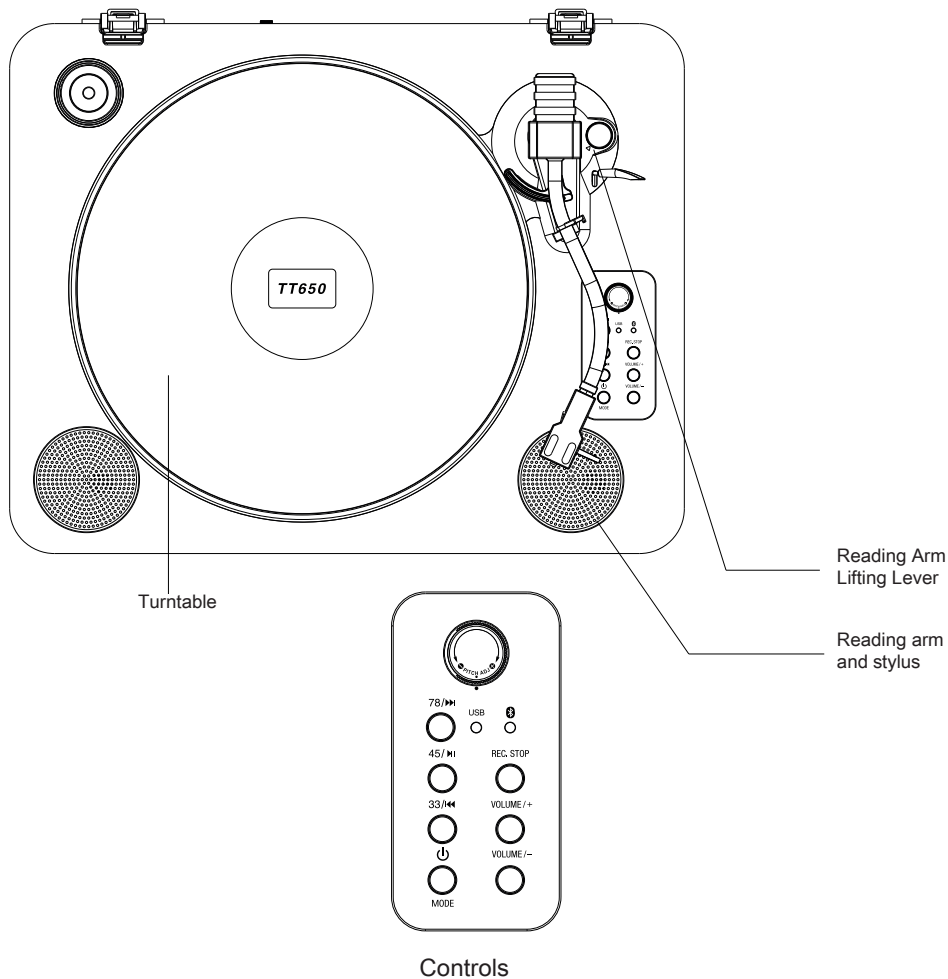

Pitch Adjustment.

Use to precisely adjust the speed of the vinyl turntable.

78 /45 /33

Press to select the playback speed of a record.

Power

Press to turn the device on/off.

Rec. stop

During USB playback, press this button to stop playback.

In disc playback mode, press this button after inserting the USB media to start and stop recording.

Recording

Tap to start recording music to a USB media.

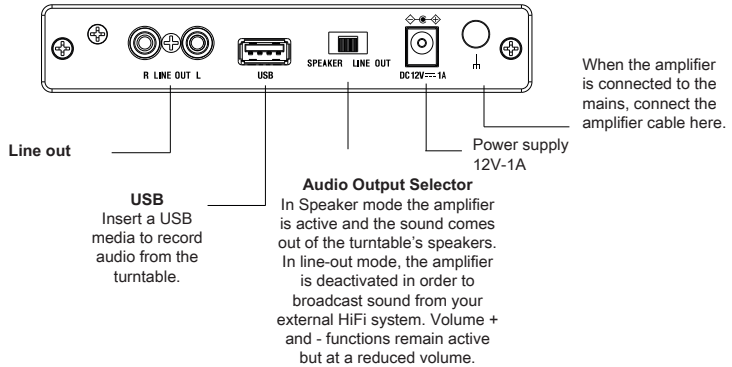
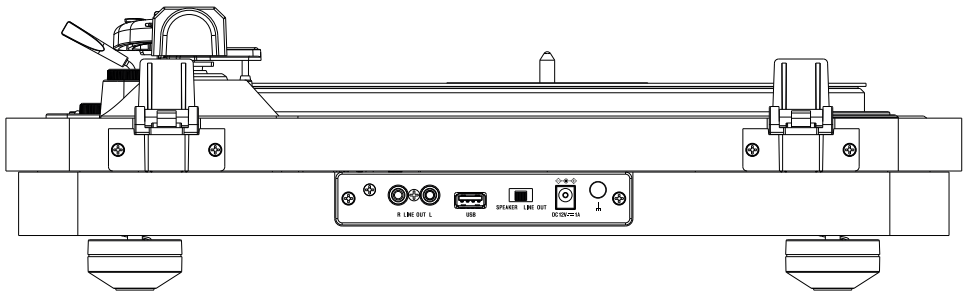

Connecting to a Bluetooth Speaker

Note: This turntable has a Bluetooth receiver and can therefore stream your music through the built-in speakers.

1. Press the Mode button to enter Bluetooth mode: the Bluetooth indicator will flash.
2. Turn on the Bluetooth function of your mobile phone and look for the TT-650 connection.
3. Once the connection is established, the Bluetooth indicator will remain on.
4. Press the VOL+/VOL- button to adjust the volume.

Using Line Out

Requires RCA audio cable (included).

1. Connect the RCA audio cable (included) from the turntable's Line Out socket to your amplifier.
2. Set playback mode to Phono.
3. The sound of the record being played will then be broadcast by the connected amp/ speakers.

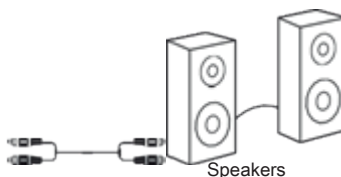
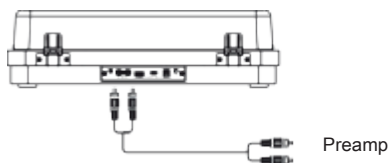

Operation

a) Playing a disc

It is recommended to handle the playback arm, stylus and other components with the utmost care. These parts are fragile and can easily break or damage if not handled with care.

1. Remove the cap that protects the stylus and release the locking system that holds the playback arm in place.
2. Lift the stylus with the playback arm lever.
3. Gently move the lifting arm to the desired location on the record. The turntable will start rotating as soon as the arm is in position.

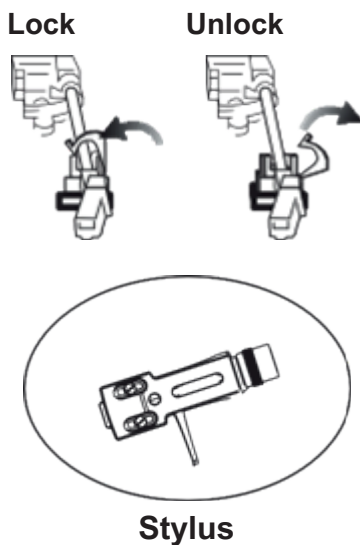

b) Playback (USB)

Please note: This device can play USB media in MP3 format.

1. Insert the USB media device into the device's USB socket.
2. Press the Mode button to switch to USB function, the red USB indicator light will come on.
3. Press the 45/Play/Pause button to play the record or pause. Press button 78 to move to the next track. Press button 33 to return to the previous track.

c) According to USB

1. This device can only record music from the turntable in MP3 format.
2. Insert the USB media into the USB socket, turn the device into turntable mode, and start playing the vinyl disc you want to record.
3. Press the REC/stop button and the USB indicator light will come on to indicate that recording mode has been activated. When recording is complete, press the REC/stop button again to confirm. The desired tracks will have been recorded to your USB media, and you can repeat the previous operations for other tracks.

* The USB indicator light remains on while in USB mode. To stop recording, press the Stop button, the disc will stop and recording will end.

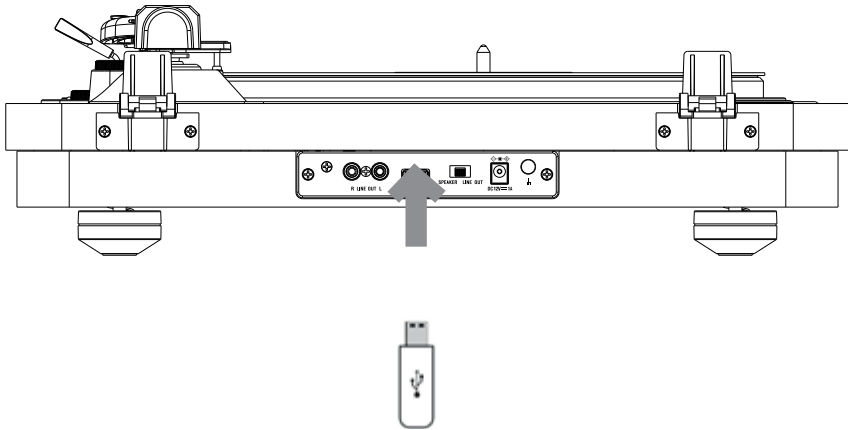

Note: the maximum connection distance is approximately 10 metres. Place your Bluetooth speaker as close as possible to the device to avoid disruption of the connection.

Care for the environment



Your product has been designed and manufactured using high-quality materials and components that can be recycled and reused. Attention should be drawn to the environmental aspects of battery disposal.



When the crossed-out wheeie bin symbol appears on a product, it means that the product is covered by European Directive 2002/96/EC. Please find out about the local sorting and collection system for electrical and electronic products. Please act according to local rules and do not dispose of your old products in your household waste. By ensuring this product is disposed of correctly, you are helping to prevent potentially negative consequences for the environment and human health.

Additional information

- The word Bluetooth®, the brand and logo are registered trademarks owned by Bluetooth SIG, Inc., and any use of such marks by Bigben Interactive is under licence. All other brands and trade names are the property of their respective owners.
- THOMSON is a trademark of Talisman Brands, Inc. used under licence by Bigben Interactive.
- This product is manufactured and sold under the responsibility of Bigben Interactive.
- THOMSON and the THOMSON logo are trademarks operated under licence by Bigben Interactive – for more information: www.thomson-brand.com.
- All other products, services, corporate names, trademarks, trade names, and logos referenced herein are the property of their respective owners.

Declaration of conformity

- Bigben Interactive hereby declares that the TT650BT electrical radio equipment is compliant with Directive 2014/53/EU. The full text of the EU declaration of conformity is available at the following internet address: www.bigben.fr/support

Warranty

This product is guaranteed by Bigben for a period of 2 years from the date of purchase, except in countries of the European Economic Area, which offer a longer warranty period. We recommend that you keep your receipt for any claims. The warranty covers breakdowns due to defective material, a missing element or manufacturing defect. In this case, contact our technical support. For any problem with a defective product, contact your point of purchase with your receipt. The warranty does not cover problems of improper use.

Support

www.bigben-interactive.co.uk/support
support@bigben.fr

Made in China

Manufactured by BIGBEN INTERACTIVE SA

396, Rue de la Voyette

CRT2 – FRETIN

CS 90414

59814 LESQUIN Cedex - France

www.bigben.eu



Fabricant : Bigben Interactive FRANCE

396, Rue de la Voyette, C.R.T. 2, Fretin,
CS90414 - 59814 Lesquin Cedex, France

Vertrieben von Bigben Interactive DEUTSCHLAND GmbH

Walter Gropius Str. 28, 50126 Bergheim, Deutschland

Distribué par Bigben Interactive Belgium s.a./n.v.

Boulevard d'Angleterre 2 / Bte 4
1420 Braine l'Alleud

Gedistribueerd door Bigben Interactive NEDERLAND b.v.

's-Gravelandseweg 80, 1217 EW Hilversum, Nederland

Distribuido por Lineas Omenex Metronic S.L.

Pol. Ind. Can Salvatella - Avda. Arraona 54-56
08210 Barberà del Vallès (BCN) - España

Distribuito da Metronic Italia s.r.l

via Marconi 31, 20071 Vermezzo con Zelo (MI), Italia

FABRIQUÉ EN CHINE / MADE IN CHINA**HOTLINE**

FRANCE, du lundi au vendredi (sauf jours fériés) :
9h00-18h00 ou support.thomson@bigben.fr

 **N°Cristal 09 69 39 79 59**

APPEL NON SURTAXE

DEUTSCHLAND, Montag bis Freitag von

09:00 bis 18:00 Uhr (außer an Feiertagen)

Tel.: 02271-9047997

Mail: support@bigben-interactive.de

BELGIQUE, customerservice@bigben-interactive.be

NEDERLAND, customerservice@bigben-interactive.nl

ESPAÑA, soporte@metronic.com

Tel.: 93 713 26 25

ITALIA, tecnico@metronic.com

Tel. : 02 94 94 36 91

www.bigben.eu

THOMSON

ES

TT650BT

Tocadiscos



MANUAL DE INSTRUCCIONES

LEA ATENTAMENTE ESTE MANUAL DE INSTRUCCIONES ANTES DE UTILIZAR ESTE ESTE APARATO Y CONSÉRVELO PARA FUTURAS CONSULTAS.

Puesta en funcionamiento	22	Uso de la Line Out	26
Advertencias e instrucciones de seguridad	22	Funcionamiento	27
Contenido de la caja	24	Protección del medio ambiente	28
Alimentación	24	Información complementaria	29
Funciones y controles	25	Declaración de conformidad	29

Puesta en funcionamiento

- Saque el aparato de la caja.
- Retire del producto todo el material de embalaje.
- Ponga todo este material en la caja o deséchelo de manera segura, respetando las instrucciones de clasificación de residuos que se indican sobre la caja del aparato.

Advertencias e instrucciones de seguridad

Antes de usar el aparato, debe leer y comprender la totalidad de las instrucciones. No puede aplicarse la garantía en caso de daños que resulten del incumplimiento de las instrucciones.



1. Nunca retire la carcasa del aparato.
2. Nunca instale este aparato sobre otro equipo eléctrico.
3. Proteja el cable de alimentación con el fin de evitar pisarlo o bloquearlo, en particular, al nivel de los enchufes, las tomas de corriente y el punto de salida del aparato. Compruebe que la tensión de alimentación se corresponda con la que se indica en la placa situada en la parte trasera del aparato. Al desenchufar el aparato de la toma de corriente, siempre tire de la clavija. Nunca tire del cable. Antes de enchufar a la toma de corriente, asegúrese de haber efectuado previamente todas las otras conexiones.
4. Use únicamente los equipos o accesorios recomendados por el fabricante.
5. Siempre confíe las reparaciones a técnicos cualificados. Se necesita efectuar una reparación cuando el aparato se ha averiado de cualquier forma, especialmente:
 - si el cable de alimentación está dañado;
 - en caso de haber derramado líquido o introducido objetos en el aparato;
 - en caso de exposición del aparato a la lluvia o a la humedad;
 - si el aparato no funciona de manera normal;
 - o si el aparato se ha caído o sufrido un golpe.
6. La placa de características se encuentra en la parte inferior del aparato.
7. Nunca obstruya los agujeros de ventilación.
8. Asegúrese de contar con el espacio suficiente para garantizar la ventilación. Ponga el producto sobre una superficie estable.
9. Este aparato debe utilizarse en un entorno templado, alejado de la luz directa del sol, llamas desnudas o fuentes de calor, aparatos de calefacción, cocinas o cualquier otro aparato (incluso amplificadores) que produzcan calor. No instale cerca de fuentes de calor.
10. Las baterías (bloque de la batería o pilas instaladas) no se deben exponer a un calor excesivo, por ejemplo, los rayos del sol, un incendio, etc.

11. Desenchufe siempre el aparato antes de limpiarlo. No lubrique ninguna pieza de este aparato. Límpielo con un paño suave. No use productos abrasivos ni limpiadores agresivos.
12. Para poder desenchufar este aparato de la toma de corriente si fuera necesario, asegúrese siempre de poder acceder fácilmente al cable de alimentación, el enchufe o el adaptador.
13. No use este aparato cerca de un punto de suministro de agua. No debe entrar en contacto con gotas ni salpicaduras. No use este aparato en un ambiente húmedo o mojado.
14. Desenchufe el aparato en caso de tormenta o si no lo va a usar durante un período prolongado.
15. Este aparato puede ser usado por niños a partir de 8 años, así como por personas con capacidades físicas, sensoriales o mentales reducidas o con falta de experiencia y conocimientos si se les vigila o se les han proporcionado instrucciones acerca del uso seguro del aparato y entienden los riesgos a los que se exponen. Los niños no deben jugar con el aparato ni el cable (riesgo de estrangulamiento). La limpieza y el mantenimiento no pueden dejarse en manos de niños sin vigilancia.
16. Este aparato debe alimentarse únicamente con una muy baja tensión de seguridad que corresponde al marcado que figura sobre él.
17. La batería se debe extraer del aparato antes de eliminarlo. El aparato se debe desconectar de la corriente cuando se vaya a extraer la batería.
18. Este aparato está destinado exclusivamente a una utilización doméstica; no lo uses al aire libre.



El símbolo del rayo dentro de un triángulo equilátero advierte a los usuarios sobre la presencia de tensiones peligrosas no aisladas en el interior del aparato que son bastante potentes como para constituir un riesgo de electrocución.



El signo de exclamación dentro de un triángulo indica la presencia de instrucciones importantes relativas al funcionamiento y mantenimiento (reparación) en la documentación del aparato.

Material de Clase II	
Corriente continua	
Corriente alterna	
Solo para uso en interiores	

Contenido de la caja

- **Tocadiscos**
- **Cable de audio estéreo RCA**
- **Manual de instrucciones**
- **Adaptador 45 revoluciones**

Alimentación

Enchufar el adaptador de corriente externo a una toma de pared estándar.

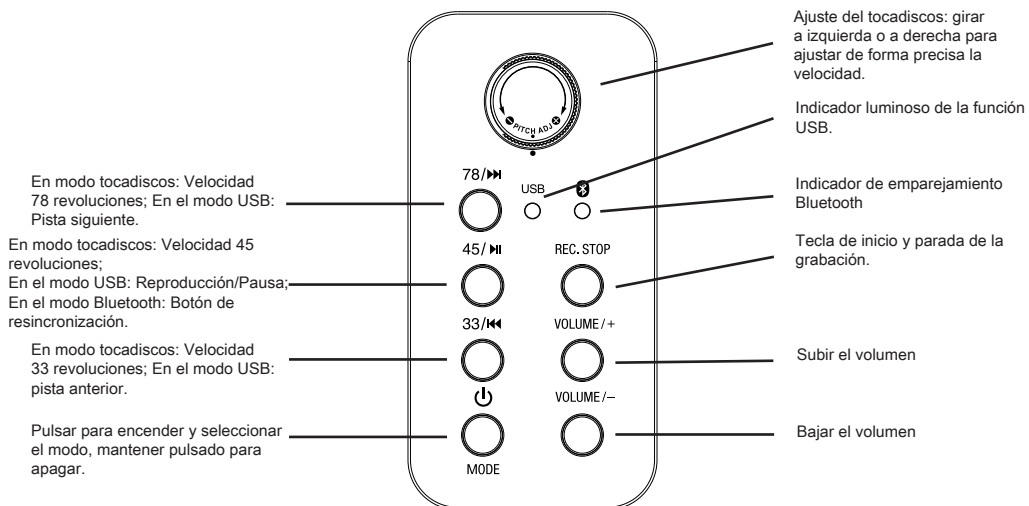
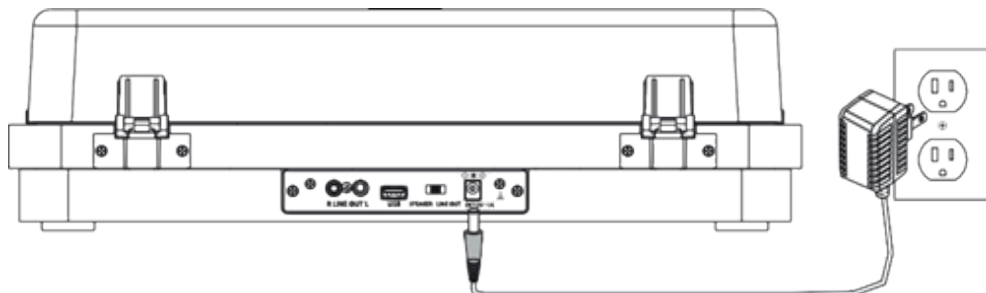

Funciones y controles

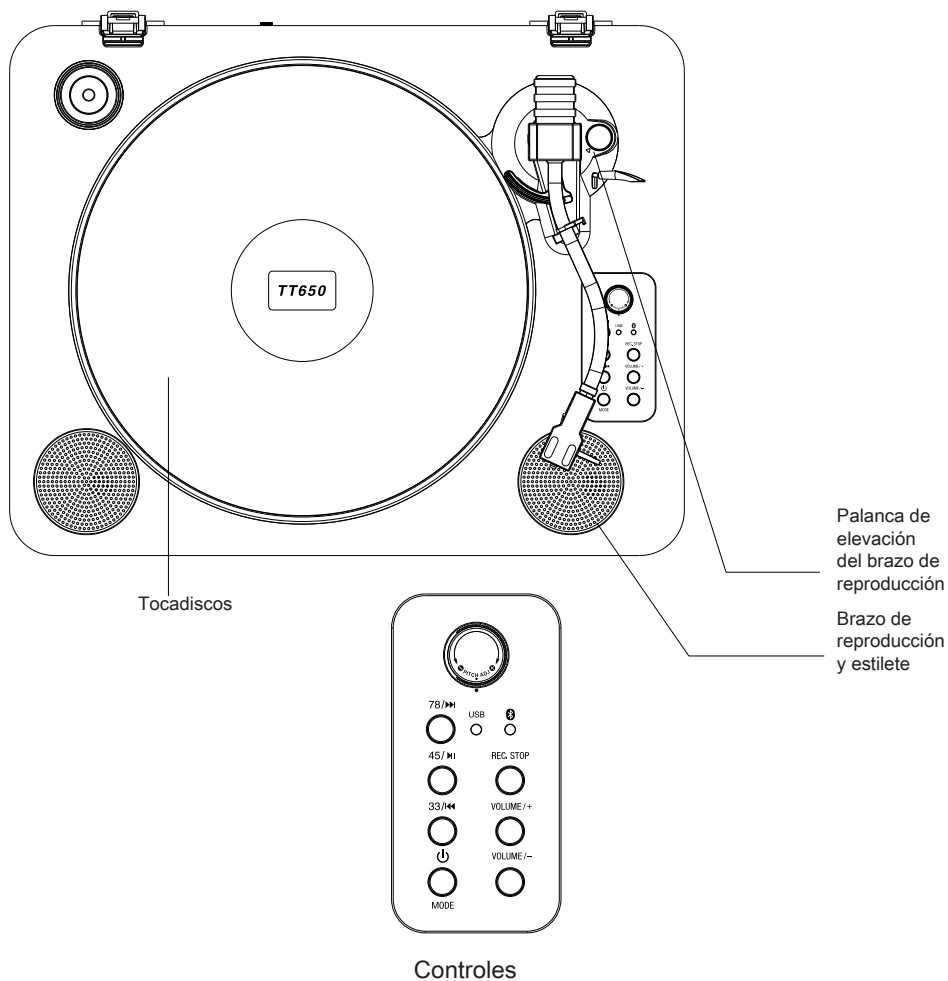

Pitch Adj.

Utilícelo para ajustar de forma precisa la velocidad del tocadiscos.

78 /45 /33

Pulse para seleccionar la velocidad de reproducción de un disco.

Power

Pulse para encender/apagar el aparato.

Rec. stop

Durante la reproducción USB, pulse el botón para detener esta reproducción.

En modo reproducción de disco, pulse este botón después de haber insertado el soporte USB para empezar o detener la grabación.

Grabación

Pulse para comenzar a grabar música en un soporte USB.

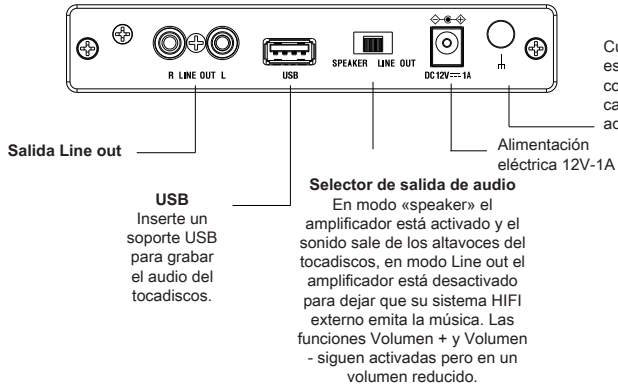
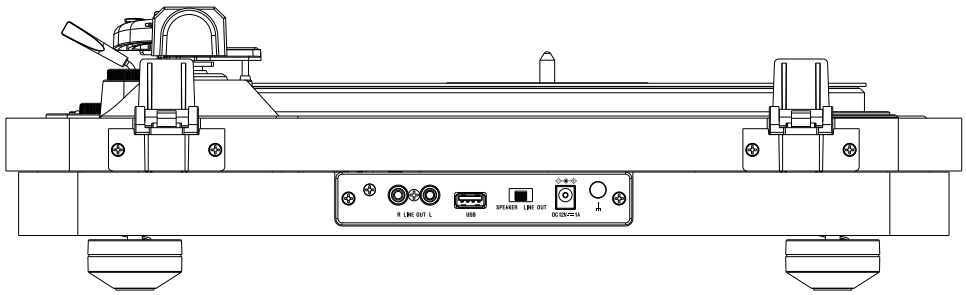

Conexión a un altavoz Bluetooth

Nota: Este tocadiscos dispone de un receptor Bluetooth y por lo tanto, puede emitir su música a través de los altavoces integrados.

1. Pulse el botón Modo para cambiar al modo Bluetooth: el indicador Bluetooth empezará a parpadear.
2. Active la función Bluetooth del teléfono móvil y busque la conexión TT-650.
3. Una vez establecida la conexión, el indicador Bluetooth se quedará fijo.
4. Pulse el botón VOL+/VOL- para ajustar el volumen.

Uso de la Line Out

Necesita un cable de audio RCA (incluido).

1. Conecte el cable de audio RCA incluido a la salida Line Out del tocadiscos y a su amplificador.
2. Ajuste el modo reproducción en Phono.
3. El sonido del disco se emitirá entonces por el amplificador/los altavoces conectados.



Funcionamiento

a) Reproducir un disco

Se recomienda manipular el brazo de reproducción, el estilete y los demás componentes de este tocadiscos con la máxima precaución. Estas piezas son muy sensibles y se pueden romper fácilmente o estropearse en caso de descuido.

1. Retire el capuchón que protege el estilete y suelte el sistema de bloqueo que mantiene el brazo de reproducción en su sitio.
2. Utilice la palanca del brazo de reproducción para levantarlo.
3. Con la mano, mueva delicadamente el brazo de elevación hasta el lugar deseado en el disco. El tocadiscos empezará a girar cuando el brazo esté en posición.

Bloquear Desbloquear

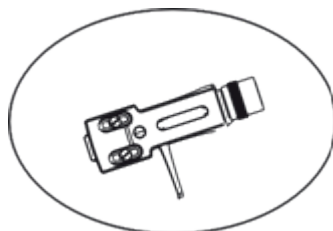
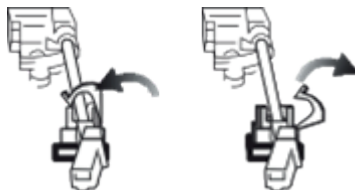

Estilete

b) Reproducción (USB)

Nota: Este aparato puede reproducir un soporte USB en formato MP3.

1. Inserte el soporte USB en la interfaz del aparato.
2. Pulse el botón Modo para cambiar a las funciones USB, el indicador luminoso USB rojo se encenderá.
3. Pulse el botón 45/Play/Pause para reproducir música o poner en pausa. Pulse el botón 78 para cambiar a la siguiente pista. Pulse el botón 33 para volver a la pista anterior.

c) Grabación USB

1. Este aparato únicamente puede grabar música del tocadiscos, en formato MP3.
 2. Inserte el soporte USB en la toma USB, ponga el aparato en modo tocadiscos y comience a reproducir el disco de vinilo que desee grabar.
 3. Pulse el botón REC/Stop y el indicador USB se encenderá para indicar la activación del modo de grabación. Cuando la grabación haya terminado, pulse de nuevo el botón REC/Stop para confirmar. En este momento, las pistas deseadas se habrán grabado en el soporte USB; y puede repetir los pasos anteriores para otras pistas.
- * El indicador USB seguirá encendido durante el uso de la función USB. Cuando desee detener la grabación, pulse el botón Stop, el disco se detendrá y la grabación finalizará.

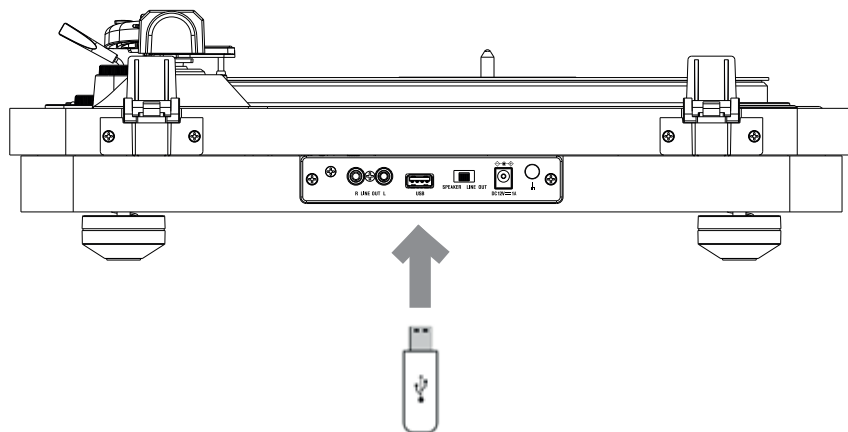

Observación: la distancia de conexión máxima es de 10 metros aproximadamente. Coloque el periférico Bluetooth lo más cerca posible del dispositivo para evitar que se interrumpa la conexión.

Protección del medio ambiente



El producto ha sido diseñado y fabricado con materiales y componentes de alta calidad que pueden reciclarse y reutilizarse. Se deben señalar los aspectos medioambientales de la eliminación de las baterías.



Cuando el símbolo de un contenedor de basura con ruedas tachado se encuentra en un producto, indica que éste está regulado por la directiva europea 2002/96/CE. Consulte a las autoridades pertinentes para informarse acerca del sistema local de recogida selectiva de basuras para productos eléctricos y electrónicos. Proceda según la normativa local y no deseche sus productos antiguos con los residuos domésticos. Al realizar la eliminación de este producto, también ayuda a evitar las consecuencias potencialmente negativas para el medio ambiente y la salud humana.

Información complementaria

- La palabra Bluetooth®, la marca y el logotipo son marcas registradas propiedad de Bluetooth SIG, Inc. y todo uso de estas marcas por parte de Bigben Interactive se hace en virtud de una licencia. Las demás marcas y los nombres comerciales pertenecen a sus propietarios respectivos.
- THOMSON es una marca de Talisman Brands, Inc. utilizada bajo licencia por Bigben Interactive.
- Este producto ha sido fabricado y vendido bajo la responsabilidad de Bigben Interactive.
- THOMSON y el logotipo THOMSON son marcas comerciales utilizadas bajo licencia por Bigben Interactive – para obtener más información, consulte: www.thomson-brand.com.
- Todos los demás productos, servicios, denominaciones sociales, marcas, nombres comerciales, nombres de productos y logotipos a los que se hace referencia en este documento son propiedad de sus respectivos dueños.

Declaración de conformidad

- Mediante la presente, Bigben Interactive declara que el equipo radioeléctrico del tipo TT650BT cumple la directiva 2014/53/UE. El texto íntegro de la Declaración de conformidad UE puede consultarse en la siguiente dirección de Internet: www.bigben.fr/support

Garantía

Bigben garantiza este producto durante 2 años a partir de la fecha de compra, excepto en los países del Espacio Económico Europeo que ofrezcan una garantía más extensa. Le recomendamos conservar su resguardo de la compra en caso de cualquier reclamación. La garantía cubre las averías que se deban a defectos del material, elementos faltantes o un vicio de fabricación. En ese caso, contacte con nuestro servicio de soporte técnico. Si ocurriera cualquier problema relacionado con un defecto del producto, diríjase con el resguardo a un punto de compra. La garantía no cubre problemas relacionados con un uso incorrecto del producto.

Servicio de asistencia

Para cualquier información, puede contactar con el servicio de atención al cliente. Para esto, le recomendamos que se asegure previamente de disponer de un máximo de información acerca del problema y el producto.

Dirección electrónica: soporte@metronic.com / Tel.: 93 713 26 25

Distribuido por Líneas Omenex Metronic S.L.

Pol. Ind. Can Salvatella – Avda. Arraona 54-56

08210 Barberà del Vallès (BCN) - España

Fabricado en China
Fabricado por BIGBEN INTERACTIVE SA
396, Rue de la Voyette
CRT2 – FRETIN
CS 90414
59814 LESQUIN Cedex - Francia
www.bigben.eu



Fabricant : Bigben Interactive FRANCE

396, Rue de la Voyette, C.R.T. 2, Fretin,
CS90414 - 59814 Lesquin Cedex, France

Vertrieben von Bigben Interactive DEUTSCHLAND GmbH

Walter Gropius Str. 28, 50126 Bergheim, Deutschland

Distribué par Bigben Interactive Belgium s.a./n.v.

Boulevard d'Angleterre 2 / Bte 4
1420 Braine l'Alleud

Gedistribueerd door Bigben Interactive NEDERLAND b.v.

's-Gravelandseweg 80, 1217 EW Hilversum, Nederland

Distribuido por Lineas Omenex Metronic S.L.

Pol. Ind. Can Salvatella – Avda. Arraona 54-56
08210 Barberà del Vallès (BCN) - España

Distribuito da Metronic Italia s.r.l

via Marconi 31, 20071 Vermezzo con Zelo (MI), Italia

FABRIQUÉ EN CHINE / MADE IN CHINA

HOTLINE

FRANCE, du lundi au vendredi (sauf jours fériés) :
9h00-18h00 ou support.thomson@bigben.fr



APPEL NON SURTAXE

DEUTSCHLAND, Montag bis Freitag von

09:00 bis 18:00 Uhr (außer an Feiertagen)

Tel.: 02271-9047997

Mail: support@bigben-interactive.de

BELGIQUE, customerservice@bigben-interactive.be

NEDERLAND, customerservice@bigben-interactive.nl

ESPAÑA, soporte@metronic.com

Tel.: 93 713 26 25

ITALIA, tecnico@metronic.com

Tel. : 02 94 94 36 91

www.bigben.eu

THOMSON

IT

TT650BT

Giradischi per vinili



ISTRUZIONI PER L'USO

LEGGERE IL PRESENTE MANUALE CON ATTENZIONE PRIMA DI METTERE IN FUNZIONE IL DISPOSITIVO E CONSERVARLO PER UNA CONSULTAZIONE FUTURA.

Avvio	32	Utilizzo di Line out	36
Avvertenze e istruzioni di sicurezza	32	Funzionamento	37
Contenuto della confezione	34	Tutela dell'ambiente	38
Alimentazione	34	Informazioni complementari	39
Funzioni e comandi	35	Dichiarazione di conformità	39

Avvio

- Togliere l'apparecchio dalla scatola.
- Rimuovere tutti i materiali di imballaggio del prodotto.
- Riporre i materiali di imballaggio nella scatola o smaltirli in modo sicuro, rispettando le istruzioni per lo smaltimento dei rifiuti riportate sulla confezione dell'apparecchio.

Avvertenze e istruzioni di sicurezza

È necessario avere letto e compreso tutte le istruzioni prima di utilizzare l'apparecchio. In caso di danni dovuti al mancato rispetto delle istruzioni, la garanzia non sarà applicabile.



1. Non rimuovere mai il rivestimento dell'apparecchio.
2. Non collocare mai l'apparecchio sopra un altro dispositivo elettrico.
3. Proteggere il cavo di alimentazione per evitare che venga calpestato o si impigli, specialmente in prossimità delle spine, delle prese di corrente o del punto di uscita dell'apparecchio. Verificare che la tensione di alimentazione corrisponda alla tensione indicata sulla targhetta posta dietro all'apparecchio. Quando si stacca dalla presa di corrente, rimuovere sempre la spina dalla presa. Non tirare mai il cavo. Prima di collegarlo alla presa di corrente, assicurarsi di aver effettuato tutti gli altri collegamenti.
4. Utilizzare esclusivamente parti/accessori raccomandati dal produttore.
5. Affidare tutti gli interventi di manutenzione a personale qualificato.

L'assistenza è necessaria quando l'apparecchio viene danneggiato in qualsiasi modo, come ad esempio:

- se il cavo di alimentazione è danneggiato;
 - se è stato versato del liquido o sono stati inseriti degli oggetti all'interno dell'apparecchio;
 - in caso di esposizione dell'apparecchio alla pioggia o all'umidità;
 - se l'apparecchio non funziona normalmente;
 - se l'apparecchio è caduto o ha subito un urto.
6. La targhetta segnaletica si trova sulla parte inferiore dell'apparecchio.
 7. Non bloccare mai le aperture di ventilazione.
 8. Assicurarsi di avere spazio sufficiente per garantire la ventilazione. Posizionare il prodotto su una superficie stabile.
 9. L'apparecchio deve essere utilizzato in ambienti temperati, al riparo dalla luce diretta del sole, dalle fiamme libere o da fonti di calore, dagli apparecchi di riscaldamento, dai fornelli o da qualsiasi altro dispositivo (compresi gli amplificatori) che generi calore. Non deve essere installato in prossimità di fonti di calore.
 10. Le batterie (pacco batterie o pile installate) non devono essere esposte a calore eccessivo,

come luce del sole, fuoco, ecc.

11. Scollegare sempre l'apparecchio prima di pulirlo. Non lubrificare alcuna parte dell'apparecchio. Pulirlo con un panno morbido. Non utilizzare prodotti abrasivi né detergenti aggressivi.
12. Assicurarsi di poter sempre accedere facilmente al cavo di alimentazione, alla spina o all'adattatore, per poter scollegare l'apparecchio dalla presa di corrente, se necessario.
13. Non utilizzare l'apparecchio in prossimità dell'acqua. Evitare che entri in contatto con gocce o schizzi d'acqua. Non utilizzare l'apparecchio in un ambiente umido o bagnato.
14. Scollegare l'apparecchio in caso di temporale o in caso di inutilizzo per un periodo prolungato.
15. L'apparecchio può essere utilizzato dai bambini di età pari o superiore a 8 anni, nonché da persone con ridotte capacità fisiche, sensoriali o mentali o senza esperienza e conoscenze, a condizione che siano sorvegliati o abbiano ricevuto le istruzioni relative all'utilizzo dell'apparecchio in tutta sicurezza e ne comprendano i potenziali rischi. I bambini non devono giocare con l'apparecchio né con il cavo (rischio di strangolamento). La pulizia e la manutenzione non devono essere eseguite da bambini senza sorveglianza.
16. L'apparecchio deve essere alimentato solamente a bassissima tensione di sicurezza, corrispondente alla marcatura sull'apparecchio.
17. La batteria deve essere rimossa dall'apparecchio prima dello smaltimento. L'apparecchio deve essere scollegato dall'alimentazione quando si rimuove la batteria.
18. L'apparecchio è destinato a un uso domestico; non utilizzarlo all'aperto.



Il simbolo del fulmine all'interno di un triangolo equilatero avverte gli utilizzatori della presenza, all'interno dell'apparecchio, di tensioni elettriche pericolose non isolate e sufficientemente potenti da costituire un rischio di folgorazione.



Il punto esclamativo all'interno di un triangolo indica la presenza di istruzioni importanti relative al funzionamento e alla manutenzione (riparazione) nella documentazione che accompagna l'apparecchio.

Materiale di Classe II	
Corrente continua	
Corrente alternata	
Solamente per uso interno	

Contenuto della confezione

- Giradischi per vinili
- Cavo audio stereo RCA
- Manuale utente
- Adattatore 45 giri

Alimentazione

Collegare l'adattatore CA esterno a una presa a muro standard.

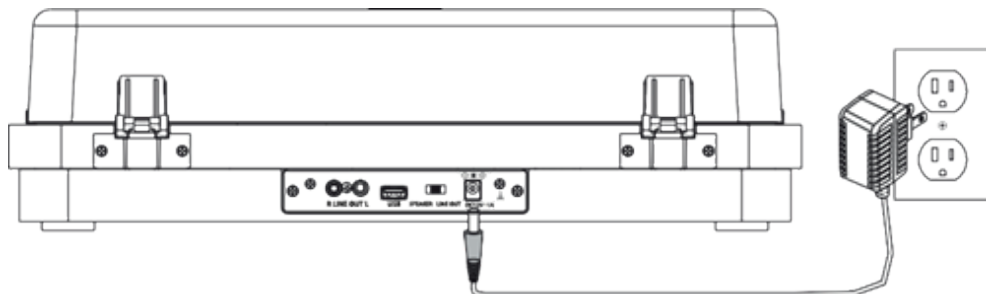

In modalità giradischi: velocità 78 giri; In modalità USB: brano seguente.

In modalità giradischi: velocità 45 giri; In modalità USB: Riproduzione/Pausa; In modalità Bluetooth: pulsante di riabbinamento.

In modalità giradischi: velocità 33 giri; In modalità USB: brano precedente.

Premere per accendere e scegliere la modalità, tenere premuto per spegnere.

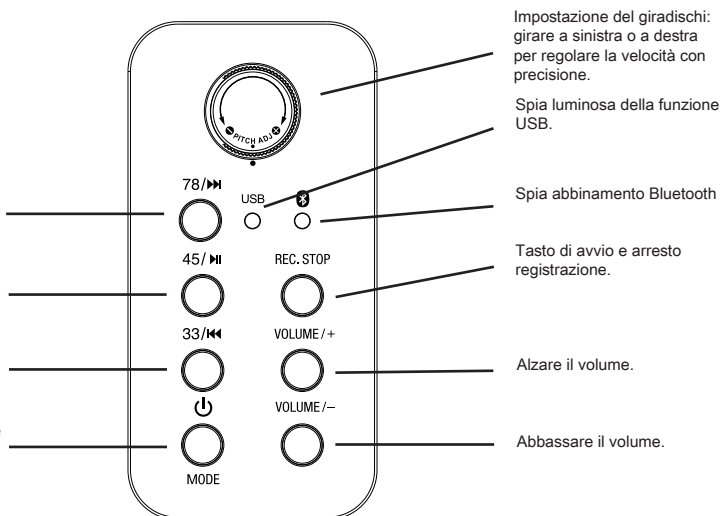

Impostazione del giradischi: girare a sinistra o a destra per regolare la velocità con precisione.

Spia luminosa della funzione USB.

Spia abbinamento Bluetooth

Tasto di avvio e arresto registrazione.

Alzare il volume.

Abbassare il volume.

Funzioni e comandi

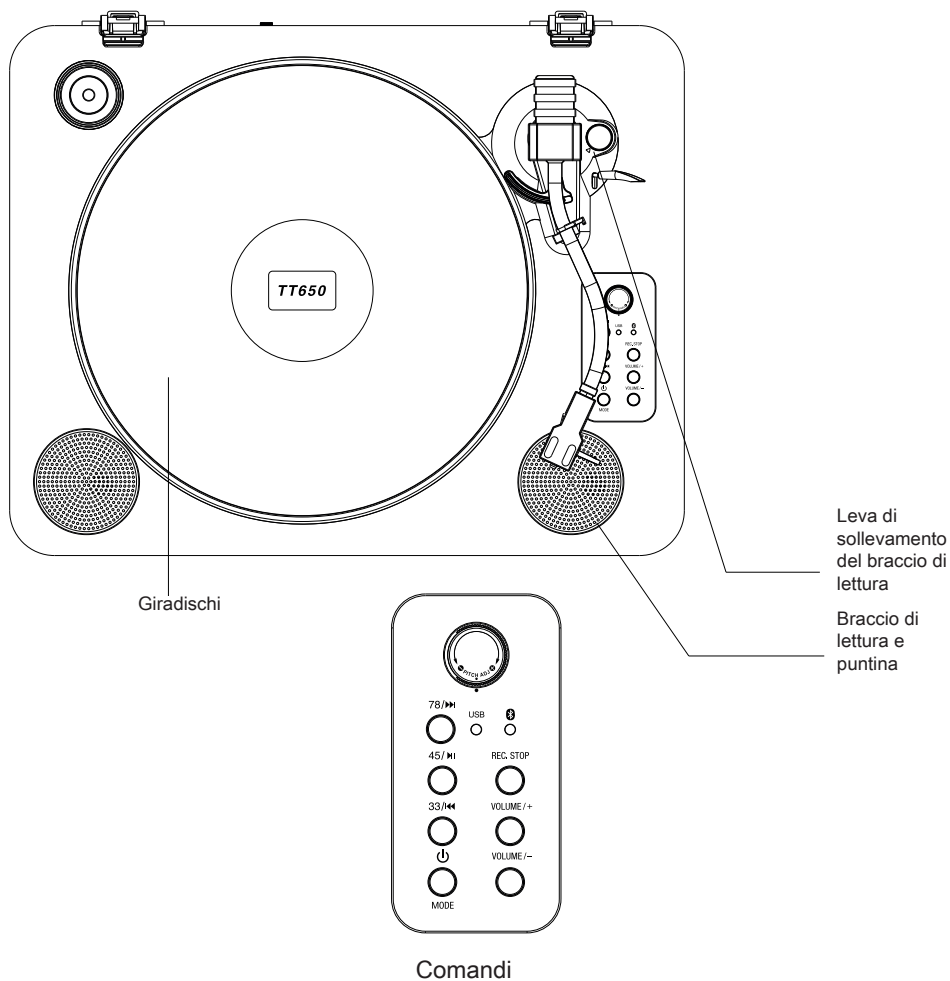

Regolazione velocità

Da utilizzare per regolare con precisione la velocità del giradischi.

78/45/33

Premere per selezionare la velocità di riproduzione del disco.

Power

Premere per accendere/spegnere l'apparecchio.

Rec. stop

Durante la riproduzione USB, premere il pulsante per fermarla.

In modalità riproduzione del disco, premere il pulsante dopo aver inserito il supporto USB per avviare e fermare la registrazione.

Registrazione

Premere per cominciare a registrare i brani musicali su un supporto USB.

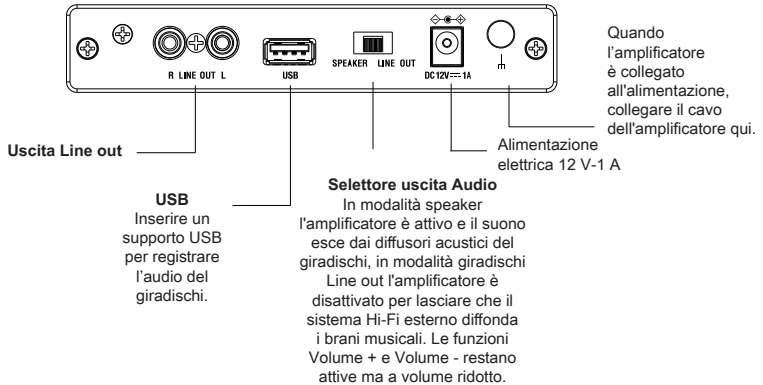
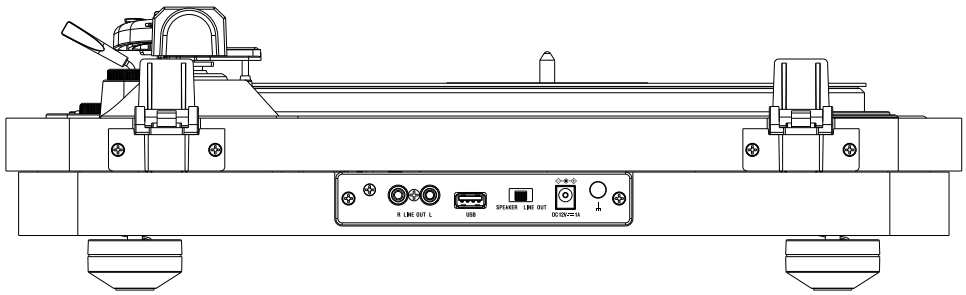

Connessione a un diffusore acustico Bluetooth

Nota: Il giradischi per vinili dispone di un ricevitore Bluetooth e può quindi diffondere la musica attraverso gli altoparlanti integrati.

1. Premere il pulsante Mode per passare alla modalità Bluetooth: la spia Bluetooth inizia a lampeggiare.
2. Attivare la funzione Bluetooth del telefono cellulare e cercare la connessione TT-650.
3. Dopo aver stabilito la connessione, la spia Bluetooth resta fissa.
4. Premere il pulsante VOL+/VOL- per regolare il volume.

Utilizzo di Line out

Richiede l'utilizzo di un cavo audio RCA (incluso).

1. Collegare il cavo audio RCA incluso all'uscita Line out del giradischi e all'amplificatore.
2. Impostare la modalità riproduzione su Phono.
3. Il suono viene diffuso dall'amplificatore/dagli altoparlanti connesso/i.



Funzionamento

a) Riproduzione del disco

Si consiglia di maneggiare il braccio di lettura, la puntina e gli altri componenti del giradischi con la massima attenzione. Le parti sono molto sensibili e possono rompersi o danneggiarsi facilmente in caso di negligenza.

1. Togliere il cappuccio a protezione della puntina e allentare il blocco che tiene fisso il braccio di lettura.
2. Utilizzare la leva del braccio di lettura per sollevarlo.
3. Con la mano, spostare delicatamente il braccio di sollevamento fino alla posizione desiderata sul disco. Il giradischi inizia a girare appena il braccio è in posizione.

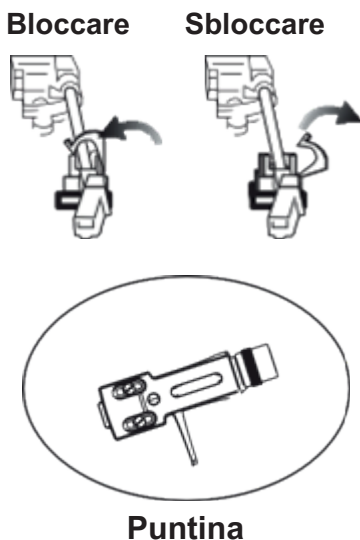

b) Riproduzione (USB)

Nota: L'apparecchio può riprodurre un supporto USB in formato MP3.

1. Inserire il supporto USB nell'interfaccia dell'apparecchio.
2. Premere il pulsante Mode per passare alle funzioni USB. La spia luminosa USB rossa si accende.
3. Premere il pulsante 45/Play/Pause per riprodurre i brani musicali o mettere in pausa. Premere il pulsante 78 per passare alla traccia successiva. Premere il pulsante 33 per tornare al brano precedente.

c) Registrazione USB

1. L'apparecchio può registrare solo i brani musicali del giradischi, in formato MP3.
 2. Inserire il supporto USB nella presa USB, mettere l'apparecchio in modalità giradischi e cominciare a riprodurre il vinile che si desidera registrare.
 3. Premere il pulsante REC/Stop, la spia USB si accende per indicare l'attivazione della modalità registrazione. Quando la registrazione è terminata, premere di nuovo il pulsante REC/Stop per confermare. A questo punto, i brani desiderati sono stati registrati sul supporto USB; è possibile ripetere le operazioni precedenti con altri brani.
- * La spia USB resta accesa durante l'utilizzo della funzione USB. Quando si desidera fermare la registrazione, premere il pulsante Stop, il disco si ferma e la registrazione è terminata.

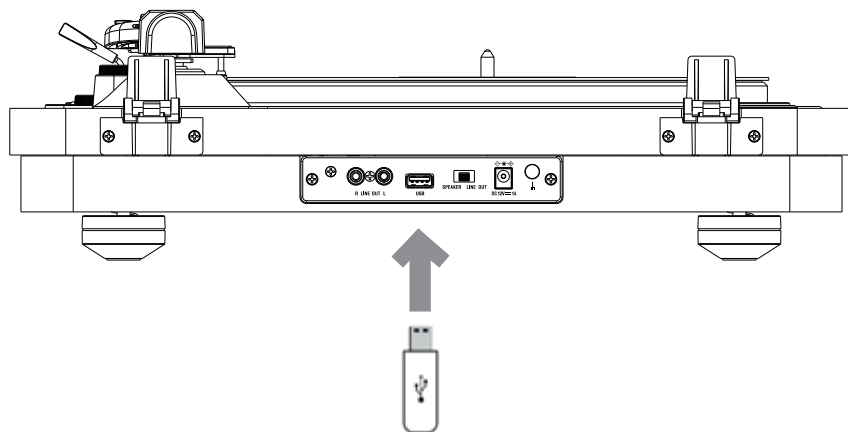

Nota: la distanza massima di connessione è di circa 10 metri. Posizionare la periferica Bluetooth il più vicino possibile all'apparecchio per evitare di interrompere la connessione.

Tutela dell'ambiente



Il prodotto è progettato e realizzato con materiali e componenti di alta qualità, che possono essere riciclati e riutilizzati. Prestare attenzione all'impatto ambientale legato allo smaltimento delle batterie.



Quando il simbolo di un bidone con rotelle barrato accompagna il prodotto, significa che il prodotto risponde alla Direttiva europea 2002/96/CE. Informarsi sul sistema locale di raccolta differenziata per i prodotti elettrici ed elettronici. Agire rispettando le normative locali e non smaltire i prodotti usati nei normali rifiuti domestici. Il corretto smaltimento di questo prodotto contribuisce a prevenire potenziali conseguenze negative sull'ambiente e sulla salute dell'uomo.

Informazioni complementari

- Il termine, il marchio e il logo Bluetooth®, sono marchi registrati di proprietà di Bluetooth SIG, Inc. e qualsiasi uso di tali marchi da parte di Bigben Interactive è soggetto a licenza. Altri marchi e nomi commerciali sono di proprietà dei rispettivi proprietari.
- THOMSON è un marchio di Talisman Brands, Inc. utilizzato su licenza da Bigben Interactive.
- Prodotto realizzato e venduto sotto la responsabilità di Bigben Interactive.
- THOMSON e il logo THOMSON sono marchi commerciali utilizzati su licenza da Bigben Interactive – Per maggiori informazioni: www.thomson-brand.com.
- Tutti i prodotti, servizi, denominazioni sociali, marchi, nomi commerciali, nomi di prodotti e loghi ivi indicati sono di proprietà dei rispettivi titolari.

Dichiarazione di conformità

- Con la presente, Bigben Interactive dichiara che l'apparecchiatura radio del tipo TT650BT è conforme alla direttiva 2014/53/UE. Il testo completo della dichiarazione UE di conformità è disponibile al seguente link: <https://www.bigbeninteractive.it/supporto-tecnico/>

Garanzia

Il prodotto è garantito da Bigben per un periodo di due anni dalla data di acquisto ad esclusione dei Paesi dello Spazio economico europeo, dove il periodo di garanzia viene esteso. Si raccomanda di conservare lo scontrino o la ricevuta in caso di reclamo. La garanzia copre i guasti dovuti a materiale difettoso, elemento mancante o vizio di fabbricazione. In questo caso contattare l'assistenza tecnica. Per qualsiasi problema relativo a un prodotto difettoso, rivolgersi al punto vendita presentando scontrino o ricevuta. La garanzia non copre problemi derivanti da un utilizzo non conforme.

Servizio assistenza

Per qualsiasi informazione, potete contattare il nostro servizio assistenza, ma vi consigliamo di raccogliere prima tutte le informazioni inerenti il problema riscontrato e il prodotto.

Email: tecnico@metronic.com / Tel.: 02 94 94 36 91

Distribuito da Metronic s.r.l

Via Marconi 31, 20071 Vermezzo con Zelo (MI), Italia

Prodotto in Cina

Prodotto da BIGBEN INTERACTIVE SA

396, Rue de la Voyette

CRT2 – FRETIN

CS 90414

59814 LESQUIN Cedex - Francia

www.bigben.eu

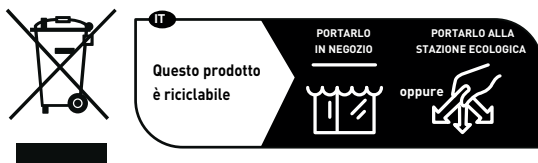

Fabricant : Bigben Interactive FRANCE

396, Rue de la Voyette, C.R.T. 2, Fretin,
CS90414 - 59814 Lesquin Cedex, France

Vertrieben von Bigben Interactive DEUTSCHLAND GmbH

Walter Gropius Str. 28, 50126 Bergheim, Deutschland

Distribué par Bigben Interactive Belgium s.a./n.v.

Boulevard d'Angleterre 2 / Bte 4
1420 Braine l'Alleud

Gedistribueerd door Bigben Interactive NEDERLAND b.v.

's-Gravelandseweg 80, 1217 EW Hilversum, Nederland

Distribuido por Lineas Omenex Metronic S.L.

Pol. Ind. Can Salvatella - Avda. Arraona 54-56
08210 Barberà del Vallès (BCN) - España

Distribuito da Metronic Italia s.r.l

via Marconi 31, 20071 Vermezzo con Zelo (MI), Italia

FABRIQUÉ EN CHINE / MADE IN CHINA

HOTLINE

FRANCE, du lundi au vendredi (sauf jours fériés) :

9h00-18h00 ou support.thomson@bigben.fr

 **N°Cristal** 09 69 39 79 59

APPEL NON SURTAXE

DEUTSCHLAND, Montag bis Freitag von

09:00 bis 18:00 Uhr (außer an Feiertagen)

Tel.: 02271-9047997

Mail: support@bigben-interactive.de

BELGIQUE, customerservice@bigben-interactive.be

NEDERLAND, customerservice@bigben-interactive.nl

ESPAÑA, soporte@metronic.com

Tel.: 93 713 26 25

ITALIA, tecnico@metronic.com

Tel. : 02 94 94 36 91

www.bigben.eu

THOMSON

PT

TT650BT

Giro-discos



INSTRUÇÕES DE FUNCIONAMENTO

ANTES DE UTILIZAR ESTE APARELHO, LEIA ATENTAMENTE ESTE MANUAL DE INSTRUÇÕES E GUARDE-O PARA CONSULTA POSTERIOR.

Iniciação	42	Utilização do Line Out	46
Advertências e instruções de segurança	42	Funcionamento	47
O que está na caixa?	44	Proteção do ambiente	48
Alimentação	44	Informações complementares	49
Funções e Controlos	45	Declaração de conformidade	49

Iniciação

- Tire o aparelho da caixa.
- Retire todos os materiais da embalagem do produto.
- Coloque os materiais da embalagem na caixa ou elimine-os em segurança respeitando as instruções de reciclagem presentes na embalagem do aparelho.

Advertências e instruções de segurança

Deve ter lido e compreendido todas as instruções antes de utilizar este aparelho. Em caso de danos resultantes do incumprimento das instruções, a garantia não se aplica.



1. Nunca retire o compartimento deste aparelho.
2. Nunca coloque este aparelho por cima de outro equipamento elétrico.
3. Proteja o fio de alimentação de forma a evitar pisá-lo ou prendê-lo, especialmente ao nível das tomadas e do ponto de saída do aparelho. Verifique se a tensão de alimentação corresponde à tensão indicada na placa situada na parte traseira do aparelho. Quando desligar a tomada, retire sempre a ficha da tomada. Nunca puxe pelo próprio cabo de alimentação. Antes de ligar a tomada, certifique-se de que efetuou todas as ligações.
4. Utilize apenas equipamentos/acessórios recomendados pelo fabricante.
5. Confie todas as reparações do aparelho a reparadores qualificados. É necessária uma reparação quando o aparelho estiver danificado, de qualquer forma, nomeadamente:
 - se o cabo de alimentação estiver danificado;
 - em caso de derrame de líquidos ou de inserção de objetos no aparelho;
 - em caso de exposição do aparelho à chuva ou à humidade;
 - se o aparelho não funcionar normalmente;
 - ou se o aparelho tiver caído ou sofrido um choque.
6. A placa de características encontra-se na parte inferior do aparelho.
7. Nunca bloqueie os orifícios de ventilação.
8. Certifique-se de que dispõe de espaço suficiente para garantir a ventilação. Coloque o produto numa superfície estável.
9. Este aparelho deve ser utilizado num ambiente ameno, protegido da luz direta do sol, das chamas fortes ou do calor, dos aparelhos de aquecimento, dos fogões ou de qualquer outro aparelho (incluindo amplificadores) que geram calor. Não o instale perto de fontes de calor.
10. As baterias (conjunto de baterias ou pilhas instaladas) não devem ser expostas a um calor excessivo, como raios de sol, um incêndio, etc.

11. Desligue sempre o aparelho antes de limpá-lo. Não lubrifique este aparelho. Limpe-o com um pano macio. Não utilize produtos abrasivos nem produtos de limpeza agressivos.
12. Certifique-se de que consegue aceder facilmente ao fio de alimentação, à ficha ou ao adaptador, para poder desligar este aparelho da tomada elétrica, se necessário.
13. Não utilize este aparelho próximo de um ponto de água. Não deve entrar em contacto com gotas nem salpicos. Não utilize este aparelho num ambiente húmido ou molhado.
14. Desligue este aparelho em caso de trovoadas ou se não o utilizar durante um longo período de tempo.
15. Este aparelho pode ser utilizado por crianças com idade igual ou superior a 8 anos e por pessoas com capacidades físicas, sensoriais e mentais reduzidas ou com falta de experiência ou de conhecimentos, caso sejam supervisionados ou tenham recebido instruções sobre a utilização do aparelho em total segurança e caso tenham compreendido os riscos associados. As crianças não devem brincar com o aparelho, nem com o cabo (risco de asfixia). A limpeza e a manutenção não devem ser realizadas por crianças sem vigilância.
16. Este aparelho deve ser alimentado apenas sob a muito baixa tensão de segurança correspondente à marcação no aparelho.
17. A bateria deve ser retirada do aparelho antes de eliminá-lo. O aparelho deve estar desligado da corrente quando retirar a bateria.
18. Este aparelho está reservado a um uso doméstico; não o utilize no exterior.



O símbolo do relâmpago num triângulo equilátero adverte os utilizadores para a presença, dentro do aparelho, de tensões elétricas perigosas não isoladas suficientemente potentes para apresentar um risco de eletrocussão.



O ponto de exclamação num triângulo indica a presença de instruções importantes relativas ao funcionamento e à manutenção (reparação) na documentação que acompanha o aparelho.

Material de classe II	
Corrente contínua	
Corrente alternada	
Apenas para uso no interior	

O que está na caixa?

- **Giro-discos**
- **Cabo áudio estéreo RCA**
- **Manual de utilização**
- **Adaptador 45 rotações**

Alimentação

Ligue o adaptador de corrente externo a uma tomada de parede normal.

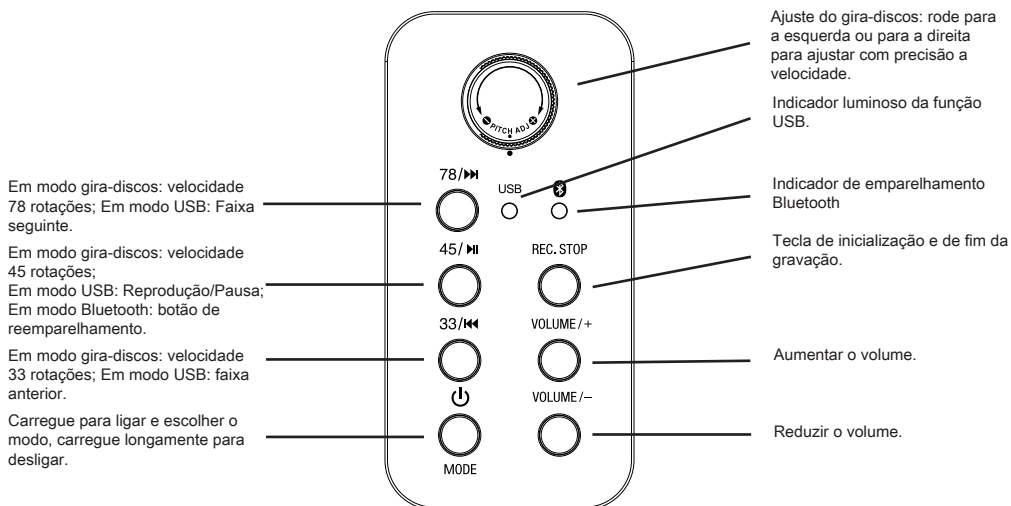
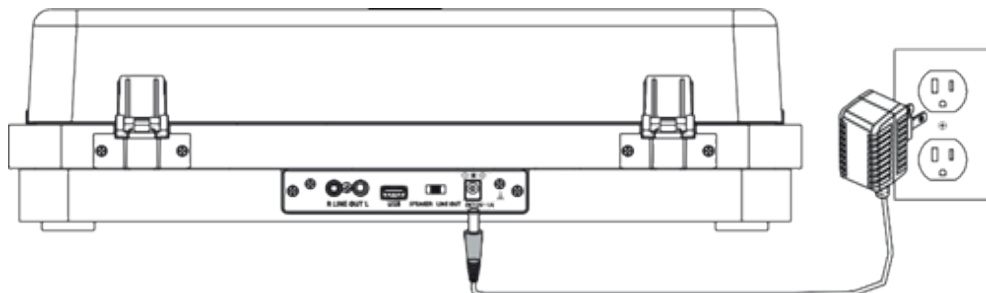

Funções e Controlos

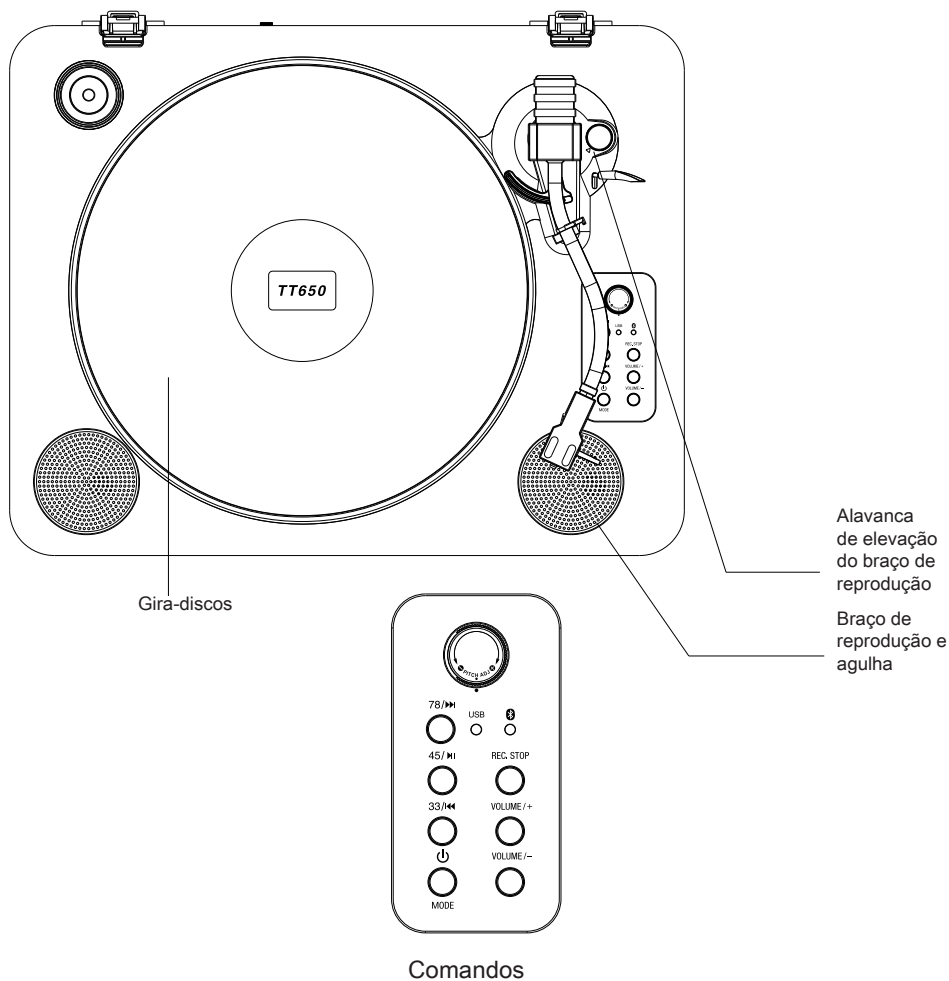

Pitch Adj.

Utilize para ajustar com precisão a velocidade do gira-discos.

78/45/33

Carregue para seleccionar a velocidade de reprodução de um disco.

Power

Carregue para ligar/desligar o aparelho.

Rec. stop

Durante a leitura USB, carregue no botão para parar a leitura.

No modo leitura de disco, carregue neste botão depois de inserir o suporte USB para iniciar e parar a gravação.

Gravação

Carregue para começar a gravar a música num suporte USB.

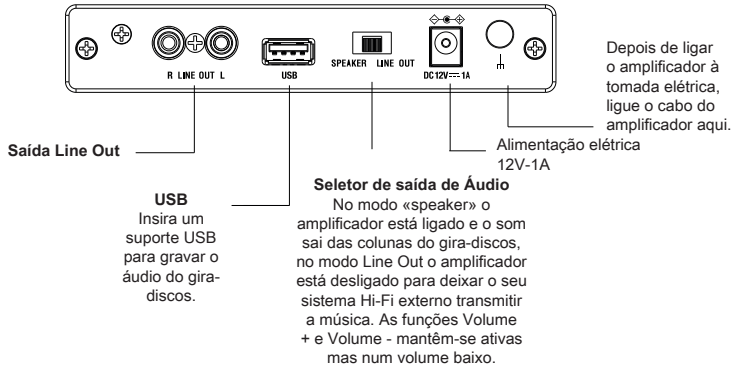
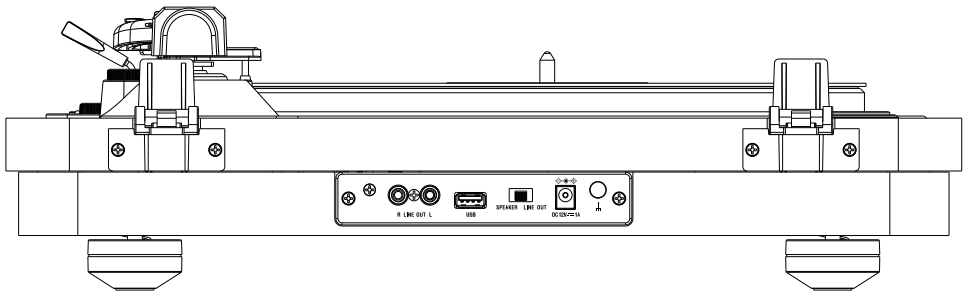

Conexão a uma coluna Bluetooth

Nota: Este gira-discos dispõe de um recetor de Bluetooth e pode, portanto, reproduzir música através das colunas integradas.

1. Carregue no botão Modo para passar para o modo Bluetooth: o indicador de Bluetooth começa a piscar.
2. Ative a função Bluetooth do telemóvel e procure a conexão TT-650.
3. O indicador de Bluetooth mantém-se fixo quando a conexão estiver estabelecida.
4. Carregue no botão VOL+/VOL- para ajustar o volume.

Utilização do Line Out

Requer um cabo áudio RCA (fornecido).

1. Ligue o cabo áudio RCA fornecido à saída Line Out do gira-discos e ao seu amplificador.
2. Ajuste o modo de reprodução no Phono.
3. O som do disco será transmitido pelo amplificador/as colunas conectado(as).

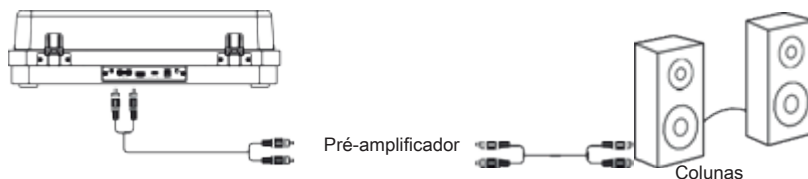

Funcionamento

a) Reproduzir um disco

Recomenda-se que manuseie o braço de reprodução, a agulha e os outros elementos deste gira-discos com o máximo cuidado. Estas peças são muito sensíveis e podem partir-se e danificar-se com facilidade em caso de negligência.

1. Retire a capa de proteção da agulha e solte o sistema de bloqueio que mantém o braço de reprodução no lugar.
2. Utilize a alavanca do braço de reprodução para levantá-lo.
3. Com a mão, desloque com cuidado o braço de elevação até à posição desejada por cima do disco. O gira-discos irá começar a girar assim que o braço estiver posicionado.

Bloquear Desbloquear

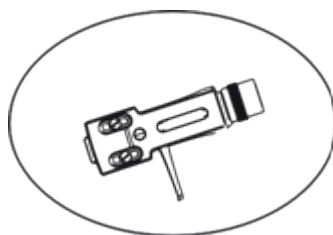
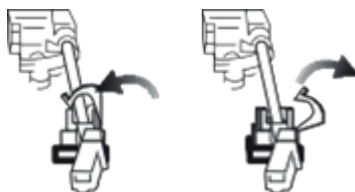

Agulha

b) Reprodução (USB)

Observação: Este aparelho consegue reproduzir um suporte USB em formato MP3.

1. Insira o suporte USB na interface do aparelho.
2. Carregue no botão Modo para passar para as funções USB, o indicador luminoso USB vermelho acende.
3. Carregue no botão 45/Play/Pause para reproduzir a música ou colocar em pausa. Carregue no botão 78 para passar para a faixa seguinte. Carregue no botão 33 para voltar para a faixa anterior.

c) Gravação USB

1. Este aparelho grava apenas música do gira-discos, em formato MP3.
 2. Insira o suporte USB na entrada USB, coloque o aparelho em modo gira-discos e comece a reproduzir o disco vinil que pretende gravar.
 3. Carregue no botão REC/Stop e o indicador USB acende para indicar que o modo de gravação foi acionado. Quando a gravação terminar, carregue novamente no botão REC/Stop para confirmar. Neste momento, as faixas pretendidas foram gravadas no suporte USB; e pode repetir os passos anteriores para outras faixas.
- * O indicador USB mantém-se aceso durante a utilização da função USB. Para parar a gravação, carregue no botão Stop, o disco para e a gravação termina.

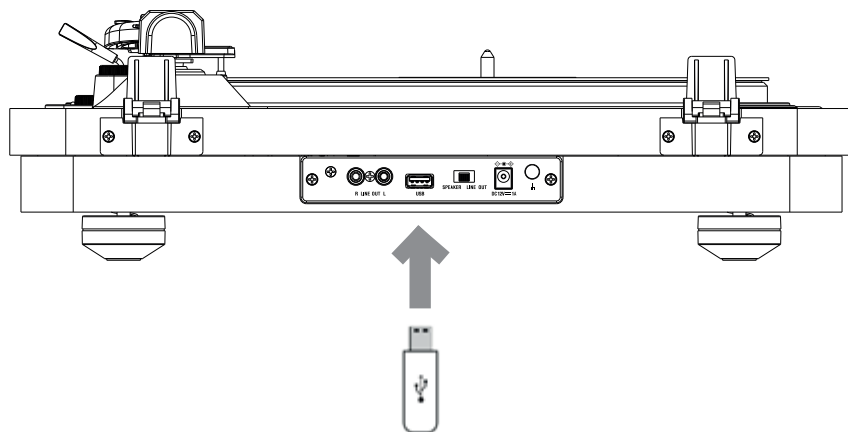

Nota: a distância de ligação máxima é de cerca de 10 metros. Posicione o seu dispositivo Bluetooth o mais próximo possível do aparelho para evitar a perturbação da ligação.

Proteção do ambiente



O seu produto foi concebido e fabricado com materiais e componentes de elevada qualidade, que podem ser reciclados e reutilizados. Importa chamar a atenção para os aspetos ambientais da eliminação das baterias.



Quando o símbolo do caixote do lixo com uma cruz estiver presente num produto, isso significa que o produto está abrangido pela Diretiva Europeia 2002/96/CE. Informe-se sobre o sistema local de recolha seletiva de produtos elétricos e eletrónicos. Aja em conformidade com as regras locais e não elimine os seus produtos antigos juntamente com o lixo doméstico. A eliminação deste produto ajuda a evitar potenciais consequências negativas para o meio ambiente e para a saúde humana.

Informações complementares

- A palavra Bluetooth®, a marca e o logotipo são marcas registadas pertencentes à Bluetooth SIG, Inc. e qualquer utilização destas marcas por parte da Bigben Interactive ocorre com licença. As outras marcas e nomes comerciais pertencem aos seus respetivos proprietários.
- THOMSON é uma marca da Talisman Brands, Inc. utilizada sob licença pela Bigben Interactive.
- Este produto é fabricado e vendido sob a responsabilidade da Bigben Interactive.
- THOMSON e o logotipo THOMSON são marcas utilizadas sob licença pela Bigben Interactive – para mais informações: www.thomson-brand.com.
- Quaisquer outros produtos, serviços, denominações sociais, marcas, designações comerciais, nomes de produtos e logotipos referido no presente são da propriedade dos respetivos titulares.

Declaração de conformidade

- Pela presente, a Bigben Interactive declara que o equipamento radioelétrico do tipo TT650BT está em conformidade com a diretiva 2014/53/UE. O texto completo da declaração UE de conformidade está disponível no seguinte endereço eletrónico: www.bigben.fr/support

Garantia

Este produto é garantido pela Bigben durante 2 anos a partir da data de compra, salvo nos países do Espaço Económico Europeu que ofereçam uma garantia de maior duração. Recomendamos que conserve o seu talão de compra para uma eventual reclamação. A garantia cobre as avarias devidas a material defeituoso, a um elemento em falta ou a um defeito de fabrico. Neste caso, contacte o apoio técnico: Para qualquer problema com um produto defeituoso, contacte o estabelecimento onde adquiriu o produto, munido do seu talão. A garantia não cobre problemas de utilização não-conforme.

Support

Para mais informações poderá contactar o nosso serviço Support, mas recomendamos que antes recolha o máximo de informações sobre o problema que encontrar neste produto.

Email : support@bigben.fr

Fabricado na China

Fabricado por BIGBEN INTERACTIVE SA

396, Rue de la Voyette

CRT2 – FRETIN

CS 90414

59814 LESQUIN Cedex - França

www.bigben.eu



Fabricant : Bigben Interactive FRANCE

396, Rue de la Voyette, C.R.T. 2, Fretin,
CS90414 - 59814 Lesquin Cedex, France

Vertrieben von Bigben Interactive DEUTSCHLAND GmbH

Walter Gropius Str. 28, 50126 Bergheim, Deutschland

Distribué par Bigben Interactive Belgium s.a./n.v.

Boulevard d'Angleterre 2 / Bte 4
1420 Braine l'Alleud

Gedistribueerd door Bigben Interactive NEDERLAND b.v.

's-Gravelandseweg 80, 1217 EW Hilversum, Nederland

Distribuido por Lineas Omenex Metronic S.L.

Pol. Ind. Can Salvatella - Avda. Arraona 54-56
08210 Barberà del Vallès (BCN) - España

Distribuito da Metronic Italia s.r.l

via Marconi 31, 20071 Vermezzo con Zelo (MI), Italia

FABRIQUÉ EN CHINE / MADE IN CHINA**HOTLINE**

FRANCE, du lundi au vendredi (sauf jours fériés) :
9h00-18h00 ou support.thomson@bigben.fr

 **N°Cristal 09 69 39 79 59**

APPEL NON SURTAXE

DEUTSCHLAND, Montag bis Freitag von

09:00 bis 18:00 Uhr (außer an Feiertagen)

Tel.: 02271-9047997

Mail: support@bigben-interactive.de

BELGIQUE, customerservice@bigben-interactive.be

NEDERLAND, customerservice@bigben-interactive.nl

ESPAÑA, soporte@metronic.com

Tel.: 93 713 26 25

ITALIA, tecnico@metronic.com

Tel. : 02 94 94 36 91

www.bigben.eu

THOMSON

DE

TT650BT

Plattenspieler



BEDIENUNGSANLEITUNG

LESEN SIE DIESE ANLEITUNG BITTE VOR GEBRAUCH DES GERÄTS
SORGFÄLTIG DURCH UND BEWAHREN SIE SIE ZUR SPÄTEREN
EINSICHTNAHME AUF.

Erste Schritte	52	Verwendung des Line Out	56
Warnungen und Sicherheitshinweise	52	Betrieb	57
Verpackungsinhalt	54	Umweltschutz	58
Stromversorgung	54	Zusätzliche Informationen	59
Funktionen und Bedienelemente	55	Konformitätserklärung	59

Erste Schritte

- Nehmen Sie das Gerät aus der Verpackung.
- Entfernen Sie alle Verpackungsmaterialien von dem Produkt.
- Verstauen Sie die Verpackungsmaterialien in dem Karton oder entsorgen Sie sie sicher gemäß den auf der Verpackung angegebenen Anweisungen zur Abfalltrennung.

Warnungen und Sicherheitshinweise

Es ist wichtig, dass Sie vor dem Gebrauch des Geräts alle Anweisungen gelesen und verstanden haben. Schäden, die durch die Nichtbeachtung der Anweisungen entstehen, sind nicht durch die Garantie gedeckt.



1. Das Gehäuse des Geräts niemals entfernen.
2. Stellen Sie dieses Gerät niemals auf andere elektrische Geräte.
3. Schützen Sie das Netzkabel so, dass Sie nicht darauf treten oder es eingeklemmt wird, insbesondere an den Steckern, Steckdosen und an der Stelle, an der das Gerät aus der Steckdose kommt. Überprüfen Sie, ob die Netzspannung der auf dem Schild auf der Rückseite des Geräts angegebenen Spannung entspricht. Ergreifen Sie zum Ziehen des Stromkabels immer den Stecker. Ziehen Sie niemals am Kabel selbst. Vergewissern Sie sich vor dem Anschließen des Netzsteckers, dass alle anderen Anschlüsse hergestellt wurden.
4. Verwenden Sie ausschließlich vom Hersteller empfohlene Geräte/Zubehörteile.
5. Lassen Sie alle Reparaturen von entsprechend qualifiziertem Fachpersonal durchführen. Eine Reparatur ist erforderlich, wenn das Gerät in irgendeiner Weise beschädigt wurde, insbesondere:
 - wenn das Stromkabel beschädigt ist;
 - wenn Flüssigkeiten in das Gerät eingedrungen sind oder wenn Gegenstände in das Gerät eingeführt wurden;
 - wenn das Gerät Regen oder Feuchtigkeit ausgesetzt wurde;
 - wenn das Gerät nicht ordnungsgemäß funktioniert;
 - oder wenn das Gerät heruntergefallen ist oder einen Stoß erlitten hat.
6. Das Typenschild befindet sich auf der Unterseite des Geräts.
7. Blockieren Sie niemals die Lüftungsöffnungen.
8. Achten Sie darauf, dass genügend Freiraum für die Belüftung vorhanden ist. Stellen Sie das Produkt auf eine stabile Oberfläche.
9. Das Gerät muss in temperierter Umgebung benutzt werden. Vor direkter Sonneneinstrahlung, offenen Flammen oder Hitze schützen. Auf ausreichenden Abstand zu Heizungen, Öfen oder anderen Geräten (einschließlich Verstärkern), die Wärme

- erzeugen, achten. Nicht in der Nähe von Wärmequellen installieren.
10. Die Batterien (Akkublock oder eingebaute Batterien) vor übermäßiger Hitze wie z. B. Sonnenlicht, Feuer usw. schützen.
 11. Das Gerät vor der Reinigung vom Stromnetz trennen. Keine Teile dieses Geräts schmieren. Das Gerät mit einem weichen Tuch reinigen. Verwenden Sie keine Scheuermittel oder aggressiven Reinigungsmittel.
 12. Vergewissern Sie sich, dass Stromkabel, Stecker oder Adapter stets ungehindert zugänglich sind, damit das Gerät bei Bedarf jederzeit von der Netzsteckdose getrennt werden kann.
 13. Das Gerät nicht in der Nähe von Wasserstellen benutzen. Das Gerät vor Tropf- und Spritzwasser schützen. Benutzen Sie das Gerät nicht in einer feuchten oder nassen Umgebung.
 14. Bei Gewitter oder bei längerer Nichtbenutzung den Netzstecker des Geräts ziehen.
 15. Dieses Gerät darf von Kindern ab 8 Jahren und Personen mit eingeschränkten physischen, sensorischen oder geistigen Fähigkeiten oder ohne ausreichende Kenntnisse oder Erfahrung nur unter der Voraussetzung benutzt werden, dass sie beaufsichtigt werden oder in die sichere Bedienung des Geräts eingewiesen wurden und dass sie die möglichen Risiken verstanden haben. Kinder dürfen weder mit dem Gerät noch mit dem Kabel spielen (Strangulierungsgefahr). Die Reinigung und Wartung darf nicht durch Kinder ohne Aufsicht erfolgen.
 16. Dieses Gerät darf nur mit der auf der Kennzeichnung am Gerät angegebenen Sicherheitskleinspannung betrieben werden.
 17. Die Batterie muss vor der Entsorgung aus dem Gerät entfernt werden. Vor dem Entfernen der Batterie das Gerät von der Stromversorgung trennen.
 18. Dieses Gerät ist ausschließlich für den häuslichen Gebrauch bestimmt; nicht im Freien verwenden.



Das Blitzsymbol in einem gleichseitigen Dreieck weist den Benutzer auf das Vorliegen einer gefährlichen, nicht isolierten Spannung im Inneren des Geräts hin, die eine Stromschlaggefahr darstellen kann.



Das Ausrufezeichen in einem Dreieck weist den Benutzer auf wichtige Sicherheitshinweise für den Betrieb oder die Wartung (Reparatur) in der dem Gerät beiliegenden Bedienungsanleitung hin.

Schutzklasse II	
Gleichstrom	
Wechselstrom	
Ausschließlich für den Gebrauch im Innenraum	

Verpackungsinhalt

- **Plattenspieler**
- **RCA-Stereo-Audiokabel**
- **Benutzerhandbuch**
- Adapter für 45 Umdrehungen

Stromversorgung

Schließen Sie den externen Netzadapter (im Lieferumfang enthalten) an eine Standard-Wandsteckdose an.

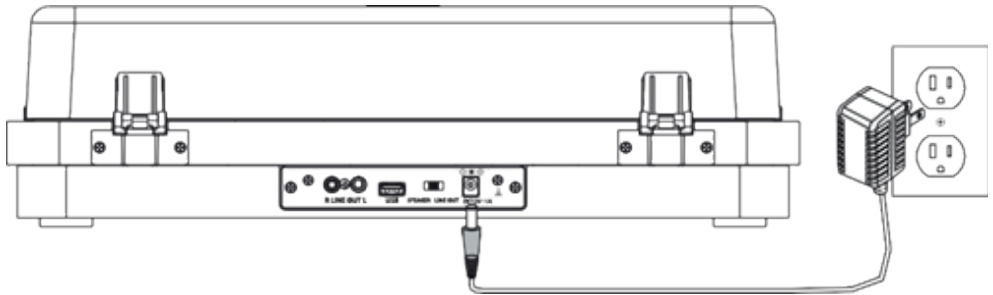

Im Plattenspielermodus:
Geschwindigkeit 78 Umdrehungen;
Im USB-Modus: Nächster Titel.

Im Plattenspielermodus:
Geschwindigkeit 45 Umdrehungen;
Im USB-Modus: Wiedergabe/Pause;
Im Bluetooth-Modus: Taste für
erneute Kopplung.

Im Plattenspielermodus:
Geschwindigkeit 33 Umdrehungen;
Im CD/USB-Modus: Voriger Titel.

Drücken, um einzuschalten und
den Modus zu wählen, gedrückt
halten, um auszuschalten.

Einstellen des Plattenspielers:
nach links oder rechts drehen,
um die Geschwindigkeit genau
einzustellen.

Leuchtanzeige für den USB-
Betrieb.

Anzeige für Bluetooth-Kopplung

Taste zum Starten und Stoppen
der Aufzeichnung.

Lautstärke erhöhen.

Lautstärke verringern.

Funktionen und Bedienelemente

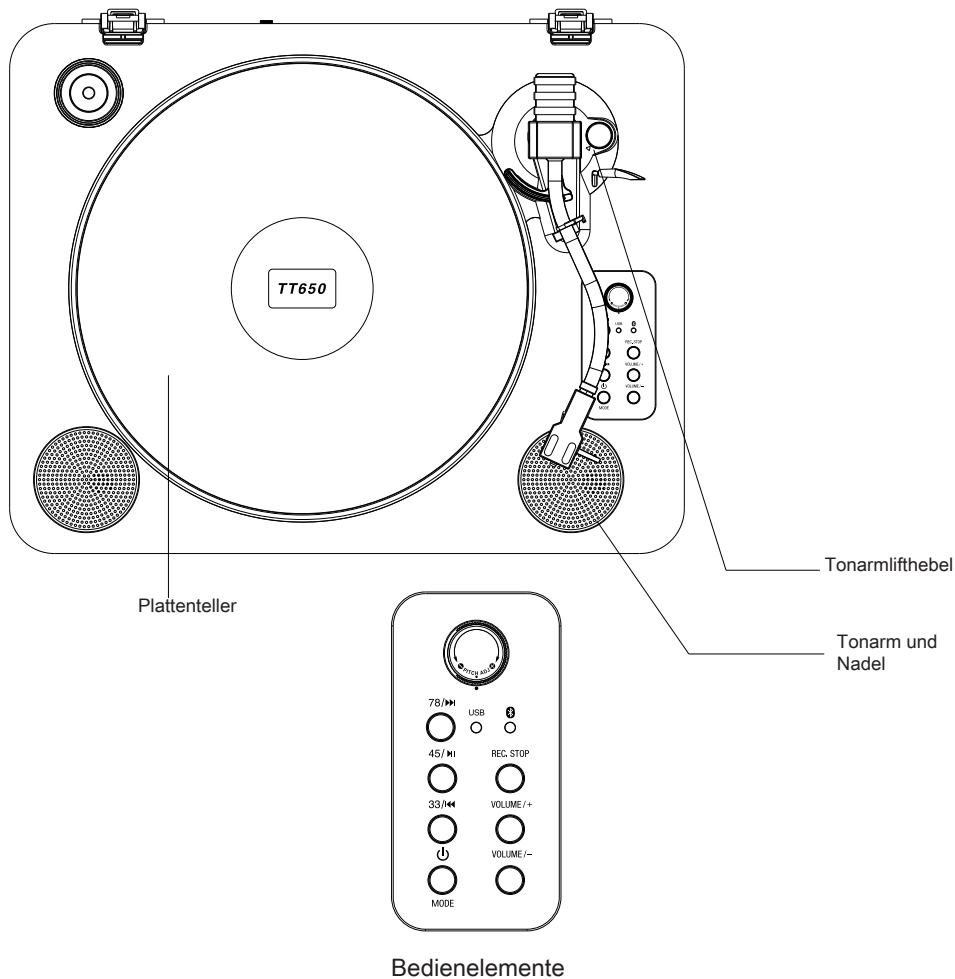

Pitch Adj.

Zu verwenden, um die Geschwindigkeit des Plattentellers genau anzupassen.

78 /45 /33

Hier drücken, um die Wiedergabegeschwindigkeit einer Platte auszuwählen.

Power

Drücken, um das Gerät ein- oder auszuschalten.

Rec. stop

Die Taste während der USB-Wiedergabe drücken, um diese Wiedergabe zu stoppen. Diese Taste im Schallplatten-Wiedergabemodus drücken, nachdem das USB-Medium eingelegt wurde, um die Aufnahme zu starten und zu stoppen.

Anmeldung

Diese Taste drücken, um mit der Aufnahme von Musik auf ein USB-Medium zu beginnen.

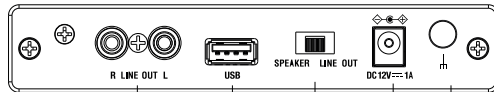
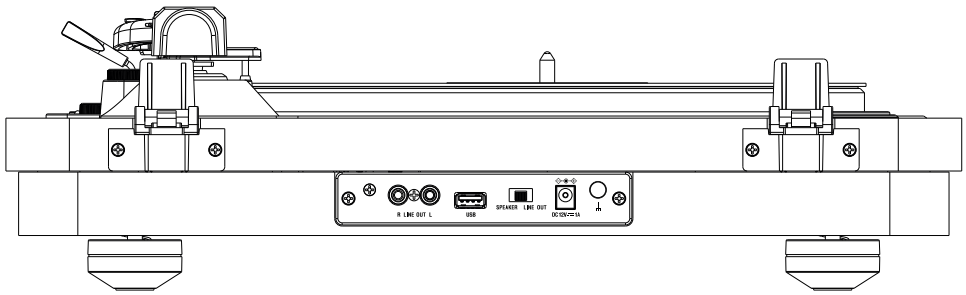

Line out-Ausgang

USB
Legen Sie ein USB-Medium ein, um das Audiomaterial des Plattenspielers aufzuzeichnen.

Wahlschalter Audioausgang
Im Modus "Speaker" ist der Verstärker aktiv und der Ton kommt aus den Lautsprechern des Plattenspielers, im Modus "Line out" ist der Verstärker deaktiviert, sodass Ihre externe HIFI-Anlage die Musik abspielen kann. Die Funktionen Lautstärke + und Lautstärke - bleiben weiterhin aktiv, jedoch mit reduzierter Lautstärke.

Stromversorgung
12V-1A

Wenn der Verstärker an das Stromnetz angeschlossen ist, das Kabel des Verstärkers hier anschließen.

Verbindung mit einem Bluetooth-Lautsprecher

Hinweis: Dieser Vinylplattenspieler verfügt über einen Bluetooth-Empfänger und kann so Ihre Musik über die eingebauten Lautsprecher wiedergeben.

1. Drücken Sie die Mode-Taste, um in den Bluetooth-Modus zu wechseln: die Bluetooth-Anzeige beginnt zu blinken.
2. Aktivieren Sie die Bluetooth-Funktion des Mobiltelefons und suchen Sie nach der TT-650-Verbindung.
3. Sobald die Verbindung hergestellt ist, leuchtet die Bluetooth-Anzeige dauerhaft.
4. Drücken Sie die Taste VOL+/VOL-, um die Lautstärke anzupassen.

Verwendung des Line Out

Benötigt ein RCA-Audiokabel (im Lieferumfang enthalten).

1. Verbinden Sie das beiliegende RCA-Audiokabel mit dem Line-Out-Ausgang des Plattenspielers und mit Ihrem Verstärker.
2. Stellen Sie den Wiedergabemodus auf Phono ein.
3. Der Ton der Schallplatte wird dann über den/die angeschlossenen Verstärker/ Lautsprecher wiedergegeben.

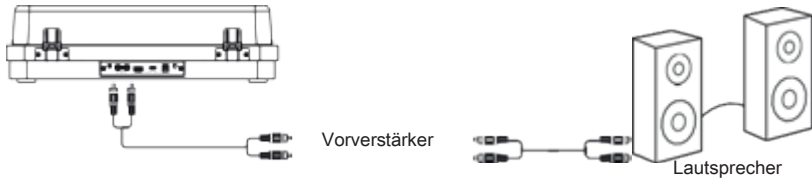

Betrieb

a) Eine Schallplatte abspielen

Es wird empfohlen, den Tonarm, die Nadel und die anderen Komponenten dieses Plattenspielers mit äußerster Sorgfalt zu behandeln. Es handelt sich um hochempfindliche Teile, die bei Unachtsamkeit leicht zerbrechen oder beschädigt werden können.

1. Entfernen Sie die Schutzkappe der Nadel und lösen Sie die Arretierung, die den Tonarm in Position hält.
2. Benutzen Sie den Tonarmlifthebel, um den Tonarm anzuheben.
3. Bewegen Sie den Liftarm mit der Hand vorsichtig an die gewünschte Stelle auf der Platte. Der Plattenteller beginnt sich zu drehen, sobald der Arm in Position ist.

Verriegeln Entriegeln

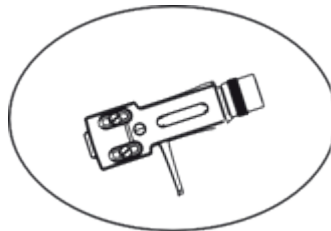
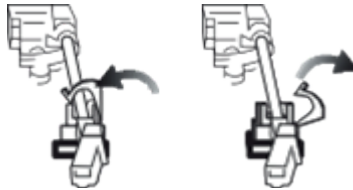

Nadel

b) Wiedergabe (USB)

Hinweis: Dieses Gerät kann ein USB-Speichermedium im MP3-Format wiedergeben.

1. Stecken Sie das USB-Speichermedium in die Schnittstelle des Geräts.
2. Drücken Sie die Mode-Taste, um zu den USB-Funktionen zu wechseln, die rote USB-Leuchtanzeige geht an.
3. Drücken Sie die Taste 45/Play/Pause, um Musik abzuspielen oder zu pausieren. Drücken Sie die Taste 78, um zum nächsten Titel zu springen. Drücken Sie die Taste 33, um zum vorherigen Titel zurückzukehren.

c) USB-Aufzeichnen

1. Dieses Gerät kann die Musik vom Plattenteller nur im MP3-Format aufzeichnen.
 2. Stecken Sie das USB-Medium in die USB-Buchse, schalten Sie das Gerät in den Plattenspielermodus und beginnen Sie mit der Wiedergabe der Vinylplatte, die Sie aufzeichnen möchten.
 3. Drücken Sie die REC/Stop-Taste, und USB-Anzeige leuchtet auf, um anzuzeigen, dass der Aufnahmemodus aktiviert ist. Nach Abschluss der Aufzeichnung zur Bestätigung erneut die REC/Stop-Taste drücken. Die gewünschten Titel sind nun auf dem USB-Medium gespeichert worden; Sie können die vorherigen Schritte für weitere Titel wiederholen.
- * Die USB-Anzeige bleibt während der Nutzung der USB-Funktion an. Wenn Sie die Aufzeichnung beenden möchten, drücken Sie die Stop-Taste, die Platte stoppt und die Aufzeichnung ist beendet.

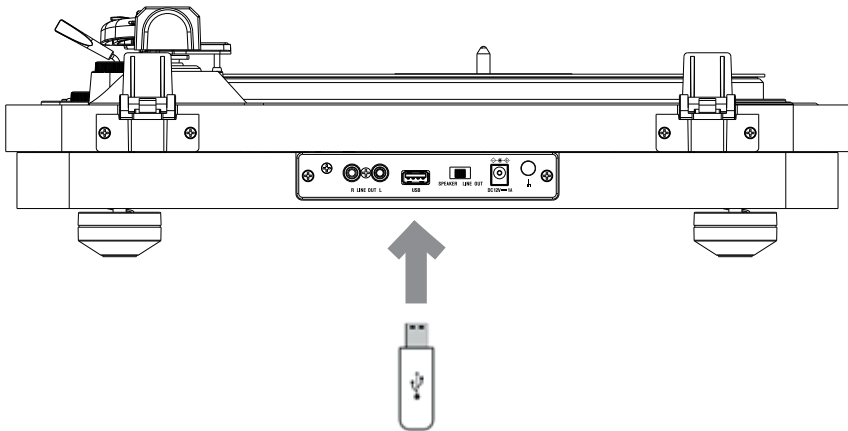

Hinweis: Die maximale Verbindungsentfernung beträgt ca. 10 Meter. Bitte stellen Sie Ihr Bluetooth-Gerät so nahe wie möglich an das Gerät, um Störungen der Verbindung zu vermeiden.

Umweltschutz



Das Produkt wurde mit qualitativ hochwertigen Werkstoffen und Komponenten konzipiert und hergestellt, die recycelt und wiederverwendet werden können.

Bei der Entsorgung der Batterien auf den Umweltschutz achten.



Das Symbol einer durchgestrichenen Mülltonne auf Rädern auf einem Produkt bedeutet, dass das Produkt der europäischen Richtlinie 2002/96/EG unterliegt. Bitte informieren Sie sich über örtlichen Abfallannahmestellen, an denen elektrische und elektronische Altgeräte einer getrennten Sammlung zugeführt werden. Bitte beachten Sie die örtlichen Vorschriften und entsorgen Sie Ihre Altgeräte nicht über den Hausmüll. Mit der ordnungsgemäßen Entsorgung dieses Produkts tragen Sie dazu bei, mögliche negative Folgen für die Umwelt und die menschliche Gesundheit zu vermeiden.

Zusätzliche Informationen

- Der Begriff Bluetooth®, die Marke und die Logos sind eingetragene Warenzeichen im Besitz von Bluetooth SIG, Inc. und jede Verwendung dieser Marken durch Bigben Interactive erfolgt unter Lizenz. Die anderen Warenzeichen und Markennamen sind Eigentum der jeweiligen Inhaber.
- THOMSON ist eine Marke von Talisman Brands, Inc. und wird unter Lizenz von Bigben Interactive genutzt.
- Dieses Produkt wurde unter Verantwortung von Bigben Interactive hergestellt und verkauft.
- THOMSON und das THOMSON-Logo sind Marken, die unter der Lizenz von BIGBEN INTERACTIVE verwendet werden – Weitere Informationen finden Sie unter: www.thomson-brand.com.
- Alle anderen Produkte, Dienstleistungen, Firmennamen, Marken, Handelsnamen, Produktnamen und Logos, auf die hier verwiesen wird, sind das Eigentum ihrer jeweiligen Inhaber.

Konformitätserklärung

- Hiermit erklärt Bigben Interactive, dass die Funkanlage des Typs TT650BT der Richtlinie 2014/53/EU entspricht. Der vollständige Text der EU-Konformitätserklärung kann unter der folgenden Internetadresse eingesehen werden: <https://www.bigben-interactive.de/support/>

Garantie

Für dieses Produkt gewährt Bigben eine Garantie von 2 Jahren ab Kaufdatum, außer in den Ländern des Europäischen Wirtschaftsraums, in denen eine längere Garantiezeit gewährt wird. Wir empfehlen Ihnen, Ihren Kassenbeleg für eventuelle Reklamationen aufzubewahren. Die Garantie gilt für Mängel, die auf defektes Material, fehlende Teile oder Herstellungsfehler zurückzuführen sind. Wenden Sie sich in diesem Fall bitte an unseren technischen Support. Bei Problemen mit einem defekten Produkt wenden Sie sich bitte mit Ihrem Kassenbeleg an das Geschäft oder den Händler, bei dem Sie das Produkt erworben haben. Die Garantie gilt nicht für Defekte, die auf unsachgemäßen Gebrauch zurückzuführen sind.

Technischer Kundendienst

Montag bis Freitag von 9:00 bis 18:00 Uhr (außer Feiertagen)

Mail: support@bigbeninteractive.de

Distribution Deutschland:

Bigben Interactive DEUTSCHLAND GmHh

Walter Gropius Str. 28, 50126 Bergheim, DEUTSCHLAN

Hergestellt in China
Hergestellt durch BIGBEN INTERACTIVE SA
396, Rue de la Voyette
CRT2 – FRETIN
CS 90414
59814 LESQUIN Cedex - Frankreich
www.bigben.eu



Fabricant : Bigben Interactive FRANCE

396, Rue de la Voyette, C.R.T. 2, Fretin,
CS90414 - 59814 Lesquin Cedex, France

Vertrieben von Bigben Interactive DEUTSCHLAND GmbH

Walter Gropius Str. 28, 50126 Bergheim, Deutschland

Distribué par Bigben Interactive Belgium s.a./n.v.

Boulevard d'Angleterre 2 / Bte 4
1420 Braine l'Alleud

Gedistribueerd door Bigben Interactive NEDERLAND b.v.

's-Gravelandseweg 80, 1217 EW Hilversum, Nederland

Distribuido por Lineas Omenex Metronic S.L.

Pol. Ind. Can Salvatella – Avda. Arraona 54-56
08210 Barberà del Vallès (BCN) - España

Distribuito da Metronic Italia s.r.l

via Marconi 31, 20071 Vermezzo con Zelo (MI), Italia

FABRIQUÉ EN CHINE / MADE IN CHINA

HOTLINE

FRANCE, du lundi au vendredi (sauf jours fériés) :
9h00-18h00 ou support.thomson@bigben.fr



APPEL NON SURTAXE

DEUTSCHLAND, Montag bis Freitag von

09:00 bis 18:00 Uhr (außer an Feiertagen)

Tel.: 02271-9047997

Mail: support@bigben-interactive.de

BELGIQUE, customerservice@bigben-interactive.be

NEDERLAND, customerservice@bigben-interactive.nl

ESPAÑA, soporte@metronic.com

Tel.: 93 713 26 25

ITALIA, tecnico@metronic.com

Tel. : 02 94 94 36 91

www.bigben.eu

THOMSON

NL

TT650BT

Platenspeler



GEBRUIKSAANWIJZING

ALVORENS DIT APPARAAT TE GEBRUIKEN, LEES DEZE INSTRUCTIES AANDACHTIG DOOR EN BEWAAR DEZE VOOR TOEKOMSTIGE RAADPLEGING.

Starten	62	Line Out gebruiken	66
Waarschuwingen en veiligheidsinstructies	62	Werking	67
Inhoud van de verpakking	64	Milieubescherming	68
Stroomvoorziening	64	Aanvullende informatie	69
Functies en bedieningsknoppen	65	Conformiteitsverklaring	69

Starten

- Haal het apparaat uit de doos.
- Haal alle verpakkingsmaterialen van het product.
- Doe de verpakkingsmaterialen in de doos of gooi deze veilig weg met inachtneming van de aanbevelingen voor afvalsortering op de verpakking van het apparaat.

Waarschuwingen en veiligheidsinstructies

U dient alle instructies doorgelezen en begrepen te hebben voordat u dit apparaat gebruikt. In geval van schade als gevolg van het niet naleven van de instructies, zal de garantie niet van toepassing zijn.



1. De behuizing van dit apparaat nooit verwijderen.
2. Dit apparaat nooit op een ander elektronisch toestel plaatsen.
3. Het snoer zodanig beschermen dat het niet klem kan komen te zitten en dat men er niet op kan trappen, met name de stekker, het stopcontact en de uitgang van het apparaat. Zorg ervoor dat de spanning overeenkomt met de spanning vermeld op het typeplaatje op de achterkant van het apparaat. Trek altijd aan de stekker zelf en nooit aan het snoer om de stekker uit het stopcontact te halen. Zorg ervoor dat u alle andere aansluitingen hebt gedaan voordat u de stekker in het stopcontact doet.
4. Gebruik alleen onderdelen/accessoires die door de fabrikant aanbevolen worden.
5. Vertrouw reparaties van het apparaat alleen toe aan gekwalificeerde reparateurs. Het apparaat moet gerepareerd worden als het op een of andere manier beschadigd is, met name:
 - als het snoer beschadigd is;
 - als een vloeistof op het apparaat geknoeid is of een voorwerp in het apparaat gestoken is;
 - als het apparaat is blootgesteld aan regen of vocht;
 - als het apparaat niet goed werkt;
 - of als het apparaat gevallen of gestoten is.
6. Het typeplaatje bevindt zich op de onderkant van het apparaat.
7. De ventilatieopeningen nooit blokkeren.
8. Zorg ervoor dat er voldoende ruimte is rondom het apparaat voor een goede ventilatie. Plaats het product op een stabiel oppervlak.
9. Dit apparaat moet bij kamertemperatuur gebruikt worden, beschermd tegen direct zonlicht, open vuur of warmtebronnen, verwarmingsapparatuur, kachels en andere apparaten (met inbegrip van versterkers) die warmte produceren. Dit apparaat niet in de





- buurt van warmtebronnen plaatsen.
10. De batterijen (geïnstalleerde accu of batterijen) mogen niet worden blootgesteld aan extreme hitte, zoals zonlicht, brand, enz.
 11. Haal altijd de stekker uit het stopcontact voordat u het apparaat reinigt. Geen enkel onderdeel van dit apparaat smeren. Reinig het apparaat met een zachte doek. Geen schuurmiddelen of agressieve reinigingsmiddelen gebruiken.
 12. Zorg ervoor dat u altijd eenvoudig toegang heeft tot het snoer, de stekker of de adapter zodat u het apparaat indien nodig kunt loskoppelen.
 13. Gebruik dit apparaat niet in de buurt van water. Zorg ervoor dat het niet in contact komt met druppels of spetters. Dit apparaat niet gebruiken in een vochtige of natte omgeving.
 14. Het apparaat loskoppelen tijdens onweer of als u het langere tijd niet gebruikt.
 15. Dit apparaat kan gebruikt worden door kinderen van 8 jaar en ouder en door personen die fysieke, zintuiglijke of mentale beperkingen hebben of gebrek aan ervaring of kennis hebben op voorwaarde dat ze het apparaat onder toezicht gebruiken of instructies ontvangen hebben over het veilige gebruik van het apparaat en de eventuele risico's begrijpen. Kinderen mogen niet met het apparaat of het snoer spelen (risico op verwurging). De reiniging en het onderhoud mogen niet worden uitgevoerd door kinderen zonder toezicht.
 16. Het apparaat mag alleen van stroom voorzien worden onder zeer lage veiligheidsspanning die overeenkomt met de markering op het apparaat.
 17. De batterij moet uit het apparaat worden gehaald voordat dit wordt afgedankt. Om de batterij uit het apparaat te halen, moet eerst de stekker uit het stopcontact worden gehaald.
 18. Dit apparaat is enkel bedoeld voor huishoudelijk gebruik; gebruik het niet in de buitenlucht.



Het symbool van een bliksemschicht in een gelijkzijdige driehoek waarschuwt gebruikers over de aanwezigheid van gevaarlijke niet geïsoleerde elektrische spanning in het apparaat die krachtig genoeg is om een elektrische schok te veroorzaken.



Het uitroepteken in een driehoek geeft de aanwezigheid van belangrijke instructies aan met betrekking tot de functionering en het onderhoud (reparatie) in de documentatie meegeleverd met het apparaat.

Klasse II materiaal	
Gelijkstroom	
Wisselstroom	
Alleen voor binnengebruik	

Inhoud van de verpakking

- Platenplayer
- RCA audio-stereo-kabel
- Gebruiksaanwijzing
- 45-toeren adapter

Stroomvoorziening

Steek de netstroomadapter in een standaard stopcontact

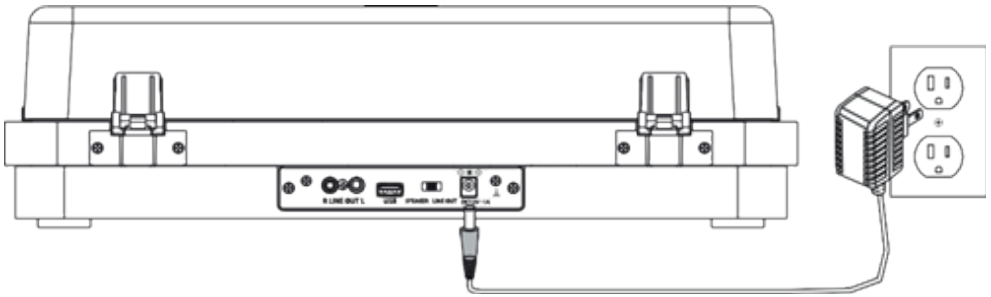

In draaitafel-modus: snelheid 78-toeren; In USB-modus: Volgende nummer.

In draaitafel-modus: snelheid 45-toeren; In USB-modus: Afspelen/Pauze; In Bluetooth-modus: knop voor opnieuw koppelen.

In draaitafel-modus: snelheid 33-toeren; In USB-modus: vorige nummer.

Druk in om aan te zetten en kies de modus, lang indrukken om uit te zetten.

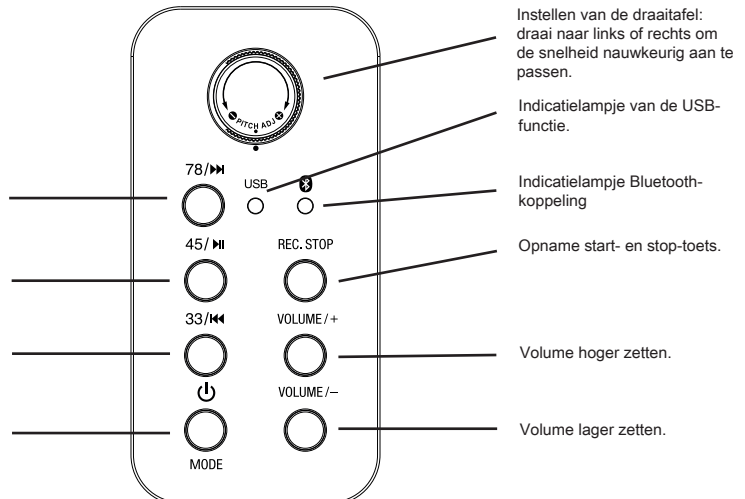

Funcities en bedieningsknoppen

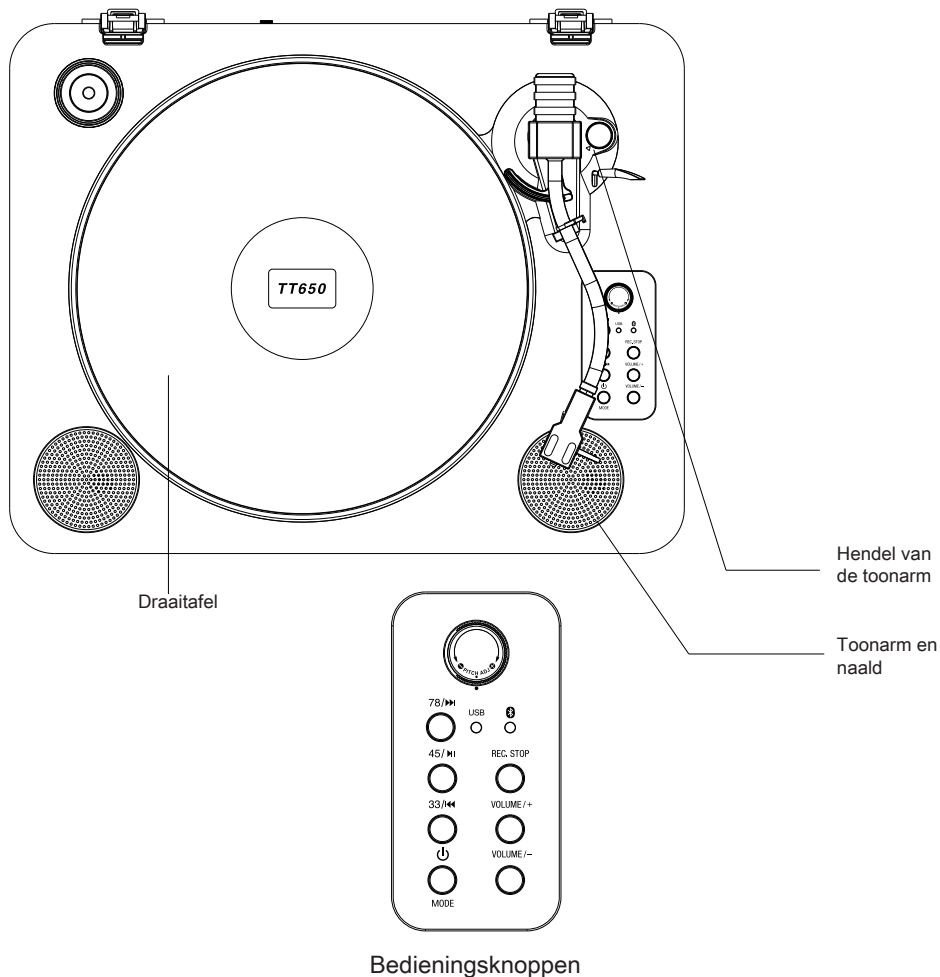

Pitch Adj.

Gebruik dit voor het nauwkeurig aanpassen van de snelheid van draaitafel.

78 /45 /33

Druk op de knop om de afspeelsnelheid van een plaat te selecteren.

Power

Druk op deze knop om het apparaat in of uit te schakelen.

Rec. stop

Druk op de knop tijdens het afspelen via USB om het afspelen te stoppen.

Druk in de afspeelmodus op deze knop nadat u de USB-sleutel hebt aangesloten om de opname te starten en te stoppen.

Opname

Druk in om muziek op te nemen op een USB-sleutel.

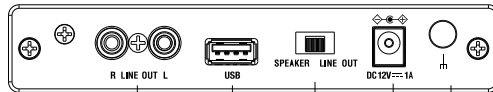
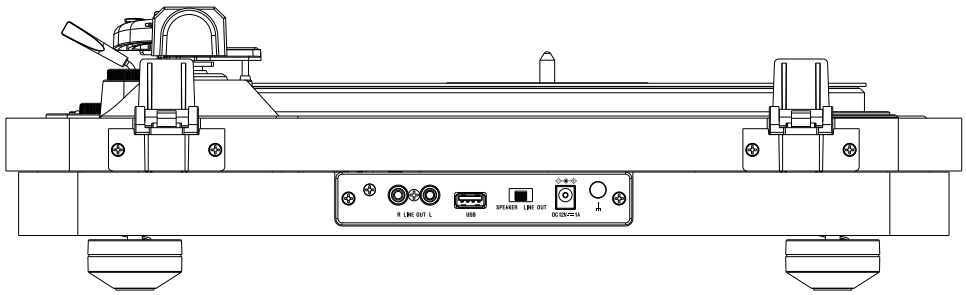

Uitgang Line out

USB

Steek een USB-sleutel in het apparaat om de audio van de draaitafel op te nemen.

Selector Audio-uitgang

In de "speaker" -modus is de versterker actief en komt het geluid uit de speakers van de draaitafel, in de modus Line Out is de versterker uitgeschakeld om uw externe HiFi-systeem de muziek te laten afspelen. De functies Volume + en Volume - blijven actief maar op een lager volume.

Elektrische stroomvoorziening 12V-1A

Wanneer de versterker op het lichtnet is aangesloten, sluit u hier de kabel van de versterker aan.

Verbinding maken met een Bluetooth-speaker

Opmerking: Deze platenspeler heeft een Bluetooth-ontvanger en kan daardoor uw muziek afspelen via de ingebouwde speakers.

1. Druk op de knop Modus om naar de Bluetooth-modus te gaan: Het Bluetooth-lampje gaat knipperen.
2. Schakel de Bluetooth-functie van de mobiele telefoon in en zoek naar de TT-650-verbinding.
3. Zodra de verbinding tot stand is gebracht, blijft het Bluetooth-lampje continu branden.
4. Druk op de knop VOL+/VOL- om het volume af te stellen.

Line Out gebruiken

Vereist een RCA-audiokabel (meegeleverd).

1. Sluit de meegeleverde RCA-audiokabel aan op de Line Out van de draaitafel en op uw versterker.
2. Stel de afspeelmodus in op Phono.
3. Het geluid van de plaat wordt dan uitgezonden door de aangesloten versterker/speakers.



Werking

a) Een plaat afspelen

Het wordt aanbevolen om de toonarm, naald en andere onderdelen van deze draaitafel met de grootst mogelijke zorg te behandelen. Deze onderdelen zijn erg gevoelig en kunnen gemakkelijk breken of beschadigen als ze niet met zorg worden gebruikt.

1. Verwijder het dopje dat de naald beschermt en ontgrendel het vergrendelingssysteem dat de toonarm op zijn plaats houdt.
2. Gebruik de hendel van de toonarm om deze op te tillen.
3. Beweeg de toonarm voorzichtig met de hand naar de gewenste plaats op de plaat. De draaitafel begint te draaien zodra de arm in positie is.

Blokkeren Deblokkeren

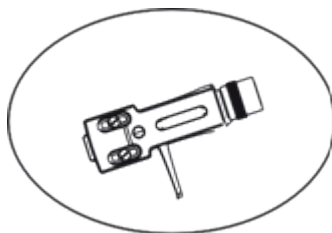
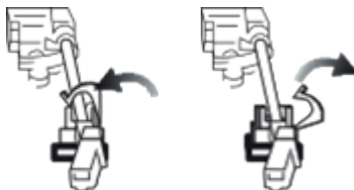

Naald

b) Afspelen (USB)

Let op: Dit apparaat kan een USB-sleutel afspelen in MP3-formaat.

1. Steek de USB-sleutel in de interface van het apparaat.
2. Druk op de knop Modus om over te schakelen naar de USB-functies, het rode USB-indicatielampje gaat branden.
3. Druk op de knop 45/Play/Pause om de muziek af te spelen of te pauzeren. Druk op de knop 78 om naar het volgende nummer te gaan. Druk op de knop 33 naar het vorige nummer te gaan.

c) USB-opname

1. Dit apparaat kan alleen muziek van de draaitafel opnemen, in MP3-formaat.
 2. Steek de USB-sleutel in de USB-aansluiting, zet het apparaat in draaitafel-modus en begin met het afspelen van de plaat die u wilt opnemen.
 3. Druk op de knop REC/STOP en het USB-indicatielampje gaat branden om aan te geven dat de opnamemodus is geactiveerd. Wanneer de opname is voltooid, drukt u nogmaals op de REC/STOP-knop om te bevestigen. Nu zijn de gewenste nummers opgenomen op de USB-sleutel; en kunt u voorgaande handelingen herhalen voor andere nummers.
- * Het USB-indicatielampje blijft branden tijdens het gebruik van de USB-functie. Wanneer u de opname wilt stoppen, drukt u op de knop Stop, de plaat stopt en de opname eindigt.

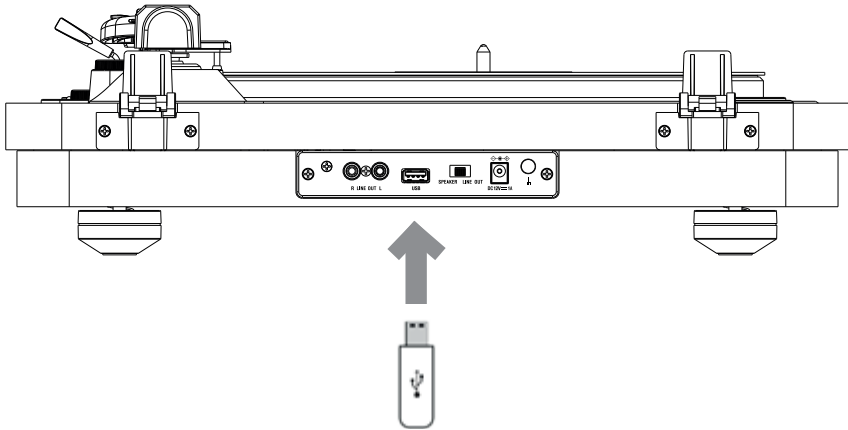

Opmerking: De maximale verbindingsafstand is ongeveer 10 meter. Plaats uw Bluetooth-randapparatuur zo dicht mogelijk bij het apparaat om te voorkomen dat de verbinding wordt onderbroken.

Milieubescherming



Uw product is ontworpen en vervaardigd uit materialen en onderdelen van hoge kwaliteit die gerecycled en herbruikt kunnen worden. Het is belangrijk op de hoogte te zijn van de milieuaspecten en het correct weggoien van de batterijen.



De doorgestreepte afvalcontainer op een product betekent dat het product onder de Europese richtlijn 2002/96 /EG valt. Vraag na bij uw gemeente waar u elektrische en elektronische producten kunt afdanken. Houd u aan de plaatselijke regels en gooi uw afgedankte producten niet bij het gewone huishoudelijke afval. Een juiste afvoer van dit product draagt bij aan het voorkomen van schadelijke gevolgen voor het milieu en de menselijke gezondheid.

Aanvullende informatie

- Het woord Bluetooth®, het merk en het logo zijn handelsmerken van Bluetooth SIG, Inc. en Bigben Interactive gebruikt deze merken onder licentie. Alle andere handelsmerken zijn het eigendom van hun respectieve eigenaars.
- THOMSON is een handelsmerk van Talisman Brands, Inc. dat onder licentie wordt gebruikt door Bigben Interactive.
- Dit product wordt vervaardigd en verkocht onder de verantwoordelijkheid van Bigben Interactive.
- THOMSON en het THOMSON-logo zijn handelsmerken gebruikt onder licentie van Bigben Interactive - Voor meer informatie: www.thomson-brand.com.
- Alle andere producten, diensten, bedrijfsnamen, handelsmerken, handelsnamen, productnamen en logo's waarnaar hierin wordt verwezen, zijn het eigendom van hun respectieve eigenaren.

Conformiteitsverklaring

- Bigben Interactive verklaart bij deze dat de installatie voor radioverbinding van het type TT650BT voldoet aan de richtlijn 2014/53/EU. De volledige EU-conformiteitsverklaring is te raadplegen op de volgende website: www.bigben.fr/support

Garantie

Bigben geeft een garantie van 2 jaar op dit product vanaf de datum van aankoop behalve in de landen van de Economische Europese Ruimte waarin de garantie langer is. Wij raden u aan uw kassabon te bewaren voor het geval er klachten zijn. De garantie dekt defecten te wijten aan een materieel defect, een ontbrekend onderdeel of een fabricagefout. Neem in dat geval contact op met de dienst technische ondersteuning. Wanneer het product defect is, dient u naar uw verkooppunt te gaan met uw kassaticket. De garantie dekt geen problemen door niet-conform gebruik.

Klantenservice

Email:

In Nederland gedistribueerd door:

Bigben Interactive NEDERLAND B.V.

's-Gravelandseweg 80

1217 EW Hilversum

NEDERLAND

Vervaardigd in China

Vervaardigd door BIGBEN INTERACTIVE SA

396, Rue de la Voyette

CRT2 – FRETIN

CS 90414

59814 LESQUIN Cedex - Frankrijk

www.bigben.eu



Fabricant : Bigben Interactive FRANCE

396, Rue de la Voyette, C.R.T. 2, Fretin,
CS90414 - 59814 Lesquin Cedex, France

Vertrieben von Bigben Interactive DEUTSCHLAND GmbH

Walter Gropius Str. 28, 50126 Bergheim, Deutschland

Distribué par Bigben Interactive Belgium s.a./n.v.

Boulevard d'Angleterre 2 / Bte 4
1420 Braine l'Alleud

Gedistribueerd door Bigben Interactive NEDERLAND b.v.

's-Gravelandseweg 80, 1217 EW Hilversum, Nederland

Distribuido por Lineas Omenex Metronic S.L.

Pol. Ind. Can Salvatella - Avda. Arraona 54-56
08210 Barberà del Vallès (BCN) - España

Distribuito da Metronic Italia s.r.l

via Marconi 31, 20071 Vermezzo con Zelo (MI), Italia

FABRIQUÉ EN CHINE / MADE IN CHINA**HOTLINE**

FRANCE, du lundi au vendredi (sauf jours fériés) :
9h00-18h00 ou support.thomson@bigben.fr

 **N°Cristal 09 69 39 79 59**

APPEL NON SURTAXE

DEUTSCHLAND, Montag bis Freitag von

09:00 bis 18:00 Uhr (außer an Feiertagen)

Tel.: 02271-9047997

Mail: support@bigben-interactive.de

BELGIQUE, customerservice@bigben-interactive.be

NEDERLAND, customerservice@bigben-interactive.nl

ESPAÑA, soporte@metronic.com

Tel.: 93 713 26 25

ITALIA, tecnico@metronic.com

Tel. : 02 94 94 36 91

www.bigben.eu

THOMSON

PL

TT650BT

Gramofon



INSTRUKCJA OBSŁUGI

PRZED UŻYCIEM URZĄDZENIA DOKŁADNIE PRZECZYTAĆ
INSTRUKCJĘ I ZACHOWAĆ JĄ DO WYKORZYSTANIA W
PRZYSZŁOŚCI.

Uruchomienie	72	Korzystanie z gniazda Line Out	76
Ostrzeżenia i instrukcje bezpieczeństwa	72	Działanie	77
Zawartość opakowania	74	Ochrona środowiska	78
Zasilanie	74	Informacje dodatkowe	79
Funkcje i polecenia	75	Deklaracja zgodności	79

Uruchomienie

- Wyjąć urządzenie z pudełka.
- Usunąć wszystkie materiały opakowaniowe z produktu.
- Umieścić materiały opakowaniowe w pudełku lub zutilizować je w bezpieczny sposób zgodnie z instrukcjami w zakresie recyklingu podanymi na opakowaniu urządzenia.

Ostrzeżenia i instrukcje bezpieczeństwa

Przed użyciem tego urządzenia należy przeczytać i zrozumieć wszystkie instrukcje. W przypadku uszkodzenia wynikającego z nieprzestrzegania instrukcji gwarancja nie ma zastosowania.



1. Nigdy nie zdejmować obudowy tego urządzenia.
2. Nigdy nie kłaść tego urządzenia na innym sprzęcie elektrycznym.
3. Chronić przewód zasilający przed nadeptaniem lub ściśnięciem, szczególnie przy wtyczkach, gniazdach i wyjściach urządzenia. Upewnić się, że napięcie zasilania odpowiada napięciu wskazanemu na tabliczce z tyłu urządzenia. Odłączając wtyczkę sieciową od gniazdka, należy zawsze trzymać za wtyczkę. Nigdy nie ciągnąć za przewód. Przed podłączeniem do gniazdka upewnić się, że podłączono wszelkie inne przyłącza.
4. Używać tylko dodatków i akcesoriów zalecanych przez producenta.
5. Wszelkie naprawy urządzenia należy pozostawić wykwalifikowanym osobom zajmującym się naprawami. Naprawa jest konieczna, gdy urządzenie zostało w jakikolwiek sposób uszkodzone, w szczególności:
 - jeśli uszkodzony jest przewód zasilający;
 - w przypadku rozlania cieczy lub włożenia przedmiotów obcych do urządzenia;
 - jeśli urządzenie zostało wystawione na deszcz lub wilgoć;
 - jeśli urządzenie nie działa prawidłowo;
 - jeśli urządzenie zostało upuszczone lub uderzone.
6. Tabliczka znamionowa znajduje się na spodzie urządzenia.
7. Nigdy nie blokować otworów wentylacyjnych.
8. Należy zapewnić wystarczająco dużo miejsca w celu wentylacji. Należy umieścić produkt na stabilnej powierzchni.
9. To urządzenie należy stosować w klimacie umiarkowanym, z dala od bezpośredniego światła słonecznego, otwartego ognia lub ciepła, grzejników, kuchenek lub wszelkich innych urządzeń (w tym wzmacniaczy), które generują ciepło. Nie montować go w pobliżu źródeł ciepła.
10. Baterie (akumulator lub włożone baterie) nie mogą być wystawiane na działanie nadmiernego ciepła, na przykład na bezpośrednie światło słoneczne, ogień itp.

11. Przed czyszczeniem odłączyć wtyczkę od gniazdka. Nie smarować żadnej części tego urządzenia. Czyścić miękką szmatką. Nie używać materiałów ściernych ani agresywnych środków czyszczących.
12. Należy się upewnić, że zawsze jest możliwy łatwy dostęp do przewodu zasilającego, wtyczki lub zasilacza, aby w razie potrzeby móc odłączyć urządzenie od gniazdka sieciowego.
13. Nie używać tego urządzenia w pobliżu punktu wodnego. Nie może wejść ono w kontakt z kroplami ani rozpryskami. Nie używać tego urządzenia w wilgotnym lub mokrym otoczeniu.
14. Odłączyć to urządzenie podczas burzy z piorunami lub gdy nie jest używane przez dłuższy czas.
15. Z urządzenia mogą korzystać dzieci w wieku 8 lat i starsze, a także osoby o ograniczonych zdolnościach fizycznych, czuciowych lub umysłowych albo bez doświadczenia i wiedzy, pod warunkiem, że znajdują się pod nadzorem lub otrzymały instrukcję dotyczące bezpiecznego korzystania z urządzenia i rozumieją ryzyko związane z korzystaniem z urządzenia. Dzieci nie mogą bawić się urządzeniem ani przewodem (ryzyko uduszenia). Dzieci bez nadzoru nie powinny czyścić ani konserwować urządzenia.
16. To urządzenie można zasilac wyłącznie bardzo niskim napięciem bezpiecznym odpowiadającym oznaczeniom na urządzeniu.
17. Przed użyciem z urządzenia należy wyjąć baterię. Na czas wyjmowania baterii urządzenie należy odłączyć od zasilania.
18. To urządzenie przeznaczone jest do użytku w domu; nie używać na zewnątrz.



Symbol błyskawicy w trójkącie równobocznym ostrzega użytkowników o znajdujących się wewnątrz urządzenia niebezpiecznych nieizolowanych napięciach elektrycznych, które są wystarczająco silne, aby stwarzać ryzyko porażenia prądem.



Wykrzyknik w trójkącie wskazuje na obecność ważnych instrukcji dotyczących obsługi i konserwacji (naprawy) w dokumentacji dołączonej do urządzenia.

Materiał klasy II	
Prąd stały	
Prąd zmienny	
Tylko do użytku w pomieszczeniach	

Zawartość opakowania

- Gramofon
- Kabel audio stereo RCA
- Instrukcja obsługi
- Adapter 45 obr./min

Zasilanie

Podłączyć zasilacz sieciowy zewnętrzny do standardowego gniazdka ściennego.

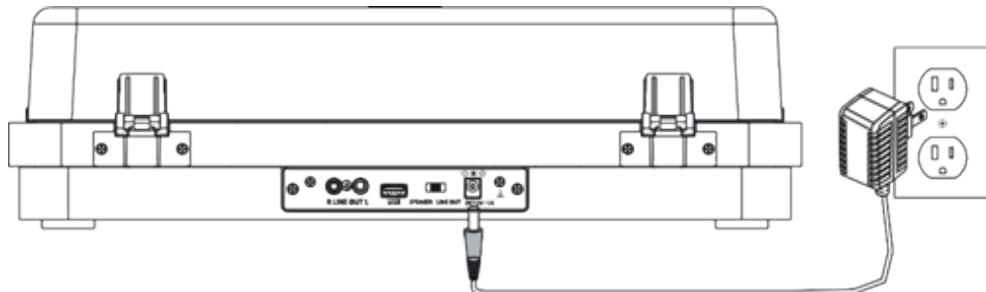

W trybie odtwarzania z płyty:
prędkość 78 obr./min; W trybie
USB: Kolejna ścieżka.

W trybie odtwarzania z płyty:
prędkość 45 obr./min;
W trybie USB: Odtwarzanie/pauza;
W trybie Bluetooth: przycisk
ponownego parowania.

W trybie odtwarzania z płyty:
prędkość 33 obr./min; W trybie
USB: poprzednia ścieżka.

Nacisnąć, aby włączyć i wybrać
tryb. Nacisnąć długo, aby
wyłączyć.

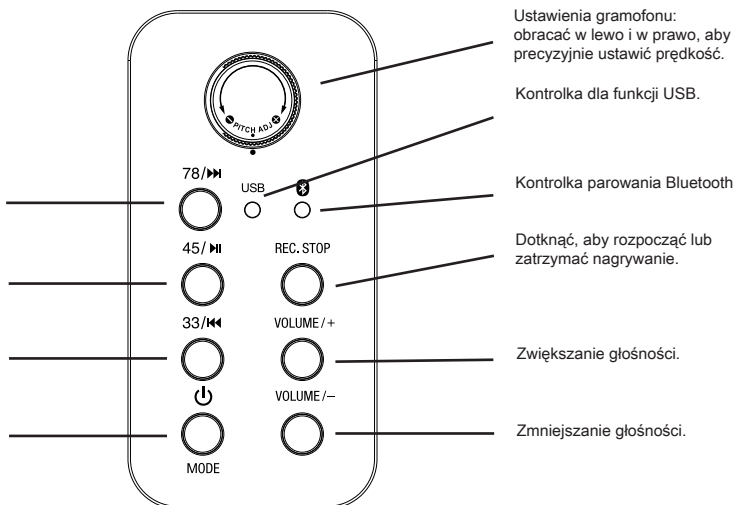

Funkcje i polecenia

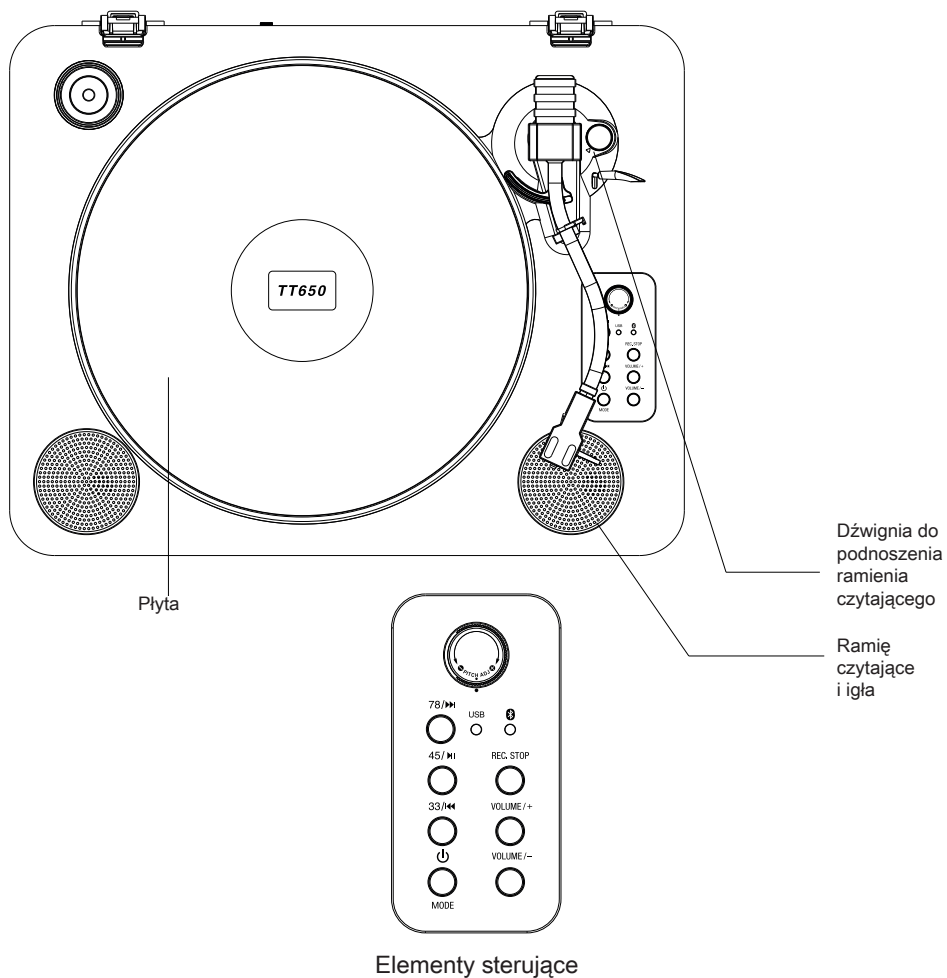

Pitch Adj.

Do precyzyjnej regulacji prędkości obrotów gramofonu.

78 /45 /33

Nacisnąć, aby ustawić prędkość odtwarzania płyty.

Power

Nacisnąć, aby włączyć/wyłączyć urządzenie.

Rec. stop

Podczas odtwarzania z USB można nacisnąć ten przycisk w celu zatrzymania odtwarzania. W trybie odtwarzania płyty można naciskać ten przycisk po podłączeniu pamięci USB, aby rozpocząć i przerwać nagrywanie.

Nagrywanie

Nacisnąć, aby rozpocząć nagrywanie muzyki na pamięć USB.

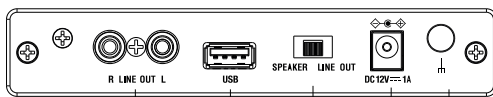
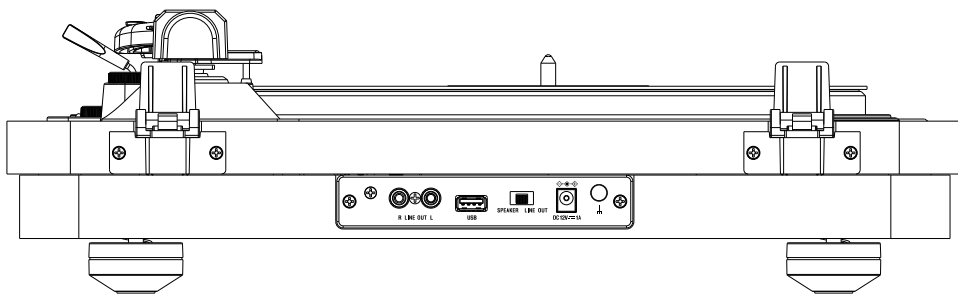

Po podłączeniu wzmacniacza do sieci tutaj należy podłączyć jego kabel.

Wyjście Line out

USB
Podłączyć pamięć USB, aby nagrać dźwięk odtwarzany z płyty.

Wybór wyjścia audio
W trybie „speaker” włączony jest wzmacniacz i dźwięk odtwarzany jest przez głośnik gramofonu. W trybie Line Out wzmacniacz jest wyłączony, aby umożliwić odtwarzanie muzyki przez zewnętrzny system HiFi. Funkcje głośność + i głośność - pozostają aktywne, ale przy zmniejszonej głośności.

Zasilanie elektryczne 12 V - 1 A

Połączenie z głośnikiem Bluetooth

Uwaga: Gramofon ma funkcję Bluetooth i może odtwarzać muzykę przez wbudowane głośniki.

1. Nacisnąć przycisk Tryb, aby przejść do trybu Bluetooth: kontrolka Bluetooth zacznie migać.
2. Włączyć funkcję Bluetooth na telefonie komórkowym i wyszukać połączenie TT-650.
3. Po nawiązaniu połączenia kontrolka Bluetooth będzie świecić światłem stałym.
4. Naciskać przycisk VOL+/VOL-, aby ustawić głośność.

Korzystanie z gniazda Line Out

Potrzebny jest kabel audio RCA (dołączony do zestawu).

1. Podłączyć dołączony kabel audio RCA do wyjścia Line Out gramofonu i wzmacniacza.
2. Ustawić tryb odtwarzania na Phono.
3. Dźwięk z płyty będzie odtwarzany przez podłączony wzmacniacz/głośnik.

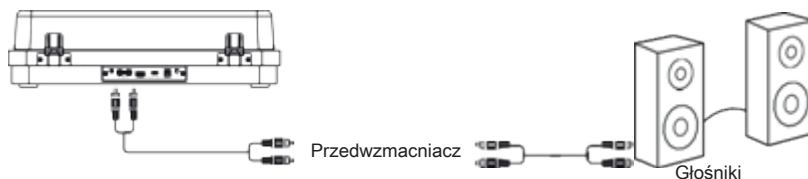

Działanie

a) Odtwarzanie z płyty

Zaleca się jak najostrożniejsze postępowanie z ramieniem, igłą i innymi elementami gramofonu. Elementy te są bardzo delikatne i mogą łatwo ulec uszkodzeniu lub pęknięciu w razie zaniedbania.

1. Zdjąć nasadkę chroniącą igłę i zwolnić blokadę systemu, która unieruchamia ramię w miejscu.
2. Do podnoszenia ramienia służy dźwignia.
3. Jedną ręką należy delikatnie przesunąć ramię w żądane miejsce na płycie. Gramofon zacznie się obracać, gdy tylko ramię zostanie ustawione na swoim miejscu.

Zablokowane Odblokowane

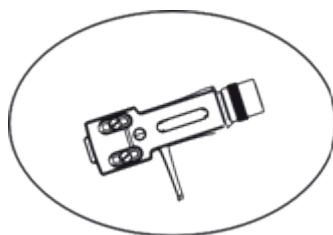
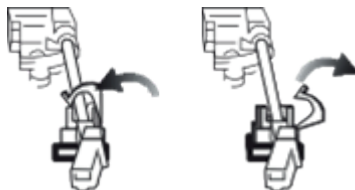

Igła

b) Odtwarzanie (USB)

Uwaga: Urządzenie to odczytuje z USB pliki w formacie MP3.

1. Włożyć pamięć USB do gniazda urządzenia.
2. Nacisnąć przycisk Tryb, aby przejść do funkcji USB. Kontrolka USB zaświeci się na czerwono.
3. Nacisnąć przycisk 45/Play/Pauza, aby odtwarzać muzykę lub zatrzymać odtwarzanie. Nacisnąć przycisk 78, aby przejść do kolejnej ścieżki. Nacisnąć przycisk 33, aby wrócić do poprzedniej ścieżki.

c) Nagrywanie na USB

1. Urządzenie to może nagrywać muzykę z gramofonu wyłącznie w formacie MP3.
 2. Umieścić pamięć USB w gnieździe USB, ustawić urządzenie w trybie odtwarzania z płyty i rozpocząć odtwarzanie z płyty winylowej, która ma zostać nagrana.
 3. Nacisnąć przycisk REC/Stop a kontrolka USB zaświeci się, żeby poinformować o włączonym trybie nagrywania. Po zakończeniu nagrywania należy ponownie nacisnąć przycisk REC/Stop, aby potwierdzić. Po naciśnięciu wybrane ścieżki zostaną zapisane w pamięci USB. Działanie można powtórzyć dla innych ścieżek.
- * Kontrolka USB świeci się przez cały czas korzystania z funkcji USB. Jeśli użytkownik chce przerwać nagrywanie, należy nacisnąć przycisk Stop. Płyta się zatrzyma, aby nagrywanie zostanie przerwane.

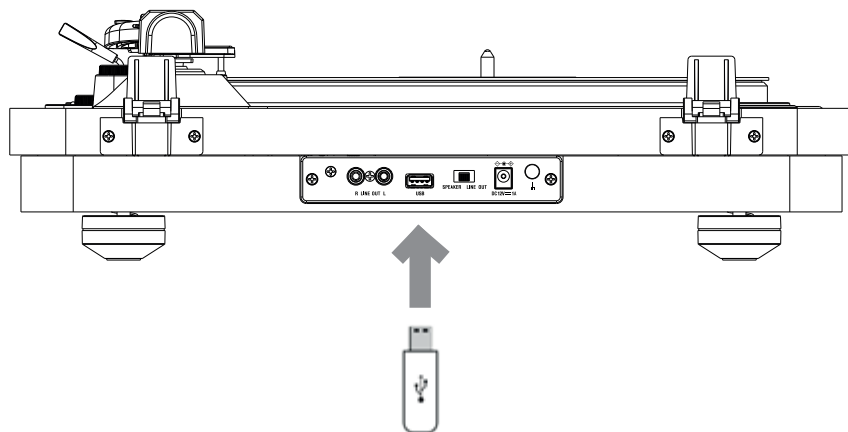

Uwaga: maksymalny zasięg połączenia wynosi około 10 metrów. Aby uniknąć zakłóceń, urządzenie peryferyjne Bluetooth należy umieścić jak najbliżej tego urządzenia.

Ochrona środowiska



Ten produkt został zaprojektowany i wyprodukowany z wysokiej jakości materiałów i komponentów, które można poddać recyklingowi i ponownie wykorzystać.

Należy zwrócić uwagę na środowiskowe aspekty utylizacji baterii.



Gdy na produkcie widoczny jest symbol przekreślonego kosza na śmieci, oznacza to, że produkt podlega Dyrektywie Europejskiej 2002/96/CE. Z pytaniami należy zwrócić się do lokalnego systemu selektywnej zbiórki produktów elektrycznych i elektronicznych. Należy postępować zgodnie z lokalnymi przepisami i nie wyrzucać starych urządzeń wraz z odpadami domowymi. Zapewniając utylizację tego produktu, użytkownik pomaga również zapobiegać potencjalnie negatywnym skutkom dla środowiska i zdrowia ludzkiego.

Informacje dodatkowe

- Słowo Bluetooth®, znak i logo są zastrzeżonymi znakami towarowymi należącymi do Bluetooth SIG, Inc., a każde użycie tych znaków przez BigBen Interactive jest objęte licencją. Wszystkie inne marki i nazwy handlowe są własnością ich odpowiednich właścicieli.
- THOMSON jest znakiem towarowym Talisman Brands, Inc. używanym w ramach licencji przez Bigben Interactive.
- Produkt został wyprodukowany i sprzedany na odpowiedzialność Bigben Interactive.
- THOMSON i logo THOMSON są znakami towarowymi używanymi w ramach licencji przez Bigben Interactive – aby uzyskać więcej informacji: www.thomson-brand.com.
- Wszystkie inne produkty, usługi, nazwy firm, znaki towarowe, nazwy handlowe, nazwy produktów i logo wymienione w niniejszym dokumencie są własnością ich odpowiednich właścicieli.

Deklaracja zgodności

- Niniejszym Bigben Interactive oświadcza, że sprzęt radiowy typu TT650BT jest zgodny z Dyrektywą 2014/53/UE. Pełny tekst deklaracji zgodności UE jest dostępny pod następującym adresem internetowym: www.bigben.fr/support

Gwarancja

Ten produkt jest objęty gwarancją firmy Bigben przez 2 lata od daty zakupu, z wyjątkiem krajów Europejskiego Obszaru Gospodarczego oferujących dłuższy okres gwarancji. Zalecamy zachowanie paragonu kasowego na wypadek ewentualnej reklamacji. Gwarancja obejmuje awarie spowodowane wadami materiałowymi, brakiem elementu lub wadą fabryczną. W takim przypadku należy skontaktować się z działem wsparcia technicznego naszej firmy. W przypadku jakichkolwiek problemów dotyczących wadliwego produktu należy udać się do miejsca jego zakupu z paragonem kasowym. Gwarancja nie obejmuje problemów związanych z niewłaściwym użytkowaniem.

Wyprodukowano w Chinach

Wyprodukowano przez BIGBEN INTERACTIVE SA

396, Rue de la Voyette

CRT2 – FRETIN

CS 90414

59814 LESQUIN Cedex - Francja

www.bigben.eu



Fabricant : Bigben Interactive FRANCE

396, Rue de la Voyette, C.R.T. 2, Fretin,
CS90414 - 59814 Lesquin Cedex, France

Vertrieben von Bigben Interactive DEUTSCHLAND GmbH

Walter Gropius Str. 28, 50126 Bergheim, Deutschland

Distribué par Bigben Interactive Belgium s.a./n.v.

Boulevard d'Angleterre 2 / Bte 4
1420 Braine l'Alleud

Gedistribueerd door Bigben Interactive NEDERLAND b.v.

's-Gravelandseweg 80, 1217 EW Hilversum, Nederland

Distribuido por Lineas Omenex Metronic S.L.

Pol. Ind. Can Salvatella - Avda. Arraona 54-56
08210 Barberà del Vallès (BCN) - España

Distribuito da Metronic Italia s.r.l

via Marconi 31, 20071 Vermezzo con Zelo (MI), Italia

FABRIQUÉ EN CHINE / MADE IN CHINA**HOTLINE**

FRANCE, du lundi au vendredi (sauf jours fériés) :
9h00-18h00 ou support.thomson@bigben.fr

 **N°Cristal 09 69 39 79 59**

APPEL NON SURTAXE

DEUTSCHLAND, Montag bis Freitag von

09:00 bis 18:00 Uhr (außer an Feiertagen)

Tel.: 02271-9047997

Mail: support@bigben-interactive.de

BELGIQUE, customerservice@bigben-interactive.be

NEDERLAND, customerservice@bigben-interactive.nl

ESPAÑA, soporte@metronic.com

Tel.: 93 713 26 25

ITALIA, tecnico@metronic.com

Tel. : 02 94 94 36 91

www.bigben.eu