

# **THOMSON**

**FR**

SB552BTS

## **Barre de son avec caisson de basse filaire**



### **MODE D'EMPLOI**

AVANT D'UTILISER CET APPAREIL, VEUILLEZ LIRE  
ATTENTIVEMENT CE MODE D'EMPLOI ET LE CONSERVER AFIN DE  
POUVOIR LE CONSULTER ULTÉRIEUREMENT.

Démarrage	2	Résolution des problèmes	7
Avertissements et consignes de sécurité	2	Avertissement concernant les piles	8
Contenu de la boîte	4	Caractéristiques techniques de l'appareil	9
Description des pièces	4	Caractéristiques techniques de l'adaptateur	9
Découvrez votre télécommande	5	Protection de l'environnement	10
Connexion TV	6	Informations complémentaires	10
Fonctionnement Bluetooth	7	Déclaration de conformité	10
Fonctionnement USB	7		

## **Démarrage**

- Sortez l'appareil de la boîte.
- Retirez tous les matériaux d'emballage du produit.
- Placez les matériaux d'emballage dans la boîte ou jetez-les en toute sécurité en respectant les consignes de tri sélectif figurant sur l'emballage de l'appareil.

## **Avertissements et consignes de sécurité**

Vous devez avoir lu et compris toutes les instructions avant d'utiliser cet appareil. En cas de dommages dus au non-respect des instructions, la garantie ne s'appliquera pas.



1. Ne retirez jamais le boîtier de cet appareil.
2. Ne placez jamais cet appareil sur un autre équipement électrique.
3. Protégez le cordon d'alimentation de façon à éviter de marcher dessus ou de le coincer, particulièrement au niveau des fiches, des prises de courant et du point de sortie de l'appareil. Vérifiez que la tension d'alimentation correspond à la tension indiquée sur la plaque à l'arrière de l'appareil. Lorsque vous débranchez la prise secteur, retirez toujours la fiche de la prise. Ne tirez jamais sur le cordon. Avant de brancher la prise secteur, assurez-vous d'avoir effectué tous les autres branchements.
4. Utilisez uniquement des équipements/accessoires recommandés par le fabricant.
5. Confiez toutes les réparations de l'appareil à des réparateurs qualifiés. Une réparation est nécessaire quand l'appareil a été endommagé d'une quelconque manière, notamment :
  - si le cordon d'alimentation est endommagé ;
  - en cas de déversement de liquide ou d'insertion d'objets dans l'appareil ;
  - en cas d'exposition de l'appareil à la pluie ou à l'humidité ;
  - si l'appareil ne fonctionne pas normalement ;
  - ou si l'appareil est tombé ou a subi un choc.
6. La plaque signalétique se trouve sur la partie inférieure de l'appareil.
7. Ne bloquez jamais les orifices de ventilation.
8. Assurez-vous de disposer d'un espace suffisant pour assurer la ventilation. Placez le produit sur une surface stable.
9. Cet appareil doit être utilisé dans un environnement tempéré, à l'abri de la lumière directe du soleil, des flammes nues ou de la chaleur, des appareils de chauffage, des cuisinières ou de tout autre appareil (y compris des amplificateurs) qui génère de la chaleur. Ne l'installez pas à proximité de sources de chaleur.
10. Les batteries (bloc-batterie ou piles installées) ne doivent pas être exposées à une





- chaleur excessive, comme les rayons du soleil, un incendie, etc.
11. Débranchez toujours l'appareil avant de le nettoyer. Ne lubrifiez aucune partie de cet appareil. Nettoyez-le avec un chiffon doux. N'utilisez pas de produits abrasifs ni de nettoyeurs agressifs.
  12. Assurez-vous de toujours pouvoir accéder facilement au cordon d'alimentation, à la fiche ou à l'adaptateur, afin de pouvoir débrancher cet appareil de la prise secteur si nécessaire.
  13. N'utilisez pas cet appareil à proximité d'un point d'eau. Il ne doit pas entrer en contact avec des gouttes ni des éclaboussures. N'utilisez pas cet appareil dans un environnement humide ou mouillé.
  14. Débranchez cet appareil en cas d'orage ou si vous n'allez pas l'utiliser pendant une longue période.
  15. Cet appareil peut être utilisé par des enfants âgés de 8 ans et plus, ainsi que par des personnes présentant des capacités physiques, sensorielles ou mentales réduites ou un manque d'expérience et de connaissances, à condition qu'ils soient surveillés ou aient reçu des instructions concernant l'utilisation de l'appareil en toute sécurité et comprennent les risques encourus. Les enfants ne doivent pas jouer avec l'appareil, ni avec le cordon (risque d'étranglement). Le nettoyage et l'entretien ne doivent pas être effectués par des enfants sans surveillance.
  16. Cet appareil doit être alimenté uniquement en très basse tension de sécurité correspondant au marquage figurant sur l'appareil.
  17. La batterie doit être retirée de l'appareil avant de le mettre au rebut. L'appareil doit être débranché de l'alimentation lorsque vous retirez la batterie.
  18. Lors de l'utilisation du produit, il doit être placé à au moins 20 cm de distance du corps humain.
  19. Cet appareil est réservé à un usage domestique ; ne l'utilisez pas à l'extérieur.



Le symbole de l'éclair dans un triangle équilatéral avertit les utilisateurs de la présence, à l'intérieur de l'appareil, de tensions électriques dangereuses non isolées suffisamment puissantes pour présenter un risque d'électrocution.



Le point d'exclamation dans un triangle indique la présence de consignes importantes relatives au fonctionnement et à l'entretien (réparation) dans la documentation accompagnant l'appareil.

Matériau de classe II	
Courant continu	
Courant alternatif	
Pour une utilisation à l'intérieur uniquement	

### Contenu de la boîte

- Barre de son
- Caisson de basse filaire séparé
- Télécommande
- Manuel d'utilisation
- Câble 3,5 mm à 3,5 mm
- Câble optique
- Adaptateur secteur

### Description des pièces

#### Arrière du caisson de basse

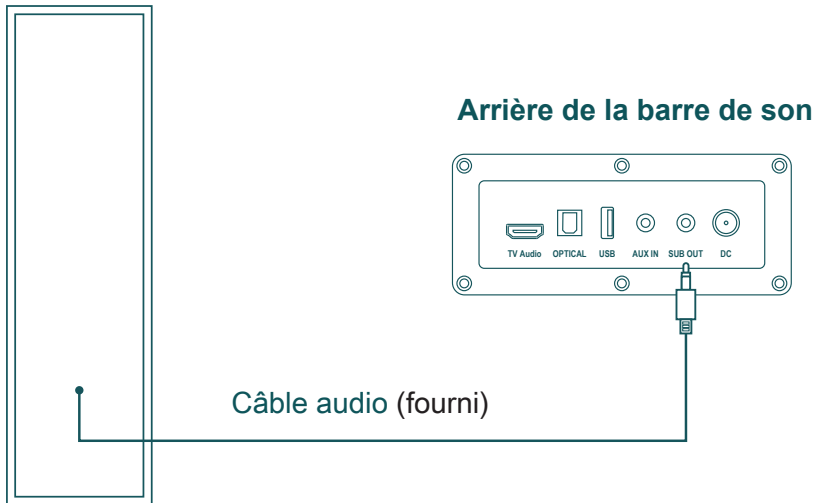

Optique	Digital Audio In (optical) - Se connecte à la sortie digitale (optique) d'un appareil externe.
TV Audio	Entrée TV - Se connecte à la prise numérique TV de votre téléviseur ou autre appareil (Console, Box..)
AUX	AUX (3,5mm) - Se connecte à la sortie analogique d'un appareil externe.
USB	USB - Connectez une clé USB pour lire des fichiers audio directement via la barre de son.
DC	Entrée secteur (entrée alimentation électrique) - Se connecte à l'adaptateur secteur

## Côté droit de la barre de son

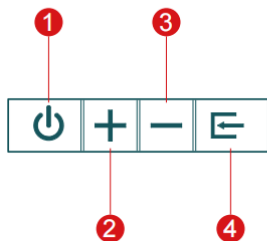

- 1 Appuyez pour allumer/changer la source audio ; maintenez appuyé pour l'éteindre.
- 2 Appuyez pour passer à la piste suivante ; maintenez appuyé pour augmenter le volume sonore.
- 3 Appuyez pour revenir à la piste précédente ; maintenez appuyé pour baisser le volume sonore.
- 4 Sélectionnez le mode d'entrée audio (Bluetooth -> Optique -> TV Audio -> AUX -> USB) ; maintenez appuyé pour remettre les aigus et les basses en réglage d'usine.

## Découvrez votre télécommande

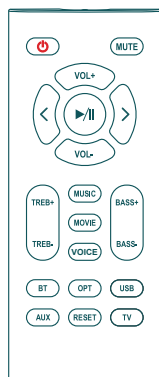

	Bouton alimentation		Muet/Son
	Augmenter le volume		Diminuer le volume
	Piste précédente		Piste suivante
	Lecture/Pause		Augmenter ou diminuer les aigus
	Augmenter ou diminuer les basses		Mode musique
	Mode film		Mode voix
	Mode Bluetooth		Mode optique
	Mode USB		Mode auxiliaire
	Restaurer les réglages d'usine		Mode TV

## Connexion TV

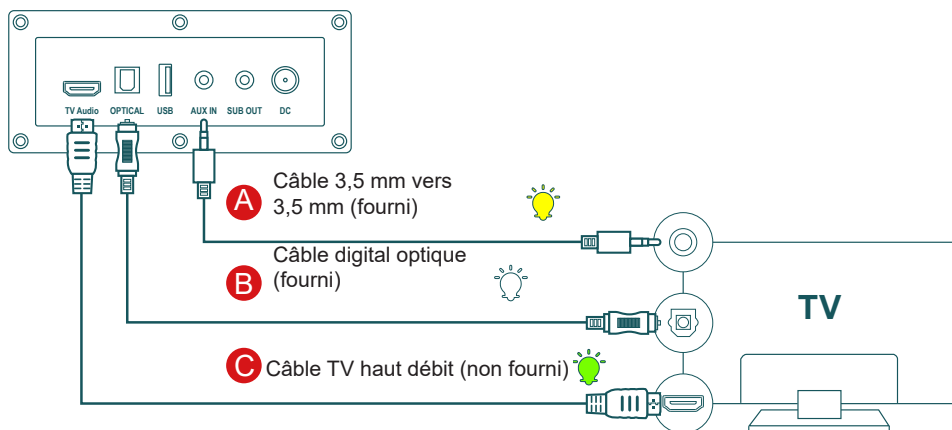

### Méthode A. Connexion à l'aide d'un câble 3,5 mm à 3,5 mm

1. Connectez la sortie 3.5mm de la source sonore (TV, Lecteur..) à l'entrée 3.5mm de la barre de son.
2. Sélectionnez le témoin LED jaune en appuyant sur le bouton AUX de la télécommande.

### Méthode B. Connexion à l'aide d'un câble optique

1. Connectez l'entrée optique de la barre de son à une source sonore (TV, lecteur..) à l'aide d'un câble optique.
2. Appuyez sur le bouton « OPTICAL » de la télécommande, et le témoin LED deviendra BLANC.
3. Réglez la sortie audio du téléviseur sur « PCM ». (Plus d'informations sur la page PCM)

Si le son du téléviseur est inaudible, appuyez sur le bouton « OPTICAL » de la télécommande ou en haut de la barre de son pour passer au mode OPTIQUE. La LED deviendra blanche et le son du téléviseur sera diffusé.

### Méthode C. Connexion à l'aide d'un câble TV

1. Connectez le port TV de la barre de son au port de sortie TV du téléviseur à l'aide d'un câble TV haut débit.
2. Sélectionnez le témoin LED vert en appuyant sur le bouton AUX de la télécommande.
3. Réglez la sortie audio du téléviseur sur « PCM ». (Plus d'informations sur la page PCM).

### Réglage du « PCM » sur votre téléviseur

S'il n'y a pas de son provenant du téléviseur ou de la barre de son alors que tous les câbles sont correctement connectés et que la couleur du témoin LED est correcte (connexion optique ou TV), réglez vos paramètres TV comme suit :

1. Appuyez sur Menu sur la télécommande du téléviseur.
2. Sélectionnez « Paramètres audio ».
3. Sélectionnez « Audio avancé » - certains téléviseurs n'ont pas de menu « Audio avancé » et peuvent afficher différents paramètres audio à la place.
4. Sélectionnez « Mode de sortie audio » ou « Mode de sortie audio digitale ».

5. Sélectionnez « PCM » comme mode de sortie audio.
6. Appuyez sur « OK » pour enregistrer les paramètres

Les paramètres de sortie audio digitale peuvent différer selon les marques de téléviseurs, veuillez vérifier le mode d'emploi de votre téléviseurs.

### **Fonctionnement Bluetooth**

1. Allumez la barre de son et sélectionnez le mode Bluetooth grâce au bouton sur le coté de la barre ou la télécommande. Le témoin devient bleu.
2. Utilisez la fonction paramètres de votre appareil source (téléphone portable, tablette etc.) et recherchez les appareils Bluetooth à proximité : vous trouverez « SB552BTS » dans la liste.
3. Appariez votre appareil avec « SB552BTS ».
4. Jouez les pistes audio sur votre appareil et réglez le volume comme vous le souhaitez.
5. Faites un double tapotement rapide pour déconnecter le Bluetooth.

**Remarque :** La distance de connexion maximale est d'environ 10 mètres. Placez votre enceinte Bluetooth aussi près que possible de l'appareil pour éviter que la connexion ne soit perturbée.

### **Fonctionnement USB**

1. Insérez une clé USB à l'arrière de la barre de son.
2. Appuyez sur le bouton USB de la télécommande ou le bouton Source sur la barre de son. La LED deviendra Rose et la source USB sera jouée.

### **Résolution des problèmes**

Problème	Solution
Aucun son	Vérifiez que le témoin d'alimentation est bien ALLUMÉ.
	Essayez d'augmenter le volume soit avec le réglage central soit avec la télécommande.
	Assurez-vous que les câbles audio sont bien connectés et que l'entrée est bien réglée sur les enceintes.
	Vérifiez s'il y a un signal de sortie depuis la source audio.
Impossible de se connecter via Bluetooth	Assurez-vous que l'enceinte est réglée sur l'entrée Bluetooth ; dans un autre mode d'entrée audio, le Bluetooth ne peut pas apparié ou connecté.
	Déconnectez tout appareil Bluetooth en maintenant appuyé le bouton du volume en mode Bluetooth, puis réessayez.
La barre de son SB552BTS ne s'allume pas.	La distance efficace de transmission Bluetooth est de 10 mètres, pensez à bien l'utiliser sans dépasser cette distance.
	Essayez un autre appareil Bluetooth à connecter.
	Vérifiez si l'appareil est bien branché sur le secteur, et si l'interrupteur de la prise secteur est bien allumé.

## **AVERTISSEMENT : risque d'altération de l'ouïe**



Réglez le lecteur sur un faible niveau sonore avant de brancher le casque d'écoute à la source sonore.



Afin d'éviter des dommages auditifs éventuels, ne pas écouter à un niveau sonore élevé pendant une longue durée. Un volume élevé peut engendrer une altération durable de l'ouïe.

## **Avertissement concernant les piles**

Ce produit contient une pile ou des piles.

- Utilisez les piles correctement afin d'éviter toute blessure ou un incendie causé par une fuite, une surchauffe, une explosion, une érosion ou tout autre dommage.
- Conservez et tenez les piles neuves et usagées hors de portée des enfants ou de toute personne vulnérable. Si le compartiment à pile(s) ne se fermait plus correctement, arrêtez d'utiliser le produit.
- Si le liquide d'une pile alcaline entre en contact avec la peau et/ou les yeux, rincez-les immédiatement à l'eau claire et consultez un médecin.
- Si une fuite de liquide de pile alcaline se produit, essuyez le liquide avec un chiffon et remplacez la pile avec une nouvelle.
- N'avaliez pas la/les piles. Si une pile est avalée, elle peut provoquer de graves brûlures internes en 2 heures à peine et causer la mort. Si les piles sont avalées, contacter immédiatement un centre anti-poison et consultez un médecin.
- Utilisez des piles AA Ni-MH, alcalines ou au lithium.
- Ne chargez pas ces piles. Le chargement de piles non rechargeables entraîne des émissions de gaz et/ou de chaleur pouvant provoquer des explosions et/ou des incendies.
- N'utilisez pas différents types de piles ou des piles neuves et anciennes en même temps.
- Insérez les piles selon la polarité (+ et -) correcte.
- Ne mettez pas en contact les mêmes pôles des piles.
- Retirez rapidement les piles épuisées. Risque d'explosion de la pile si celle-ci n'est pas correctement remplacée ou si l'appareil n'est pas utilisé durant un certain temps.
- Remplacez la pile avec un modèle identique ou équivalent.
  
- Les piles (ou bloc de piles ou batterie) ne doivent pas être exposées à une chaleur excessive, comme la lumière du soleil, le feu, etc.
- Ne chauffez pas les piles et ne les jetez pas au feu ou dans l'eau.
- Ne retirez pas les piles avec des pinces métalliques et n'utilisez pas d'objet métallique tel que la pointe d'un stylo ou des pinces. Évitez de déformer, d'écraser et de perforer les piles.
- Ne démontez pas les piles.
- Couvrez les extrémités des piles avec du ruban afin d'éviter les explosions et la combustion lorsque vous devez les mettre au rebut.
- Veillez au respect de l'environnement lors de la mise au rebut des piles
- Ne jetez pas les piles avec les déchets ménagers ordinaires.
- Lors de la mise au rebut des piles, veillez à respecter la réglementation locale en vigueur en matière de mise au rebut.



 <b>AVERTISSEMENT PILE</b>	
<p><b>GARDER HORS DE PORTEE DES ENFANTS</b>            Ne pas ingérer la pile, risque de brûlure chimique. En cas d'ingestion, en à peine 2 heures, la pile bouton peut causer des brûlures internes sévères qui peuvent être mortelles. En cas de soupçon d'ingestion d'une pile, ou d'introduction dans une partie quelconque du corps, demander immédiatement un avis médical.</p>	

### Caractéristiques techniques de l'appareil

Type	Spécifications	Type	Spécifications
Barre de son	8W x 4	Caisson de basse	50W x 1
Puissance de crête	60 W/Caisson de basse, 40 W/Barre de son	Fréquence sans fil	2 402 - 2 480 MHz
Puissance RMS	50 W/Caisson de basse, 40 W/Barre de son	Version du Bluetooth	5.0
Consommation d'énergie	0,09 W	ERIP	-1.86dBm
Sortie	Sortie caisson de basse	Distorsion	< 1%
Puissance d'alimentation	CC 21 V, 1,9 A	Fréquence de l'enceinte	60 Hz - 20K Hz
Impédance des enceintes	4Ω/caisson de basse, 4Ω/système d'enceintes complet	Entrée	Bluetooth, TV, Optique, USB, AUX in
Rapport S/B	≥80dB	Haut-parleur	enceintes 6,5" x 1, 2,25" x 4, 4 Ohms
Nom d'appariement du Bluetooth	SB552BTS	Distance de transmission	10 m
Dimensions de la barre de son	720 x 109 x 72 mm	Dimensions du caisson de basse	120 x 250 x 470 mm

### Caractéristiques techniques de l'adaptateur

- FIT-POWER
- Adaptateur : TP04-210190E ;
- CA 100-240V 50/60Hz
- 21 V 1,9 A, 39,9 W
- Rendement moyen en mode actif : \_\_88,06\_ %
- Rendement à faible charge (10 %) : \_\_82,62\_ %
- Consommation électrique sans charge : \_0,09\_\_\_W

**Dans un environnement avec des décharges électrostatiques, l'appareil risque de s'éteindre. (L'équipement soumis à l'essai ne fonctionnait pas correctement.) L'uti-**

**lisateur doit alors recharger la batterie et réinitialiser l'appareil en l'allumant pour choisir le mode approprié et régler à nouveau l'heure.**

### **Protection de l'environnement**



Votre produit a été conçu et fabriqué avec des matériaux et composants de grande qualité, qui peuvent être recyclés et réutilisés.

Il convient d'attirer l'attention sur les aspects environnementaux de l'élimination des batteries.



Lorsque ce symbole d'une poubelle barrée sur roues se trouve sur un produit, cela signifie que le produit est couvert par la Directive Européenne 2002/96/CE. Veuillez vous informer du système local de collecte séparée pour les produits électriques et électroniques. Veuillez agir selon les règles locales et ne jetez pas vos anciens produits avec les ordures ménagères. En assurant l'élimination de ce produit, vous aidez également à prévenir les conséquences potentiellement négatives pour l'environnement et la santé humaine.

### **Informations complémentaires**

- Afin d'économiser de l'énergie, lorsque l'appareil n'émet aucune sortie sonore pendant un certain temps, il se mettra automatiquement en mode de veille. Il peut alors être remis en marche en utilisant à nouveau le bouton d'alimentation
- S'il y a un appel entrant alors que le système SB552BTS est connecté à votre téléphone portable pour une lecture musicale, la musique est immédiatement mise en pause lorsque vous répondez à l'appel et la lecture reprendra une fois l'appel terminé (selon le type de téléphone portable, la lecture pourra parfois rester en pause après la fin de l'appel).
- Le mot Bluetooth®, la marque et le logo sont des marques déposées appartenant à Bluetooth SIG, Inc. et toute utilisation de ces marques par Bigben Interactive est sous licence. Les autres marques et noms commerciaux appartiennent à leurs propriétaires respectifs.
- THOMSON est une marque de Talisman Brands, Inc. utilisée sous licence par Bigben Interactive.
- Ce produit a été fabriqué et vendu sous la responsabilité de Bigben Interactive.
- THOMSON, et le logo THOMSON sont des marques utilisées sous licence par Bigben Interactive – pour plus d'informations : [www.thomson-brand.com](http://www.thomson-brand.com).
- Tous autres produits, services, dénominations sociales, marques, nom commerciaux, noms de produits et logos référencés ici sont la propriété de leurs titulaires respectifs.

### **Déclaration de conformité**

- Par la présente Bigben Interactive déclare que l'équipement radioélectrique du type SB552BTS est conforme à la directive 2014/53/UE. Le texte complet de la déclaration UE de conformité est disponible à l'adresse internet suivante: [www.bigben.fr/support](http://www.bigben.fr/support)

## Garantie

Ce produit est garanti par Bigben pendant une durée de 2 ans à partir de la date d'achat sauf dans les pays de l'Espace Economique Européen offrant une durée de garantie plus longue. Nous vous recommandons de conserver votre ticket de caisse pour toute réclamation. La garantie couvre les pannes dues à un matériel défectueux, un élément manquant ou à un vice de fabrication. Dans ce cas, contactez notre support technique. Pour tout problème avec un produit défectueux, rapprochez vous de votre point d'achat muni de votre ticket de caisse. La garantie ne couvre pas des problèmes d'utilisation non conforme.

### Support

[www.bigben.fr/support](http://www.bigben.fr/support)

09 69 39 79 59 – Du lundi au vendredi de 10h à 18h – France Métropolitaine uniquement

Fabriqué en Chine

Fabriqué par BIGBEN INTERACTIVE SA

396, Rue de la Voyette

CRT2 – FRETIN

CS 90414

59814 LESQUIN Cedex - France

[www.bigben.eu](http://www.bigben.eu)



### Fabricant : Bigben Interactive FRANCE

396, Rue de la Voyette, C.R.T. 2, Fretin,  
CS90414 - 59814 Lesquin Cedex, France

### Vertrieben von Bigben Interactive DEUTSCHLAND GmbH

Walter Gropius Str. 28, 50126 Bergheim, Deutschland  
**Distribué par Bigben Interactive Belgium s.a./n.v.**  
Boulevard d'Angleterre 2 / Bte 4  
1420 Braine l'Alleud

### Gedistribueerd door Bigben Interactive NEDERLAND b.v.

's-Gravelandseweg 80, 1217 EW Hilversum, Nederland

### Distribuido por Lineas Omenex Metronic S.L.

Pol. Ind. Can Salvatella – Avda. Arraona 54-56  
08210 Barberà del Vallès (BCN) - España

### Distribuito da Metronic Italia s.r.l

via Marconi 31, 20071 Vermezzo con Zelo (MI), Italia

**FABRIQUÉ EN CHINE / MADE IN CHINA**

### HOTLINE

**FRANCE**, du lundi au vendredi (sauf jours fériés) :  
9h00-18h00 ou [support.thomson@bigben.fr](mailto:support.thomson@bigben.fr)

 **N°Cristal** 09 69 39 79 59

APPEL NON SURTAXE

### DEUTSCHLAND, Montag bis Freitag von

09:00 bis 18:00 Uhr (außer an Feiertagen)

Tel.: 02271-9047997

Mail: [support@bigben-interactive.de](mailto:support@bigben-interactive.de)

**BELGIQUE**, [customerservice@bigben-interactive.be](mailto:customerservice@bigben-interactive.be)

**NEDERLAND**, [customerservice@bigben-interactive.nl](mailto:customerservice@bigben-interactive.nl)

**ESPAÑA**, [soporte@metronic.com](mailto:soporte@metronic.com)

Tel.: 93 713 26 25

**ITALIA**, [tecnico@metronic.com](mailto:tecnico@metronic.com)

Tel. : 02 94 94 36 91

[www.bigben.eu](http://www.bigben.eu)

# ***THOMSON***

**EN**

SB552BTS

## **SOUNDBAR WITH WIRED SUBWOOFER**



## **USER INSTRUCTIONS**

PLEASE READ THIS USER MANUAL CAREFULLY BEFORE  
OPERATING THIS UNIT AND RETAIN FOR FUTURE REFERENCE.

Getting started	13	Troubleshooting	18
Safety warning and notice	13	Warning about batteries	19
Contents of the box	15	Appliance technical specifications	20
Description of parts	15	Technical specifications of the adapter	20
Discover your remote control	16	Care for the environment	21
TV Connection	17	Additional information	21
Bluetooth operation	18	Declaration of conformity	21
USB operation	18		

## **Getting started**

- Take the appliance out of the box.
- Remove all the packaging from the product.
- Place the packaging inside the box or dispose of it safely in compliance with the waste sorting instructions shown on the product packaging.

## **Safety warning and notice**

You must read and understand all the instructions before using this appliance. The warranty will not apply if damage is caused by failure to follow the instructions.



1. Never remove the appliance casing.
2. Never place this appliance on top of other electrical equipment.
3. Protect the power cord from being stepped on or pinched, particularly at the plugs, sockets, and the point where it exits the appliance. Make sure that the power voltage corresponds to the voltage shown on the rating plate at the rear of the appliance. Always pull the plug from the socket when disconnecting from the mains. Never pull on the cord. Ensure you have completed all the other connections before connecting the mains plug.
4. Only use attachments/accessories that are recommended by the manufacturer.
5. Entrust all appliance repairs to qualified repairers. Repair is needed when the appliance has been damaged in any fashion, and in particular:
  - if the power cord is damaged;
  - in the event of a liquid spill or objects being inserted into the appliance;
  - if the appliance is exposed to rain or dampness;
  - if the appliance does not operate normally;
  - or if the appliance has been dropped or impacted.
6. The series panel is located on the bottom of the appliance.
7. Never block the air vents.
8. Make sure you have enough space for ventilation. Place the product on a stable surface.
9. This device must be used in a moderate climate, away from direct sunlight, naked flames or heat, heating devices, cookers or any other devices (including amplifiers) that generate heat. Do not install near a heat source.
10. The batteries (battery pack or inserted batteries) must not be exposed to excessive heat, such as sunshine, fire, etc.
11. Always unplug the device before cleaning it. Never lubricate any part of this appliance.





- Clean it with a soft cloth. Do not use abrasive products or harsh cleaners.
12. Ensure that you always have easy access to the power cord, plug or adapter to disconnect this appliance from the mains if necessary.
  13. Do not use this appliance near water. It must not be dripped on or splashed. Do not use this appliance in a damp or wet environment.
  14. Disconnect this appliance in the event of a storm or if you are not going to use it for a long period of time.
  15. This appliance can be used by children aged 8 and over, and by persons with a physical or sensory disability, learning difficulties or a lack of experience and knowledge, provided they are supervised or have received instructions on the safe use of the appliance, and they understand the risks involved. Children must not play with the appliance or the power cord (risk of strangulation). Children must not clean or maintain the appliance without supervision.
  16. This device must only be supplied with very low safety voltage corresponding to the marking on the device.
  17. The battery should be removed from the device before disposal. The device must be disconnected from the power supply when removing the battery.
  18. The product must be at a minimum distance of 20 cm from the human body in operation.
  19. This device is for household use only; do not use outdoors.



The lightning bolt symbol within an equilateral triangle alerts users to the presence of dangerous uninsulated voltages inside the device, that may present a risk of electric shock.



The exclamation mark inside a triangle indicates the presence of important operating and maintenance (repair) instructions in the literature accompanying the appliance.

Class II material	
Direct current	
Alternating current	
For indoor use only	

### Contents of the box

- Soundbar
- Separate wired subwoofer
- Remote control
- User manual
- 3.5 mm to 3.5 mm cable
- Optical cable
- Mains adapter

### Description of parts

#### Subwoofer Rear

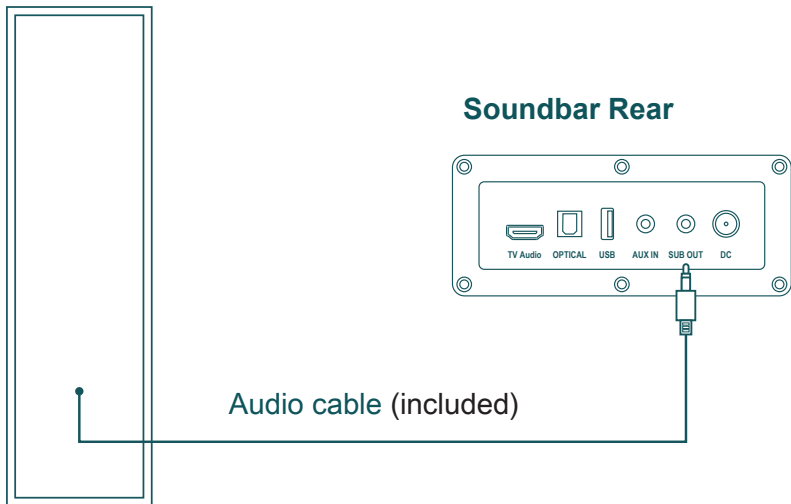

Optical	Digital Audio In (optical) - Connects to the digital (optical) output of an external device.
TV Audio	TV Input – Connects to the digital TV socket of your TV or other device (Console, Router).
AUX	AUX (3.5mm) - Connects to the analog output of an external device.
USB	USB – Connect a USB drive to play audio files directly through the soundbar.
DC	Mains Input (Power Input) - Connects to the AC adapter

## Right side of soundbar

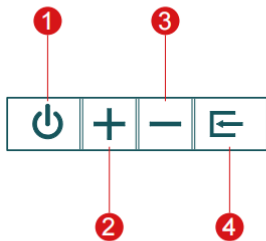

- 1 Press to turn on/change the audio source; press and hold to turn it off.
- 2 Press to move to the next track; press and hold to increase the volume.
- 3 Press to return to the previous track; press and hold to turn down the volume.
- 4 Select the audio input mode (Bluetooth -> Optical -> TV Audio -> AUX -> USB); press and hold to return the treble and bass to their factory settings.

## Discover your remote control

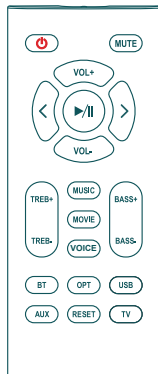

	Power button		Mute/Sound
	Increase volume		Decrease the volume
	Previous track		Next track
	Play/Pause		Increase or Decrease treble
	Increase or decrease bass		Music mode
	Movie mode		Voice Mode
	Bluetooth Mode		Optical mode
	USB mode		Auxiliary mode
	Restore factory settings		TV mode



## **TV Connection**

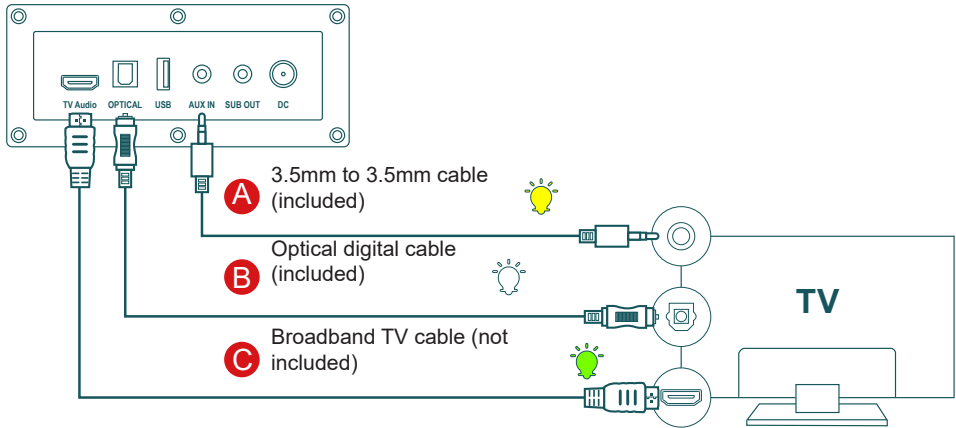

### **Method A. 3.5 mm to 3.5 mm cable connection**

1. Connect the 3.5 mm output of the sound source (TV, Player) to the 3.5 mm input of the soundbar.
2. Select the yellow LED by pressing the AUX button on the remote control.

### **Method B. Optical cable connection**

1. Connect the optical input of the soundbar to a sound source (TV, player, etc.) using an optical cable.
2. Press the "OPTICAL" button on the remote control, and the LED will turn WHITE.
3. Set the TV's audio output to "PCM". (More information on the PCM page)

If the TV sound is inaudible, press the "OPTICAL" button on the remote control or at the top of the soundbar to switch to OPTICAL mode. The LED will turn white and the TV will emit sound.

### **Method C. Connecting using a TV cable**

1. Connect the TV port of the soundbar to the TV output port of the TV using a high-speed TV cable.
2. Select the green LED indicator by pressing the AUX button on the remote control.
3. Set the TV's audio output to "PCM". (More information on the PCM page.)

### **Setting the "PCM" on your TV**

If no sound comes out of the TV or soundbar even though all cables are properly connected and the colour of the LED indicator is correct (optical connection or TV), adjust your TV settings as follows:

1. Press the Menu button on the TV remote control.
2. Select "Audio Settings".
3. Select "Advanced Audio" - Some TVs do not have an "Advanced Audio" menu and may display different audio settings.
4. Select "Audio Output Mode" or "Digital Audio Output Mode".
5. Select "PCM" as the audio output mode.
6. Press "OK" to save the settings.

Digital audio output settings may differ by brand, please check your TV's instruction manual.

### **Bluetooth operation**

1. Turn on the soundbar and select Bluetooth mode using the button on the side of the soundbar or remote control. The indicator turns blue.
2. Use the settings function of your source device (mobile phone, tablet, etc.) and search for Bluetooth devices nearby: you will find "SB552BTS" in the list.
3. Pair your device with "SB552BTS".
4. Play the audio tracks on your device and adjust the volume according to preference.
5. Double tap quickly to disconnect Bluetooth.

**Note:** the maximum connection distance is approximately 10 metres. Place your Bluetooth speaker as close as possible to the device to avoid the connection being disrupted.

### **USB operation**

1. Insert a USB stick into the back of the soundbar.
2. Press the USB button on the remote control or the Source button on the soundbar. The led will turn pink and the USB source will be played.

### **Troubleshooting**

Problem	Solution
No sound	Check that the power indicator is ON.
	Try increasing the volume with the central control knob or the remote control.
	Make sure the audio cables are securely connected and the input is properly set to the speakers.
	Check if there is an output signal from the audio source.
Unable to connect via Bluetooth	Make sure that the speaker is set to Bluetooth input; Bluetooth cannot be paired or connected in another audio input mode.
	Disconnect any Bluetooth device by pressing and holding the volume button in Bluetooth mode, then try again.
The SB552BTS soundbar does not turn on.	The effective Bluetooth transmission range of 10 metres, remember not to exceed this range.
	Try another Bluetooth device to be connected.
	Check that the unit is properly connected to the mains and that the mains socket is switched on.

### **WARNING: risk of hearing impairment**



Set a low volume on the playback device before connecting the headphones to the sound source.

To prevent hearing damage, avoid excessive volume, particularly over extended periods or frequent use. Excessive volume can result in permanent hearing impairment.

## Warning about batteries

This product contains one or more batteries.

- Use batteries correctly to prevent any injury or fire caused by a leak, overheating, explosion, erosion or other damage.
- Keep new and used batteries out of the reach of children or any vulnerable person. Stop using the device if the battery compartment does not close properly.
- If the liquid from an alkaline battery comes into contact with the skin and/or eyes, rinse immediately with fresh water and consult a physician.
- If an alkaline battery leaks, wipe up the liquid with a cloth and replace the battery with a new one.
- Do not swallow batteries. If swallowed, a battery can cause severe internal burns in 2 hours and can cause death. If batteries are swallowed, contact a poison centre immediately and consult a physician.
- Use AA Ni-MH, alkaline or lithium batteries.
- Do not charge these batteries. Charging non-rechargeable batteries causes gas and/or heat emissions that can cause explosions and/or fires.
- Do not use different types of batteries or a mixture of new and old batteries.
- Insert the batteries according to the correct polarity (+ and -).
- Do not put the same battery poles in contact with each other.
- Remove dead batteries quickly. There is a risk of the battery exploding if it is not replaced correctly or if the appliance is unused for a period of time.
- Replace the battery with an identical or equivalent model.
- The batteries (or battery pack) must not be exposed to excessive heat, such as sunlight, fire, etc.
- Do not heat batteries or dispose of them in fire or water.
- Do not use metal pliers or metal objects such as the point of a pen or tweezers to remove batteries. Avoid deforming, crushing or piercing batteries.
- Do not disassemble the batteries.
- Cover the ends of the batteries with tape to prevent explosions and combustion when these are scrapped.
- Scrap batteries and an environmentally friendly way.
- Do not dispose of batteries in ordinary household waste.
- Be sure to comply with the local regulations in force when scrapping batteries.

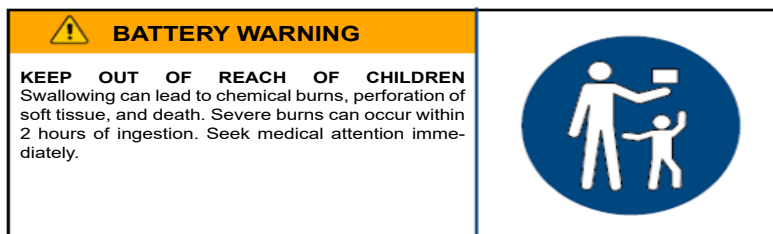

## Appliance technical specifications

Type	Specifications	Type	Specifications
Soundbar	8W x 4	Subwoofer	50W x 1
Peak power	60W/Subwoofer, 40W/ Soundbar	Wireless frequency	2,402 - 2,480 MHz
RMS power	50W/Subwoofer, 40W/ Soundbar	Bluetooth version	5.0
Power consumption	0.09W	ERIP	-1.86dBm
Power output	Subwoofer Output	Distortion	< 1 %
Power supply	CC 21 V, 1.9 A	Speaker frequency	60 Hz - 20 kHz
Speaker impedance	4Ω/subwoofer, 4Ω/full speaker system	Input	Bluetooth, TV, Optical, USB, AUX IN
S/B ratio	≥80 dB	Speaker	6.5" x 1, 2.25" x 4, 4 Ohm speakers
Bluetooth pairing name	SB552BTS	Transmission range	10 m
Soundbar Dimensions	720 x 109 x 72 mm	Subwoofer Dimensions	120 x 250 x 470 mm

## Technical specifications of the adapter

- FIT-POWER
- Adapter: TP04-210190E;
- AC 100-240V 50/60Hz
- 21V 1.9A, 39.9 W
- Average efficiency in active mode: \_\_88.06\_%
- Low-load efficiency (10%): \_82.62\_%
- No-load power consumption: \_0.09\_\_\_W

**In an environment with electrostatic discharge, the device may turn off. (When tested, equipment did not function correctly.) The user should therefore restart the appliance by switching it on, selecting the suitable mode and set the time again.**

## **Care for the environment**



Your product has been designed and manufactured using high-quality materials and components that can be recycled and reused. Attention should be drawn to the environmental aspects of battery disposal.



When the crossed-out wheeled bin symbol appears on a product, it means that the product is covered by European Directive 2002/96/EC. Please find out about the local sorted collection system for electrical and electronic products. Please act according to local rules and do not dispose of your old products in your household waste. By ensuring this product is disposed of correctly, you are also helping to prevent potentially negative consequences for the environment and human health.

## **Additional information**

- When the appliance does not transmit audio output for a certain amount of time, it will automatically go into standby mode to save energy. It can be switched ON by using the POWER selector.
- If an incoming call is received and answered while the SB552BTS system is connected to your mobile phone during music playback, the music will pause and resume after the call ends. Depending on the mobile phone, playback may sometimes stay paused after the end of the call.
- The word Bluetooth®, the brand and logo are registered trademarks owned by Bluetooth SIG, Inc., and any use of such marks by Bigben Interactive is under licence. All other brands and trade names are the property of their respective owners.
- THOMSON is a trademark of Talisman Brands, Inc. used under licence by Bigben Interactive.
- This product is manufactured and sold under the responsibility of Bigben Interactive.
- THOMSON and the THOMSON logo are trademarks operated under licence by Bigben Interactive – for more information: [www.thomson-brand.com](http://www.thomson-brand.com).
- All other products, services, corporate names, trademarks, trade names, and logos referenced herein are the property of their respective owners.

## **Declaration of conformity**

- Bigben Interactive hereby declares that the SB552BTS electrical radio equipment is compliant with Directive 2014/53/EU. The full text of the EU declaration of conformity is available at the following internet address: <https://www.bigben-interactive.co.uk/support/>

## Warranty

This product is guaranteed by Bigben for a period of 2 years from the date of purchase, except in countries of the European Economic Area, which offer a longer warranty period. We recommend that you keep your receipt for any claims. The warranty covers breakdowns due to defective material, a missing element or manufacturing defect. In this case, contact our technical support. For any problem with a defective product, contact your point of purchase with your receipt. The warranty does not cover problems of improper use.

## Support

[www.bigben-interactive.co.uk/support](http://www.bigben-interactive.co.uk/support)  
[support@bigben.fr](mailto:support@bigben.fr)

Made in China

Manufactured by BIGBEN INTERACTIVE SA

396, Rue de la Voyette

CRT2 – FRETIN

CS 90414

59814 LESQUIN Cedex - France

[www.bigben.eu](http://www.bigben.eu)



### **Fabricant : Bigben Interactive FRANCE**

396, Rue de la Voyette, C.R.T. 2, Fretin,  
CS90414 - 59814 Lesquin Cedex, France

### **Vertrieben von Bigben Interactive DEUTSCHLAND GmbH**

Walter Gropius Str. 28, 50126 Bergheim, Deutschland  
**Distribué par Bigben Interactive Belgium s.a./n.v.**

Boulevard d'Angleterre 2 / Bte 4  
1420 Braine l'Alleud

### **Gedistribueerd door Bigben Interactive NEDERLAND b.v.**

's-Gravelandseweg 80, 1217 EW Hilversum, Nederland  
**Distribuido por Lineas Omenex Metronic S.L.**

Pot. Ind. Can Salvatella – Avda. Arraona 54-56  
08210 Barberà del Vallès (BCN) - España

### **Distribuito da Metronic Italia s.r.l**

via Marconi 31, 20071 Vermezzo con Zelo (MI), Italia

**FABRIQUÉ EN CHINE / MADE IN CHINA**

### **HOTLINE**

**FRANCE**, du lundi au vendredi (sauf jours fériés) :  
9h00-18h00 ou [support.thomson@bigben.fr](mailto:support.thomson@bigben.fr)

 **N°Cristal** 09 69 39 79 59

APPEL NON SURTAXE

### **DEUTSCHLAND**, Montag bis Freitag von

09:00 bis 18:00 Uhr (außer an Feiertagen)

Tel.: 02271-9047997

Mail: [support@bigben-interactive.de](mailto:support@bigben-interactive.de)

**BELGIQUE**, [customerservice@bigben-interactive.be](mailto:customerservice@bigben-interactive.be)

**NEDERLAND**, [customerservice@bigben-interactive.nl](mailto:customerservice@bigben-interactive.nl)

**ESPAÑA**, [soporte@metronic.com](mailto:soporte@metronic.com)

Tel.: 93 713 26 25

**ITALIA**, [tecnico@metronic.com](mailto:tecnico@metronic.com)

Tel. : 02 94 94 36 91

[www.bigben.eu](http://www.bigben.eu)

# **THOMSON**

**ES**

SB552BTS

## **Barra de sonido con cajón de bajos con cable**



### **MANUAL DE INSTRUCCIONES**

LEA ATENTAMENTE ESTE MANUAL DE INSTRUCCIONES ANTES DE UTILIZAR ESTE ESTE APARATO Y CONSÉRVELO PARA FUTURAS CONSULTAS.

Puesta en funcionamiento	24	Resolución de problemas	29
Advertencias e instrucciones de seguridad	24	Advertencia relativa a las pilas	30
Contenido de la caja	26	Especificaciones técnicas del dispositivo	31
Descripción de las piezas	26	Características técnicas del adaptador	31
Descubra su mando a distancia	27	Protección del medio ambiente	32
Conexión TV	28	Información complementaria	32
Función Bluetooth	29	Declaración de conformidad	32
Función USB	29		

## **Puesta en funcionamiento**

- Saque el aparato de la caja.
- Retire del producto todo el material de embalaje.
- Ponga todo este material en la caja o deséchelo de manera segura, respetando las instrucciones de clasificación de residuos que se indican sobre la caja del aparato.

## **Advertencias e instrucciones de seguridad**

Antes de usar el aparato, debe leer y comprender la totalidad de las instrucciones. No puede aplicarse la garantía en caso de daños que resulten del incumplimiento de las instrucciones.



1. Nunca retire la carcasa del aparato.
2. Nunca instale este aparato sobre otro equipo eléctrico.
3. Proteja el cable de alimentación con el fin de evitar pisarlo o bloquearlo, en particular, al nivel de los enchufes, las tomas de corriente y el punto de salida del aparato. Compruebe que la tensión de alimentación se corresponda con la que se indica en la placa situada en la parte trasera del aparato. Al desenchufar el aparato de la toma de corriente, siempre tire de la clavija. Nunca tire del cable. Antes de enchufar a la toma de corriente, asegúrese de haber efectuado previamente todas las otras conexiones.
4. Use únicamente los equipos o accesorios recomendados por el fabricante.
5. Siempre confíe las reparaciones a técnicos cualificados. Se necesita efectuar una reparación cuando el aparato se ha averiado de cualquier forma, especialmente:
  - si el cable de alimentación está dañado;
  - en caso de haber derramado líquido o introducido objetos en el aparato;
  - en caso de exposición del aparato a la lluvia o a la humedad;
  - si el aparato no funciona de manera normal;
  - o si el aparato se ha caído o sufrido un golpe.
6. La placa de características se encuentra en la parte inferior del aparato.
7. Nunca obstruya los agujeros de ventilación.
8. Asegúrese de contar con el espacio suficiente para garantizar la ventilación. Ponga el producto sobre una superficie estable.
9. Este aparato debe utilizarse en un entorno templado, alejado de la luz directa del sol, llamas desnudas o fuentes de calor, aparatos de calefacción, cocinas o cualquier otro aparato (incluso amplificadores) que produzcan calor. No instale cerca de fuentes de calor.
10. Las baterías (bloque de la batería o pilas instaladas) no se deben exponer a un calor







- excesivo, por ejemplo, los rayos del sol, un incendio, etc.
11. Desenchufe siempre el aparato antes de limpiarlo. No lubrique ninguna pieza de este aparato. Límpielo con un paño suave. No use productos abrasivos ni limpiadores agresivos.
  12. Para poder desenchufar este aparato de la toma de corriente si fuera necesario, asegúrese siempre de poder acceder fácilmente al cable de alimentación, el enchufe o el adaptador.
  13. No use este aparato cerca de un punto de suministro de agua. No debe entrar en contacto con gotas ni salpicaduras. No use este aparato en un ambiente húmedo o mojado.
  14. Desenchufe el aparato en caso de tormenta o si no lo va a usar durante un período prolongado.
  15. Este aparato puede ser usado por niños a partir de 8 años, así como por personas con capacidades físicas, sensoriales o mentales reducidas o con falta de experiencia y conocimientos si se les vigila o se les han proporcionado instrucciones acerca del uso seguro del aparato y entienden los riesgos a los que se exponen. Los niños no deben jugar con el aparato ni el cable (riesgo de estrangulamiento). La limpieza y el mantenimiento no pueden dejarse en manos de niños sin vigilancia.
  16. Este aparato debe alimentarse únicamente con una muy baja tensión de seguridad que corresponde al marcado que figura sobre él.
  17. La batería se debe extraer del aparato antes de eliminarlo. El aparato se debe desconectar de la corriente cuando se vaya a extraer la batería.
  18. Durante su funcionamiento, el aparato debe estar colocado a una distancia mínima de 20 cm del cuerpo.
  19. Este aparato está destinado exclusivamente a una utilización doméstica; no lo uses al aire libre.



El símbolo del rayo dentro de un triángulo equilátero advierte a los usuarios sobre la presencia de tensiones peligrosas no aisladas en el interior del aparato que son bastante potentes como para constituir un riesgo de electrocución.



El signo de exclamación dentro de un triángulo indica la presencia de instrucciones importantes relativas al funcionamiento y mantenimiento (reparación) en la documentación del aparato.

Material de Clase II	
Corriente continua	
Corriente alterna	
Solo para uso en interiores	

### Contenido de la caja

- Barra de sonido
- Cajón de bajos con cable independiente
- Mando a distancia
- Manual de instrucciones
- Cable 3,5 mm a 3,5 mm
- Cable óptico
- Adaptador de red

### Descripción de las piezas

#### Parte posterior del cajón de bajos

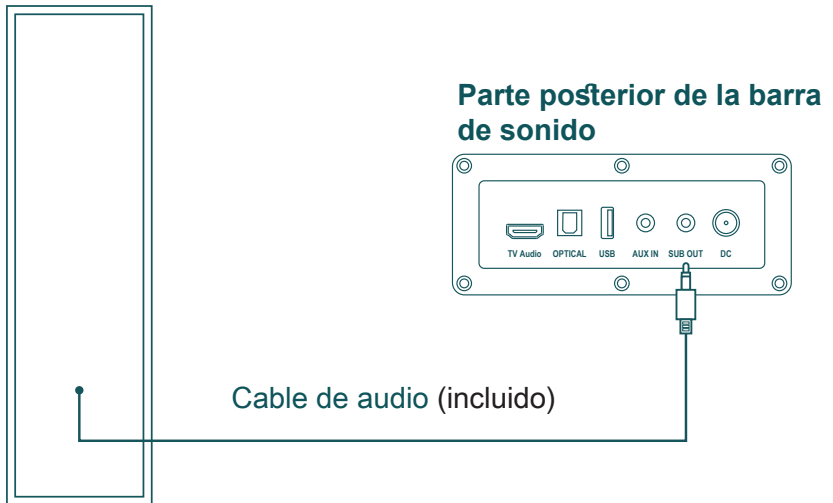

Óptica	Digital Audio In (óptica) - Se conecta a la salida digital (óptica) de un aparato externo.
TV Audio	Entrada TV: Se conecta a la toma digital TV del televisor o de otro aparato (consola, cajón.)
AUX	AUX (3,5 mm): Se conecta a la salida analógica de un aparato externo.
USB	USB: Conecta un dispositivo USB para reproducir archivos de audio directamente a través de la barra de sonido.
DC	Entrada de corriente (entrada de alimentación eléctrica): Se conecta al adaptador de red

## Lado derecho de la barra de sonido

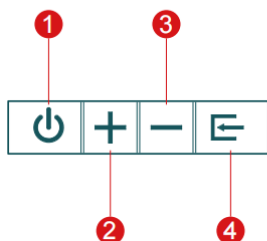

- 1 Pulse para encender/cambiar la fuente de audio; mantenga pulsado para apagarlo.
- 2 Pulse para pasar a la siguiente; mantenga pulsado para subir el volumen.
- 3 Pulse para volver a la pista anterior; mantenga pulsado para bajar el volumen.
- 4 Seleccione el modo de entrada de audio (Bluetooth -> Óptica -> TV Audio -> AUX -> USB); mantenga pulsado para devolver los agudos y los bajos a los ajustes de fábrica.

## Descubra su mando a distancia

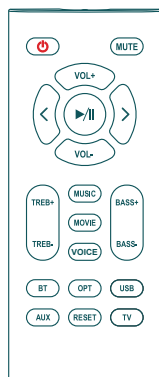

	Botón de encendido		Silencio/Sonido
	Subir el volumen		Bajar el volumen
	Pista anterior		Pista siguiente
	Reproducción/Pausa		Aumentar o reducir los agudos
	Aumentar o reducir los bajos		Modo música
	Modo película		Modo de voz
	Modo Bluetooth		Modo óptico
	Modo USB		Modo auxiliar
	Restablecer los ajustes de fábrica		Modo TV

## Conexión TV

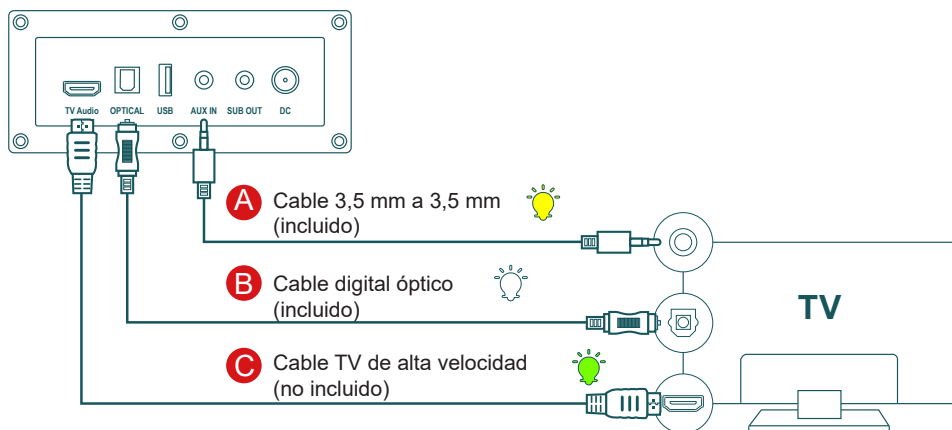

### Método A. Conexión con ayuda de un cable 3,5 mm a 3,5 mm

1. Conecta la salida 3,5 mm de la fuente de audio (TV, reproductor.) a la entrada 3,5 mm de la barra de sonido.
2. Seleccione el LED amarillo pulsando el botón AUX del mando a distancia.

### Método B. Conexión con un cable óptico

1. Conecta la entrada óptica de la barra de sonido a una fuente de audio (TV, reproductor) con ayuda de un cable óptico.
2. Pulse el botón «OPTICAL» del mando a distancia y el LED se volverá de color BLANCO.
3. Ajuste la salida de audio del televisor en «PCM». (Más información en la página PCM)

Si el audio del televisor no se escucha, pulse el botón «OPTICAL» del mando a distancia o en la parte superior de la barra de sonido para pasar al modo ÓPTICO. El LED se volverá de color blanco y se escuchará el audio del televisor.

### Método C. Conexión con un cable TV

1. Conecte el puerto TV de la barra de sonido al puerto de salida TV del televisor con un cable TV de alta velocidad.
2. Seleccione el LED verde pulsando el botón AUX del mando a distancia.
3. Ajuste la salida de audio del televisor en «PCM». (Más información en la página PCM).

### Ajuste del «PCM» en el televisor

Si el televisor o la barra de sonido no emiten audio aunque todos los cables estén correctamente conectados y el color del LED sea correcto (conexión óptica o TV), ajuste los parámetros del TV del modo siguiente:

1. Pulse Menú en el mando a distancia del televisor.
2. Seleccione «Ajustes de audio».
3. Seleccione «Audio avanzado»; algunos televisores no disponen de menú «Audio avanzado» y pueden mostrar otros ajustes de audio diferentes.
4. Seleccione «Modo de salida de audio» o «Modo de salida de audio digital».
5. Seleccione «PCM» como modo de salida de audio.

6. Pulse «OK» para guardar los ajustes

Los ajustes de salida de audio digital pueden diferir según las marcas de televisores; consulte el manual de instrucciones de su televisor.

### **Función Bluetooth**

1. Enciende la barra de sonido y selecciona el modo Bluetooth con el botón situado en el lateral de la barra o del mando a distancia. El indicador se enciende en azul.
2. Utilice la función de configuración de su aparato de origen (móvil, tableta, etc.) y busque los dispositivos Bluetooth cercanos: Encontrará «SB552BTS» en la lista.
3. Empareje su dispositivo con «SB552BTS».
4. Encienda las pistas de audio en su dispositivo y ajuste el volumen como desee.
5. Para desconectar el Bluetooth, realice dos toques rápidos.

**Observación:** la distancia de conexión máxima es de 10 metros aproximadamente. Coloque el altavoz Bluetooth lo más cerca posible del dispositivo para evitar que se interrumpa la conexión.

### **Función USB**

1. Inserta una unidad USB en la parte posterior de la barra de sonido.
2. Pulsa el botón USB del mando a distancia o el botón Fuente (Source) de la barra de sonido. El LED se pondrá de color rosa y se reproducirá el contenido de la unidad USB.

### **Resolución de problemas**

Problema	Solución
No se escucha audio	Compruebe que el indicador de alimentación está correctamente ENCENDIDO.
	Intente aumentar el volumen con el ajuste central o con el mando a distancia.
	Asegúrese de que los cables de audio están correctamente conectados y de que la entrada está bien ajustada en los altavoces.
	Compruebe que haya una señal de salida desde la fuente de audio.
Imposible conectarse a través de Bluetooth	Asegúrese de que el altavoz esté ajustado a la entrada de Bluetooth; en otro modo de entrada de audio, el Bluetooth no se puede emparejar o conectar.
	Desconecte cualquier aparato Bluetooth manteniendo pulsado el botón del volumen en modo Bluetooth, vuelva a intentarlo después.

La barra de sonido SB552BTS no se enciende.	La distancia eficaz de transmisión Bluetooth es de 10 metros, recuerde utilizarlo correctamente sin superar esta distancia.
	Pruebe otro aparato Bluetooth para conectar.
	Compruebe que el aparato está correctamente conectado a la corriente, y que el interruptor de la toma de corriente esté encendido.

### **ADVERTENCIA: Riesgo de daños auditivos**





Seleccione un nivel bajo de volumen en el reproductor antes de conectar los auriculares a la fuente de sonido.

Para evitar posibles daños auditivos, no ponga en funcionamiento el dispositivo a un nivel sonoro elevado durante un tiempo prolongado. Un nivel de volumen muy alto puede provocar daños auditivos permanentes.

### **Advertencia relativa a las pilas**

Este producto contiene una o varias pilas.

- Utilice las pilas correctamente para evitar cualquier herida o incendio provocado por una fuga, un sobrecalentamiento, una explosión, una erosión o cualquier otro daño.
- Guarde y mantenga las pilas nuevas y usadas alejadas del alcance de los niños y de cualquier otra personas vulnerable. Si el compartimento de pilas no se cierra correctamente, deje de utilizar el producto.
- Si el líquido de una pila alcalina entra en contacto con la piel o los ojos, aclárelos inmediatamente con agua limpia y consulte con un médico.
- Si se produce una fuga del líquido de la pila alcalina, limpie el líquido con un paño y sustituya la pila por una nueva.
- No ingiera las pilas. Si se ingiere una pila, esta puede provocar graves quemaduras internas en solo 2 horas y causar la muerte. Si se ingiere una pila, contacte inmediatamente con un centro de información toxicológica y consulte con un médico.
- Utilice pilas AA Ni-MH, alcalinas o de litio.
- No cargue este tipo de pilas. La carga de las pilas no recargables puede generar gases o calor que podrían provocar explosiones o incendios.
- No utilice distintos tipos de pilas o pilas nuevas y antiguas al mismo tiempo.
- Introduzca las pilas respetando la polaridad correcta (+ y -).
- No ponga en contacto los mismos polos de las pilas.
- Retire rápidamente las pilas gastadas. La pila podría explotar si no se sustituye correctamente o si el aparato deja de utilizarse durante un cierto tiempo.
- Sustituya la pila por un modelo idéntico o equivalente.
- Las pilas (o bloques de pilas o baterías) no deben exponerse a un calor excesivo, provocado, por ejemplo, por la luz del sol, un fuego, etc.
- No caliente las pilas y no las tire al fuego o al agua.
- No retire las pilas con pinzas metálicas y no utilice objetos metálicos como la punta de un bolígrafo, por ejemplo. Evite deformar, aplastar y perforar las pilas.
- No desmonte las pilas.
- Cubra los extremos de las pilas con cinta para evitar explosiones y una combustión cuando vaya a desecharlas.
- Respete el medio ambiente a la hora de desecharlas pilas
- No deseche las pilas con los residuos domésticos ordinarios.
- Cuando deseche las pilas, respete la reglamentación local vigente.

 <b>ADVERTENCIA DE BATERÍA</b>	
<p><b>MANTENER ALEJADA DE LOS NIÑOS</b>  La ingestión puede provocar quemaduras químicas, la perforación de tejidos blandos y la muerte. Puede provocar quemaduras graves dentro de las 2 horas posteriores a la ingestión. Busque atención médica inmediatamente.</p>	

### Especificaciones técnicas del dispositivo

Tipo	Especificaciones	Tipo	Especificaciones
Barra de sonido	8 W x 4	Cajón de bajos	50W x 1
Potencia pico	60 W/Cajón de bajos, 40 W/Barra de sonido	Frecuencia sin cable	2 402 - 2 480 MHz
Potencia RMS	50 W/Cajón de bajos, 40 W/Barra de sonido	Versión del Bluetooth	5,0
Consumo de energía	0,09 W	ERIP	-1.86dBm
Salida	Salida de caja de bajos	Distorsión	< 1%
Potencia de alimentación	CC 21 V, 1,9 A	Frecuencia del altavoz	60 Hz - 20K Hz
Impedancia de los altavoces	4 Ω/cajón de bajos, 4 Ω/sistema de altavoces completo	Entrada	Bluetooth, TV, Óptica, USB, AUX in
Relación S/R	≥80dB	Altavoz	altavoces 6,5" x 1, 2,25" x 4, 4 Ohmios
Nombre de emparejamiento del Bluetooth	SB552BTS	Distancia de transmisión	10 m
Dimensiones de la barra de sonido	720 x 109 x 72 mm	Dimensiones del cajón de bajos	120 x 250 x 470 mm

### Características técnicas del adaptador

- FIT-POWER
- Adaptador: TP04-210190E;
- CA 100-240 V 50/60 Hz
- 21 V 1,9 A, 39,9 W
- Rendimiento medio en modo activo: \_\_88,06\_\_%
- Rendimiento con carga baja (10 %): \_\_82,62\_\_%
- Consumo eléctrico sin carga: \_\_0,09\_\_W

**En un ambiente con descargas electrostáticas, el aparato podría apagarse. (El equipo**

sometido a prueba no funcionaba correctamente). En ese momento, el usuario debe recargar la batería y reiniciar el dispositivo encendiéndolo para seleccionar el modo adecuado y ajustar la hora nuevamente.

### **Protección del medio ambiente**



El producto ha sido diseñado y fabricado con materiales y componentes de alta calidad que pueden reciclarse y reutilizarse.

Se deben señalar los aspectos medioambientales de la eliminación de las baterías.



Cuando el símbolo de un contenedor de basura con ruedas tachado se encuentra en un producto, indica que éste está regulado por la directiva europea 2002/96/CE. Consulte a las autoridades pertinentes para informarse acerca del sistema local de recogida selectiva de basuras para productos eléctricos y electrónicos. Proceda según la normativa local y no deseche sus productos antiguos con los residuos domésticos. Al realizar la eliminación de este producto, también ayuda a evitar las consecuencias potencialmente negativas para el medio ambiente y la salud humana.

### **Información complementaria**

- Con el fin de ahorrar energía, cuando el aparato permanece inactivo durante cierto tiempo, se apagará y entrará en modo de espera automáticamente. Se puede volver a encender mediante el botón de alimentación
- Si hubiera una llamada entrante mientras el sistema SB552BTS está conectado a su teléfono móvil para reproducir música, la reproducción se pausará inmediatamente cuando responda a la llamada y se reanudará una vez finalizada la misma (a veces, quedará pausado después de finalizar la llamada. Esto dependerá de su teléfono).
- La palabra Bluetooth®, la marca y el logotipo son marcas registradas propiedad de Bluetooth SIG, Inc. y todo uso de estas marcas por parte de Bigben Interactive se hace en virtud de una licencia. Las demás marcas y los nombres comerciales pertenecen a sus propietarios respectivos.
- THOMSON es una marca de Talisman Brands, Inc. utilizada bajo licencia por Bigben Interactive.
- Este producto ha sido fabricado y vendido bajo la responsabilidad de Bigben Interactive.
- THOMSON y el logotipo THOMSON son marcas comerciales utilizadas bajo licencia por Bigben Interactive – para obtener más información, consulte: [www.thomson-brand.com](http://www.thomson-brand.com).
- Todos los demás productos, servicios, denominaciones sociales, marcas, nombres comerciales, nombres de productos y logotipos a los que se hace referencia en este documento son propiedad de sus respectivos dueños.

### **Declaración de conformidad**

- Mediante la presente, Bigben Interactive declara que el equipo radioeléctrico del tipo SB552BTS cumple la directiva 2014/53/UE. El texto íntegro de la Declaración de conformidad UE puede consultarse en la siguiente dirección de Internet: <https://www.bigbeninteractive.es/asistencia-tecnica/>

### **Garantía**



Bigben garantiza este producto durante 2 años a partir de la fecha de compra, excepto en los países del Espacio Económico Europeo que ofrezcan una garantía más extensa. Le recomendamos conservar su resguardo de la compra en caso de cualquier reclamación. La garantía cubre las averías que se deban a defectos del material, elementos faltantes o un vicio de fabricación. En ese caso, contacte con nuestro servicio de soporte técnico. Si ocurriera cualquier problema relacionado con un defecto del producto, diríjase con el resguardo a un punto de compra. La garantía no cubre problemas relacionados con un uso incorrecto del producto.

#### Servicio de asistencia

Para cualquier información, puede contactar con el servicio de atención al cliente. Para esto, le recomendamos que se asegure previamente de disponer de un máximo de información acerca del problema y el producto.

Dirección electrónica: [soporte@metronic.com](mailto:soporte@metronic.com) / Tel.: 93 713 26 25

Distribuido por Lineas Omenex Metronic S.L.

Pol. Ind. Can Salvatella – Avda. Arraona 54-56

08210 Barberà del Vallès (BCN) - España

Fabricado en China

Fabricado por BIGBEN INTERACTIVE SA

396, Rue de la Voyette

CRT2 – FRETIN

CS 90414

59814 LESQUIN Cedex - Francia

[www.bigben.eu](http://www.bigben.eu)



#### Fabricant : Bigben Interactive FRANCE

396, Rue de la Voyette, C.R.T. 2, Fretin,

CS90414 - 59814 Lesquin Cedex, France

#### Vertrieben von Bigben Interactive DEUTSCHLAND GmbH

Walter Gropius Str. 28, 50126 Bergheim, Deutschland

#### Distribué par Bigben Interactive Belgium s.a./n.v.

Boulevard d'Angleterre 2 / Bte 4

1420 Braine l'Alleud

#### Gedistribueerd door Bigben Interactive NEDERLAND b.v.

's-Gravelandseweg 80, 1217 EW Hilversum, Nederland

#### Distribuido por Lineas Omenex Metronic S.L.

Pol. Ind. Can Salvatella – Avda. Arraona 54-56

08210 Barberà del Vallès (BCN) - España

#### Distribuito da Metronic Italia s.r.l

via Marconi 31, 20071 Vermezzo con Zelo (MI), Italia

**FABRIQUÉ EN CHINE / MADE IN CHINA**

#### HOTLINE

FRANCE, du lundi au vendredi (sauf jours fériés) :

9h00-18h00 ou [support.thomson@bigben.fr](mailto:support.thomson@bigben.fr)

 **N°Cristal 09 69 39 79 59**

APPEL NON SURTAXE

DEUTSCHLAND, Montag bis Freitag von

09:00 bis 18:00 Uhr (außer an Feiertagen)

Tel.: 02271-9047997

Mail: [support@bigben-interactive.de](mailto:support@bigben-interactive.de)

BELGIQUE, [customerservice@bigben-interactive.be](mailto:customerservice@bigben-interactive.be)

NEDERLAND, [customerservice@bigben-interactive.nl](mailto:customerservice@bigben-interactive.nl)

ESPAÑA, [soporte@metronic.com](mailto:soporte@metronic.com)

Tel.: 93 713 26 25

ITALIA, [tecnico@metronic.com](mailto:tecnico@metronic.com)

Tel.: 02 94 94 36 91

[www.bigben.eu](http://www.bigben.eu)

# ***THOMSON***

**IT**

SB552BTS

**Soundbar con subwoofer cablato**



## **ISTRUZIONI PER L'USO**

LEGGERE IL PRESENTE MANUALE CON ATTENZIONE PRIMA DI METTERE IN FUNZIONE IL DISPOSITIVO E CONSERVARLO PER UNA CONSULTAZIONE FUTURA.

Avvio	35	Risoluzione dei problemi	40
Avvertenze e istruzioni di sicurezza	35	Avvertenza relativa alle batterie	41
Contenuto della confezione	37	Specifiche tecniche dell'apparecchio	42
Descrizione dei componenti	37	Specifiche tecniche dell'adattatore	42
Imparare a conoscere il telecomando	38	Tutela dell'ambiente	43
Collegamento al televisore	39	Informazioni complementari	43
Funzionamento del Bluetooth	40	Dichiarazione di conformità	43
Funzionamento USB	40		

## **Avvio**

- Togliere l'apparecchio dalla scatola.
- Rimuovere tutti i materiali di imballaggio del prodotto.
- Riporre i materiali di imballaggio nella scatola o smaltirli in modo sicuro, rispettando le istruzioni per lo smaltimento dei rifiuti riportate sulla confezione dell'apparecchio.

## **Avvertenze e istruzioni di sicurezza**

È necessario avere letto e compreso tutte le istruzioni prima di utilizzare l'apparecchio. In caso di danni dovuti al mancato rispetto delle istruzioni, la garanzia non sarà applicabile.



1. Non rimuovere mai il rivestimento dell'apparecchio.
2. Non collocare mai l'apparecchio sopra un altro dispositivo elettrico.
3. Proteggere il cavo di alimentazione per evitare che venga calpestato o si impigli, specialmente in prossimità delle spine, delle prese di corrente o del punto di uscita dell'apparecchio. Verificare che la tensione di alimentazione corrisponda alla tensione indicata sulla targhetta posta dietro all'apparecchio. Quando si stacca dalla presa di corrente, rimuovere sempre la spina dalla presa. Non tirare mai il cavo. Prima di collegarlo alla presa di corrente, assicurarsi di aver effettuato tutti gli altri collegamenti.
4. Utilizzare esclusivamente parti/accessori raccomandati dal produttore.
5. Affidare tutti gli interventi di manutenzione a personale qualificato. L'assistenza è necessaria quando l'apparecchio viene danneggiato in qualsiasi modo, come ad esempio:
  - se il cavo di alimentazione è danneggiato;
  - se è stato versato del liquido o sono stati inseriti degli oggetti all'interno dell'apparecchio;
  - in caso di esposizione dell'apparecchio alla pioggia o all'umidità;
  - se l'apparecchio non funziona normalmente;
  - se l'apparecchio è caduto o ha subito un urto.
6. La targhetta segnaletica si trova sulla parte inferiore dell'apparecchio.
7. Non bloccare mai le aperture di ventilazione.
8. Assicurarsi di avere spazio sufficiente per garantire la ventilazione. Posizionare il prodotto su una superficie stabile.
9. L'apparecchio deve essere utilizzato in ambienti temperati, al riparo dalla luce diretta del sole, dalle fiamme libere o da fonti di calore, dagli apparecchi di riscaldamento, dai fornelli o da qualsiasi altro dispositivo (compresi gli amplificatori) che generi calore. Non deve essere installato in prossimità di fonti di calore.





10. Le batterie (pacco batterie o pile installate) non devono essere esposte a calore eccessivo, come luce del sole, fuoco, ecc.
11. Scollegare sempre l'apparecchio prima di pulirlo. Non lubrificare alcuna parte dell'apparecchio. Pulirlo con un panno morbido. Non utilizzare prodotti abrasivi né detergenti aggressivi.
12. Assicurarsi di poter sempre accedere facilmente al cavo di alimentazione, alla spina o all'adattatore, per poter scollegare l'apparecchio dalla presa di corrente, se necessario.
13. Non utilizzare l'apparecchio in prossimità dell'acqua. Evitare che entri in contatto con gocce o schizzi d'acqua. Non utilizzare l'apparecchio in un ambiente umido o bagnato.
14. Scollegare l'apparecchio in caso di temporale o in caso di inutilizzo per un periodo prolungato.
15. L'apparecchio può essere utilizzato dai bambini di età pari o superiore a 8 anni, nonché da persone con ridotte capacità fisiche, sensoriali o mentali o senza esperienza e conoscenze, a condizione che siano sorvegliati o abbiano ricevuto le istruzioni relative all'utilizzo dell'apparecchio in tutta sicurezza e ne comprendano i potenziali rischi. I bambini non devono giocare con l'apparecchio né con il cavo (rischio di strangolamento). La pulizia e la manutenzione non devono essere eseguite da bambini senza sorveglianza.
16. L'apparecchio deve essere alimentato solamente a bassissima tensione di sicurezza, corrispondente alla marcatura sull'apparecchio.
17. La batteria deve essere rimossa dall'apparecchio prima dello smaltimento. L'apparecchio deve essere scollegato dall'alimentazione quando si rimuove la batteria.
18. Quando è in funzione, il prodotto deve trovarsi a una distanza minima di 20 cm dal corpo umano.
19. L'apparecchio è destinato a un uso domestico; non utilizzarlo all'aperto.



Il simbolo del fulmine all'interno di un triangolo equilatero avverte gli utilizzatori della presenza, all'interno dell'apparecchio, di tensioni elettriche pericolose non isolate e sufficientemente potenti da costituire un rischio di folgorazione.



Il punto esclamativo all'interno di un triangolo indica la presenza di istruzioni importanti relative al funzionamento e alla manutenzione (riparazione) nella documentazione che accompagna l'apparecchio.

Materiale di Classe II	
Corrente continua	
Corrente alternata	
Solamente per uso interno	

### Contenuto della confezione

- Soundbar
- Subwoofer cablato separato
- Telecomando
- Manuale utente
- Cavo da 3,5 mm a 3,5 mm
- Cavo ottico
- Adattatore di rete

### Descrizione dei componenti

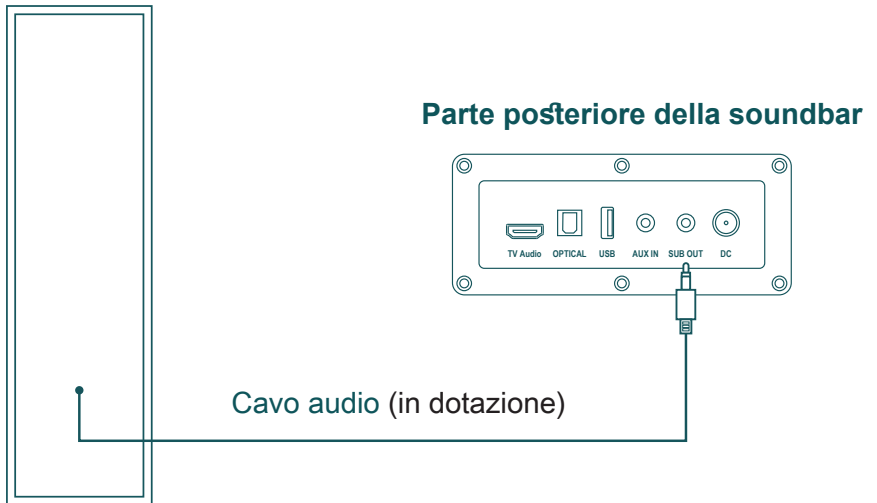

Ottico	Ingresso audio digitale (ottico) - Si collega all'uscita digitale (ottica) di un dispositivo esterno.
TV Audio	Ingresso TV - Si collega alla presa TV digitale del televisore o di un altro dispositivo (console, box, ecc.).
AUX	AUX (3,5 mm) - Si collega all'uscita analogica di un dispositivo esterno.
USB	USB - Collegare una chiavetta USB per riprodurre i file audio direttamente attraverso la soundbar.
DC	Ingresso di rete (ingresso alimentazione) - Si collega all'adattatore di rete

## Lato destro della soundbar

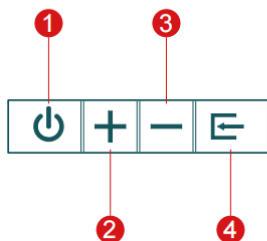

- 1 Premere per attivare/disattivare la sorgente audio; tenere premuto per spegnere.
- 2 Premere per passare alla traccia successiva; tenere premuto per aumentare il volume.
- 3 Premere per tornare alla traccia precedente; tenere premuto per abbassare il volume.
- 4 Selezionare la modalità di ingresso audio (Bluetooth -> Ottico -> TV Audio -> AUX -> USB); tenere premuto per ripristinare le impostazioni di fabbrica di alti e bassi.

## Imparare a conoscere il telecomando

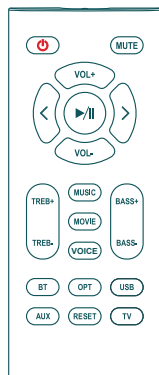

	Pulsante di accensione		Muto/suono
	Aumentare il volume		Abbassare il volume
	Traccia precedente		Traccia successiva
	Riproduzione/Pausa		Aumentare/diminuire gli acuti
	Aumentare/diminuire i bassi		Modalità musica
	Modalità film		Modalità voce
	Modalità Bluetooth		Modalità ottica
	Modalità USB		Modalità ausiliaria
	Ripristino delle impostazioni di fabbrica		Modalità TV

## Collegamento al televisore

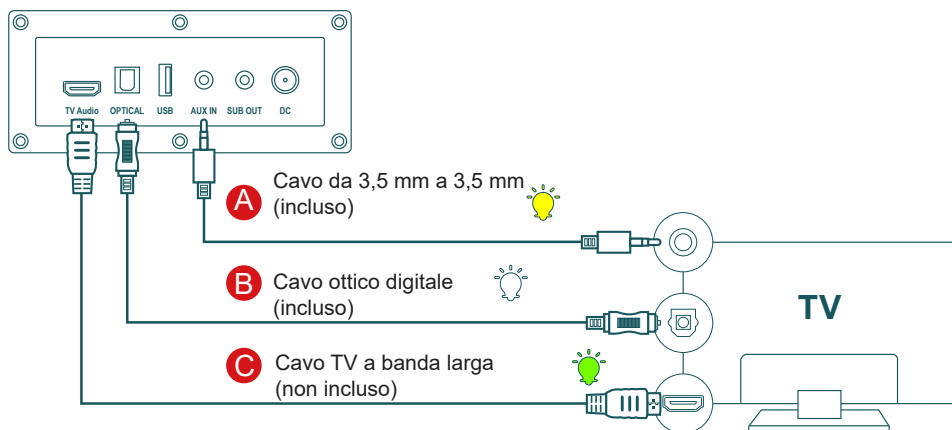

### **Metodo A. Collegamento tramite cavo da 3,5 mm a 3,5 mm**

1. Collegare l'uscita da 3,5 mm della fonte sonora (TV, lettore, ecc.) all'ingresso da 3,5 mm della soundbar.
2. Selezionare il LED giallo premendo il tasto AUX sul telecomando.

### **Metodo B. Collegamento mediante un cavo ottico**

1. Collegare l'ingresso ottico della soundbar a una fonte sonora (TV, lettore, ecc.) mediante un cavo ottico.
2. Premere il pulsante "OPTICAL" sul telecomando e il LED diventerà BIANCO.
3. Impostare l'uscita audio del televisore su "PCM". (Ulteriori informazioni alla pagina PCM)

Se il suono del televisore è impercettibile, premere il pulsante "OPTICAL" sul telecomando o sulla parte superiore della barra audio per passare alla modalità OPTICAL. Il LED diventerà bianco e il suono del televisore verrà trasmesso.

### **Metodo C. Collegamento tramite cavo TV**

1. Collegare la porta TV della barra audio alla porta di uscita TV del televisore utilizzando un cavo TV a banda larga.
2. Selezionare il LED verde premendo il pulsante AUX sul telecomando.
3. Impostare l'uscita audio del televisore su "PCM". (Ulteriori informazioni alla pagina PCM).

### **Impostazione del "PCM" sul televisore**

Se il televisore o la soundbar non emettono alcun suono, anche se tutti i cavi sono collegati correttamente e il colore del LED è corretto (connessione ottica o TV), regolare le impostazioni del televisore come segue:

1. Premere Menu sul telecomando del televisore.
2. Selezionare "Impostazioni audio".
3. Selezionare "Audio avanzato" - Alcuni televisori non dispongono di un menu "Audio avanzato" e potrebbero invece visualizzare impostazioni audio diverse.
4. Selezionare "Modalità di uscita audio" o "Modalità di uscita audio digitale".
5. Selezionare "PCM" come modalità di uscita audio.

## 6. Premere "OK" per salvare le impostazioni

Le impostazioni dell'uscita audio digitale possono variare a seconda della marca del televisore, pertanto si consiglia di consultare le istruzioni per l'uso del televisore.

### **Funzionamento del Bluetooth**

1. Accendere la soundbar e selezionare la modalità Bluetooth utilizzando il pulsante sul lato della soundbar o il telecomando. La spia diventa blu.
2. Utilizzare la funzione di impostazione del dispositivo sorgente (telefono cellulare, tablet, ecc.) e cercare i dispositivi Bluetooth nelle vicinanze: nella lista apparirà "SB552BTS".
3. Associare il dispositivo con "SB552BTS".
4. Riprodurre le tracce audio sull'apparecchio collegato e regolare il volume desiderato.
5. Toccare due volte rapidamente per scollegare il Bluetooth.

**Nota:** la distanza massima di connessione è di circa 10 metri. Posizionare l'altoparlante Bluetooth il più vicino possibile all'apparecchio per evitare di interrompere la connessione.

### **Funzionamento USB**

1. Inserire una chiave USB nella parte posteriore della soundbar.
2. Premere il pulsante USB sul telecomando o il pulsante Sorgente sulla soundbar. Il LED diventa rosa e la sorgente USB viene riprodotta.

### **Risoluzione dei problemi**

Problema	Soluzione
Nessun suono	Verificare che la spia di alimentazione sia ACCESA.
	Cercare di aumentare il volume attraverso la regolazione centrale o il telecomando.
	Assicurarsi che i cavi audio siano collegati correttamente e che l'ingresso sia regolato sugli altoparlanti.
	Verificare che sia presente il segnale di uscita dalla sorgente audio.
Impossibile collegarsi via Bluetooth	Assicurarsi che l'altoparlante sia regolato sull'ingresso Bluetooth; in un'altra modalità di ingresso audio, il Bluetooth non può essere associato o collegato.
	Scollegare tutti gli apparecchi Bluetooth tenendo premuto il tasto del volume in modalità Bluetooth, poi riprovare.
La barra audio SB552BTS non si accende.	La distanza di trasmissione Bluetooth efficace è di 10 metri, quindi accertarsi di utilizzarlo entro questa distanza.
	Provare a collegare un altro apparecchio Bluetooth.
	Verificare che l'apparecchio sia collegato correttamente alla rete e che l'interruttore della presa sia acceso.



## **AVVERTENZA: Rischio di danni all'udito**





Prima di collegare la cuffia all'apparecchio audio, impostare un volume basso.

Evitare un volume troppo alto, specialmente per periodi prolungati o in caso di utilizzo frequente. Un volume elevato può causare danni permanenti all'udito.

## **Avvertenza relativa alle batterie**

Il prodotto contiene una o più batterie.

- Utilizzare correttamente le batterie per evitare lesioni o incendi causati da perdite, surriscaldamento, esplosione, erosione o altri danni.
- Conservare e tenere le batterie nuove e usate fuori dalla portata dei bambini o di altre persone vulnerabili. Se il vano batteria non si chiude correttamente, evitare di usare il prodotto.
- Se il liquido della batteria alcalina entra in contatto con la pelle e/o gli occhi, sciacquarli immediatamente con acqua pulita e consultare un medico.
- Se il liquido della batteria alcalina fuoriesce, asciugarlo con un panno e sostituire la batteria con una nuova.
- Non inghiottire la/e batteria/e. Se una batteria viene ingerita, può provocare gravi ustioni interne in sole 2 ore e causare la morte. Se le batterie vengono ingerite, contattare immediatamente un centro antiveleni e richiedere assistenza medica.
- Utilizzare batterie AA Ni-MH, alcaline o al litio.
- Non caricare le batterie. La carica di batterie non ricaricabili provoca l'emissione di gas e/o di calore, che possono provocare esplosioni e/o incendi.
- Non utilizzare diversi tipi di batterie o batterie nuove e usate allo stesso tempo.
- Inserire le batterie con la corretta polarità (+ e -).
- Non mettere in contatto gli stessi poli delle batterie.
- Rimuovere prontamente le batterie scariche. La batteria potrebbe esplodere se non viene sostituita correttamente o se l'apparecchio non viene utilizzato per molto tempo.
- Sostituire la batteria con una dello stesso tipo o equivalente.
  
- Le batterie (o il pacco di pile o batterie) non devono essere esposte a calore eccessivo, come luce del sole, fuoco, ecc.
- Non riscaldare le batterie e non gettarle nel fuoco o nell'acqua.
- Non rimuovere le batterie con pinze metalliche né usare oggetti metallici come la punta di una penna o delle pinze. Non deformare, schiacciare o forare le batterie.
- Non smontare le batterie.
- Ricoprire le estremità delle batterie con del nastro adesivo per evitare l'esplosione e la combustione quando le si smaltisce.
- Smaltire le batterie nel rispetto dell'ambiente
- Non gettare le batterie tra i normali rifiuti domestici.
- Per lo smaltimento delle batterie, assicurarsi di rispettare le relative normative locali in vigore.

 <b>AVVERTENZA RELATIVA ALLA BATTERIA</b>	
<p><b>TENERE FUORI DALLA PORTATA DEI BAMBINI</b>  L'ingestione può causare ustioni chimiche, perforazione dei tessuti molli e portare alla morte. Ustioni gravi possono insorgere a 2 ore dall'ingestione. Consultare subito un medico.</p>	

### Specifiche tecniche dell'apparecchio

Tipo	Specifiche	Tipo	Specifiche
Soundbar	8W x 4	Subwoofer	50W x 1
Potenza di picco	60 W/subwoofer, 40 W/ soundbar	Frequenza senza fili	2.402 - 2.480 MHz
Potenza RMS	50 W/subwoofer, 40 W/ soundbar	Versione Bluetooth	5.0
Consumo energetico	0,09 W	ERIP	-1.86dBm
Uscita	Uscita subwoofer	Distorsione	< 1%
Potenza	DC 21 V, 1,9 A	Frequenza dell'altoparlante	60 Hz - 20K Hz
Impedenza dei diffusori	4Ω/subwoofer, 4Ω/ sistema di altoparlanti completo	Ingresso	Bluetooth, TV, ottico, USB, ingresso AUX
Rapporto S/N	≥80dB	Altoparlante	6,5" x 1, 2,25" x 4 altoparlanti, 4 Ohm
Nome associazione Bluetooth	SB552BTS	Distanza di trasmissione	10 m
Dimensioni della barra audio	720 x 109 x 72 mm	Dimensioni del subwoofer	120 x 250 x 470 mm

### Specifiche tecniche dell'adattatore

- FIT-POWER
- Adattatore: TP04-210190E;
- CA 100-240 V 50/60Hz
- 21 V 1,9 A, 39,9 W
- Prestazioni medie in modalità attiva: \_\_88,06\_\_%
- Efficienza a basso carico (10%): \_\_82,62\_\_%
- Consumo elettrico in assenza di carico: \_\_0,09\_\_W

**In un ambiente con scariche elettrostatiche, l'apparecchio potrebbe spegnersi. (L'apparecchio sottoposto a test non funzionava correttamente). L'utente deve quindi ricaricare la batteria e resettare l'apparecchio, accenderlo per scegliere la modalità corretta e impostare nuovamente l'ora.**

### **Tutela dell'ambiente**



Il prodotto è progettato e realizzato con materiali e componenti di alta qualità, che possono essere riciclati e riutilizzati.

Prestare attenzione all'impatto ambientale legato allo smaltimento delle batterie.



Quando il simbolo di un bidone con rotelle barrato accompagna il prodotto, significa che il prodotto risponde alla Direttiva europea 2002/96/CE. Informarsi sul sistema locale di raccolta differenziata per i prodotti elettrici ed elettronici. Agire rispettando le normative locali e non smaltire i prodotti usati nei normali rifiuti domestici. Il corretto smaltimento di questo prodotto contribuisce a prevenire potenziali conseguenze negative sull'ambiente e sulla salute dell'uomo.

### **Informazioni complementari**

- Per risparmiare energia, quando l'apparecchio non produce alcun suono per un certo periodo di tempo, passa automaticamente in modalità standby. Può essere riacceso utilizzando il pulsante di accensione
- Se c'è una chiamata in arrivo mentre SB552BTS è collegato al proprio telefono cellulare per la riproduzione di brani musicali, questa andrà in pausa quando si risponde e riprenderà alla fine della chiamata (a seconda del tipo di telefono cellulare, la riproduzione può talvolta rimanere in pausa dopo la fine della chiamata).
- Il termine, il marchio e il logo Bluetooth®, sono marchi registrati di proprietà di Bluetooth SIG, Inc. e qualsiasi uso di tali marchi da parte di Bigben Interactive è soggetto a licenza. Altri marchi e nomi commerciali sono di proprietà dei rispettivi proprietari.
- THOMSON è un marchio di Talisman Brands, Inc. utilizzato su licenza da Bigben Interactive.
- Prodotto realizzato e venduto sotto la responsabilità di Bigben Interactive.
- THOMSON e il logo THOMSON sono marchi commerciali utilizzati su licenza da Bigben Interactive – Per maggiori informazioni: [www.thomson-brand.com](http://www.thomson-brand.com).
- Tutti i prodotti, servizi, denominazioni sociali, marchi, nomi commerciali, nomi di prodotti e loghi ivi indicati sono di proprietà dei rispettivi titolari.

### **Dichiarazione di conformità**

- Con la presente, Bigben Interactive dichiara che l'apparecchiatura radioelettrica tipo SB552BTS è conforme alla direttiva 2014/53/UE. Il testo completo della dichiarazione UE di conformità è disponibile al seguente link: <https://www.bigbeninteractive.it/supporto-tecnico/>

## Garanzia

Il prodotto è garantito da Bigben per un periodo di due anni dalla data di acquisto ad esclusione dei Paesi dello Spazio economico europeo, dove il periodo di garanzia viene esteso. Si raccomanda di conservare lo scontrino o la ricevuta in caso di reclamo. La garanzia copre i guasti dovuti a materiale difettoso, elemento mancante o vizio di fabbricazione. In questo caso contattare l'assistenza tecnica. Per qualsiasi problema relativo a un prodotto difettoso, rivolgersi al punto vendita presentando scontrino o ricevuta. La garanzia non copre problemi derivanti da un utilizzo non conforme.

### Servizio assistenza

Per qualsiasi informazione, potete contattare il nostro servizio assistenza, ma vi consigliamo di raccogliere prima tutte le informazioni inerenti il problema riscontrato e il prodotto.

Email: [tecnico@metronic.com](mailto:tecnico@metronic.com) / Tel.: 02 94 94 36 91

Distribuito da Metronic s.r.l

Via Marconi 31, 20071 Vermezzo con Zelo (MI), Italia

### Prodotto in Cina

Prodotto da BIGBEN INTERACTIVE SA

396, Rue de la Voyette

CRT2 – FRETIN

CS 90414

59814 LESQUIN Cedex - Francia

[www.bigben.eu](http://www.bigben.eu)



#### Fabricant : Bigben Interactive FRANCE

396, Rue de la Voyette, C.R.T. 2, Fretin,  
CS90414 - 59814 Lesquin Cedex, France

#### Vertrieben von Bigben Interactive DEUTSCHLAND GmbH

Walter Gropius Str. 28, 50126 Bergheim, Deutschland

#### Distribué par Bigben Interactive Belgium s.a./n.v.

Boulevard d'Angleterre 2 / Bte 4  
1420 Braine l'Alleud

#### Gedistribueerd door Bigben Interactive NEDERLAND b.v.

's-Gravelandseweg 80, 1217 EW Hilversum, Nederland

#### Distribuido por Lineas Omenex Metronic S.L.

Pól. Ind. Can Salvatella – Avda. Arraona 54-56  
08210 Barberà del Vallès (BCN) - España

#### Distribuito da Metronic Italia s.r.l

via Marconi 31, 20071 Vermezzo con Zelo (MI), Italia

**FABRIQUÉ EN CHINE / MADE IN CHINA**

#### HOTLINE

FRANCE, du lundi au vendredi (sauf jours fériés) :  
9h00-18h00 ou [support.thomson@bigben.fr](mailto:support.thomson@bigben.fr)

 **N°Cristal 09 69 39 79 59**

APPEL NON SURTAXE

#### DEUTSCHLAND, Montag bis Freitag von

09:00 bis 18:00 Uhr (außer an Feiertagen)

Tel.: 02271-9047997

Mail: [support@bigben-interactive.de](mailto:support@bigben-interactive.de)

**BELGIQUE**, [customerservice@bigben-interactive.be](mailto:customerservice@bigben-interactive.be)

**NEDERLAND**, [customerservice@bigben-interactive.nl](mailto:customerservice@bigben-interactive.nl)

**ESPAÑA**, [soporte@metronic.com](mailto:soporte@metronic.com)

Tel.: 93 713 26 25

**ITALIA**, [tecnico@metronic.com](mailto:tecnico@metronic.com)

Tel.: 02 94 94 36 91

[www.bigben.eu](http://www.bigben.eu)

# THOMSON

PT

SB552BTS

**Barra de som com subwoofer com fio**



## **INSTRUÇÕES DE FUNCIONAMENTO**

ANTES DE UTILIZAR ESTE APARELHO, LEIA ATENTAMENTE ESTE MANUAL DE INSTRUÇÕES E GUARDE-O PARA CONSULTA POSTERIOR.

Iniciação	46	Resolução de problemas	51
Advertências e instruções de segurança	46	Aviso relativo às pilhas	52
Conteúdo da caixa	48	Características técnicas do aparelho	53
Descrição das peças	48	Características técnicas do adaptador	53
Conheça o seu comando de controlo remoto	49	Proteção do ambiente	54
Ligação TV	50	Informações complementares	54
Funcionamento Bluetooth	51	Declaração de conformidade	54
Funcionamento USB	51		

## **Iniciação**

- Tire o aparelho da caixa.
- Retire todos os materiais da embalagem do produto.
- Coloque os materiais da embalagem na caixa ou elimine-os em segurança respeitando as instruções de reciclagem presentes na embalagem do aparelho.

## **Advertências e instruções de segurança**

Deve ter lido e compreendido todas as instruções antes de utilizar este aparelho. Em caso de danos resultantes do incumprimento das instruções, a garantia não se aplica.



1. Nunca retire o compartimento deste aparelho.
2. Nunca coloque este aparelho por cima de outro equipamento elétrico.
3. Proteja o fio de alimentação de forma a evitar pisá-lo ou prendê-lo, especialmente ao nível das tomadas e do ponto de saída do aparelho. Verifique se a tensão de alimentação corresponde à tensão indicada na placa situada na parte traseira do aparelho. Quando desligar a tomada, retire sempre a ficha da tomada. Nunca puxe pelo próprio cabo de alimentação. Antes de ligar a tomada, certifique-se de que efetuou todas as ligações.
4. Utilize apenas equipamentos/acessórios recomendados pelo fabricante.
5. Confie todas as reparações do aparelho a reparadores qualificados. É necessária uma reparação quando o aparelho estiver danificado, de qualquer forma, nomeadamente:
  - se o cabo de alimentação estiver danificado;
  - em caso de derrame de líquidos ou de inserção de objetos no aparelho;
  - em caso de exposição do aparelho à chuva ou à humidade;
  - se o aparelho não funcionar normalmente;
  - ou se o aparelho tiver caído ou sofrido um choque.
6. A placa de características encontra-se na parte inferior do aparelho.
7. Nunca bloqueie os orifícios de ventilação.
8. Certifique-se de que dispõe de espaço suficiente para garantir a ventilação. Coloque o produto numa superfície estável.
9. Este aparelho deve ser utilizado num ambiente ameno, protegido da luz direta do sol, das chamas fortes ou do calor, dos aparelhos de aquecimento, dos fogões ou de qualquer outro aparelho (incluindo amplificadores) que geram calor. Não o instale perto de fontes de calor.
10. As baterias (conjunto de baterias ou pilhas instaladas) não devem ser expostas a um





- calor excessivo, como raios de sol, um incêndio, etc.
11. Desligue sempre o aparelho antes de limpá-lo. Não lubrifique este aparelho. Limpe-o com um pano macio. Não utilize produtos abrasivos nem produtos de limpeza agressivos.
  12. Certifique-se de que consegue aceder facilmente ao fio de alimentação, à ficha ou ao adaptador, para poder desligar este aparelho da tomada elétrica, se necessário.
  13. Não utilize este aparelho próximo de um ponto de água. Não deve entrar em contacto com gotas nem salpicos. Não utilize este aparelho num ambiente húmido ou molhado.
  14. Desligue este aparelho em caso de trovoadas ou se não o utilizar durante um longo período de tempo.
  15. Este aparelho pode ser utilizado por crianças com idade igual ou superior a 8 anos e por pessoas com capacidades físicas, sensoriais e mentais reduzidas ou com falta de experiência ou de conhecimentos, caso sejam supervisionados ou tenham recebido instruções sobre a utilização do aparelho em total segurança e caso tenham compreendido os riscos associados. As crianças não devem brincar com o aparelho, nem com o cabo (risco de asfixia). A limpeza e a manutenção não devem ser realizadas por crianças sem vigilância.
  16. Este aparelho deve ser alimentado apenas sob a muito baixa tensão de segurança correspondente à marcação no aparelho.
  17. A bateria deve ser retirada do aparelho antes de eliminá-lo. O aparelho deve estar desligado da corrente quando retirar a bateria.
  18. O produto deve estar a uma distância mínima de 20 cm do corpo humano quando estiver em funcionamento.
  19. Este aparelho está reservado a um uso doméstico; não o utilize no exterior.



O símbolo do relâmpago num triângulo equilátero avisa os utilizadores para a presença, dentro do aparelho, de tensões elétricas perigosas não isoladas suficientemente potentes para apresentar um risco de eletrocussão.



O ponto de exclamação num triângulo indica a presença de instruções importantes relativas ao funcionamento e à manutenção (reparação) na documentação que acompanha o aparelho.

Material de classe II	
Corrente contínua	
Corrente alternada	
Apenas para uso no interior	

### Conteúdo da caixa

- Barra de som
- Subwoofer com fio separado
- Telecomando
- Manual de utilização
- Cabo 3,5 mm a 3,5 mm
- Cabo ótico
- Adaptador de rede

### Descrição das peças





Ótico	Digital Áudio In (optical) - Liga-se à saída digital (ótica) de um aparelho externo.
TV Audio	Entrada TV - Liga-se à tomada digital TV do seu televisor ou de outro aparelho (Consola, Box..)
AUX	AUX (3,5 mm) - Liga-se à saída analógica de uma aparelho externo.
USB	USB - Liga-se a uma pen USB para ler ficheiros áudio diretamente através da barra de som.
DC	Entrada principal (entrada alimentação elétrica) - Liga-se ao adaptador de alimentação

## Lado direito da barra de som

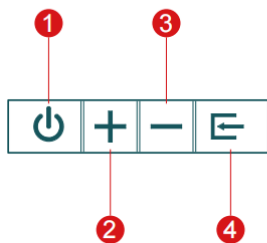

- 1 Premir para ligar/mudar a fonte áudio; mantenha premido para desligar.
- 2 Prima para passar para a faixa seguinte; manter premido para aumentar o volume sonoro.
- 3 Prima para voltar para a faixa anterior; manter premido para baixar o volume sonoro.
- 4 Selecione o modo de entrada áudio (Bluetooth -> Ótico -> TV Audio -> AUX -> USB); manter premido para repor configurações de fábrica nos agudos e graves.

## Conheça o seu comando de controlo remoto

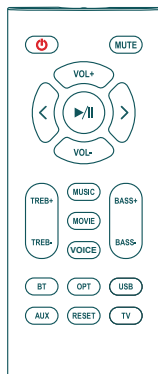

	Botão de alimentação		Silêncio/Som
	Aumentar o volume		Reduzir o volume
	Faixa anterior		Faixa seguinte
	Leitura/Pausa		Aumentar ou diminuir os agudos
	Aumentar ou diminuir os graves		Modo música
	Modo filme		Modo voz
	Modo Bluetooth		Modo ótico
	Modo USB		Modo auxiliar
	Repor as configurações de fábrica		Modo TV

## Ligação TV

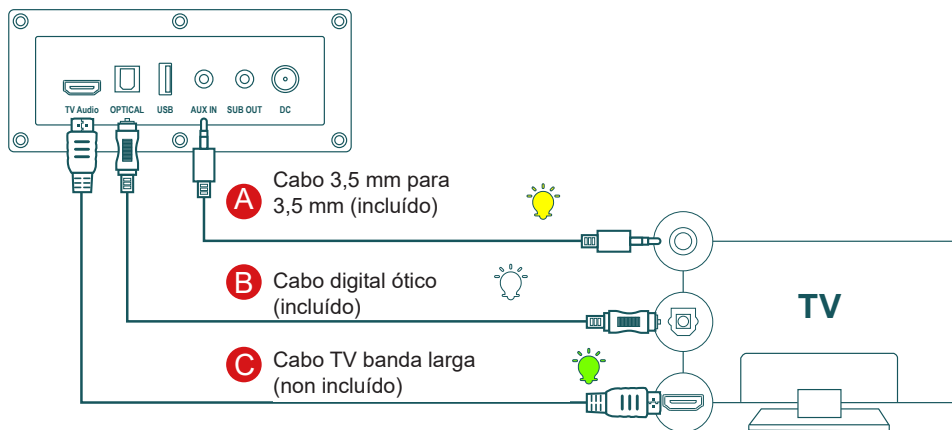

### **Método A. Ligação com a ajuda de um cabo 3,5 mm a 3,5 mm**

1. Ligue a saída 3.5mm da fonte sonora (TV, Leitor..) à entrada 3.5mm da barra de som.
2. Selecione o indicador LED amarelo ao premir o botão AUX do comando de controlo remoto.

### **Método B. Ligação com a ajuda de um cabo ótico**

1. Ligue a entrada ótica da barra de som a uma fonte sonora (TV, leitor..) com a ajuda do cabo ótico.
2. Prima o botão «OPTICAL» do comando de controlo remoto, e o indicador LED passará para BRANCO.
3. Ajuste a saída áudio do televisor para «PCM». (Mais informações na página PCM)

Se o som do televisor for inaudível, prima o botão «OPTICAL» do comando de controlo remoto no topo da barra de som para passar para o modo ÓTICO. O indicador LED ficará branco e o som do televisor será audível.

### **Método C. Ligação com a ajuda de um cabo TV**

1. Ligue a porta TV da barra de som á porta de saída TV do televisor com a ajuda de um cabo TV de banda larga.
2. Selecione o indicador LED verde ao premir o botão AUX do comando de controlo remoto.
3. Ajuste a saída áudio do televisor para «PCM». (Mais informações na página PCM).

### **Ajuste do «PCM» no televisor**

Se o televisor ou a barra de som não produzir som quando todos os cabos estão corretamente ligados e que a cor do indicador LED está correta (ligação ótica ou TV), ajuste as configurações TV da seguinte forma:

1. Prima em Menu no comando de controlo remoto do televisor.
2. Selecione «Configurações áudio».
3. Selecione «Áudio avançado» certos televisores não dispõem do menu «Áudio avançado» e podem apresentar outras configurações áudio.
4. Selecione «Modo de saída áudio» ou «Modo de saída áudio digital».

5. Selecione «PCM» como modo de saída áudio.
6. Prima «OK» para guardar as configurações

As configurações de saída áudio digital podem diferir em função das marcas de televisores, verifique nas instruções do seu televisor.

### **Funcionamento Bluetooth**

1. Ligue a barra de som e selecione o modo Bluetooth graças ao botão lateral da barra ou do comando de controlo remoto. O indicador fica azul.
2. Utilize a função «Configurações» do seu aparelho fonte (telemóvel, tablet, etc.) e procure os aparelhos Bluetooth que estejam na proximidade: encontrará o «SB552BTS» na lista.
3. Emparelhe o seu dispositivo com « SB552BTS ».
4. Lance as faixas de áudio no seu aparelho e ajuste o volume como desejar.
5. Faça um toque duplo rápido para desligar o Bluetooth.

**Nota:** A distância de ligação máxima é de cerca de 10 metros. Coloque a sua coluna Bluetooth o mais próximo possível do aparelho para evitar a perturbação da ligação.

### **Funcionamento USB**

1. Insira uma pen USB na parte de trás da barra de som.
2. Pressione o botão USB do comando de controlo remoto ou o botão Source na barra de som. A luz LED surgirá a rosa e a fonte USB será jogada.

### **Resolução de problemas**

Problema	Solução
Sem som	Verifique que o indicador de alimentação está ACESO.
	Tente aumentar o volume através do botão central ou com a ajuda do comando de controlo remoto.
	Assegure-se de que os cabos áudio estão devidamente ligados e que a entrada está ajustada nas colunas.
	Verifique se existe sinal de saída a partir da fonte de áudio.
Impossível ligar-se via Bluetooth	Assegure-se que a coluna está ajustada para a entrada Bluetooth; num outro modo de entrada de áudio, o Bluetooth não pode ser emparelhado ou ligado.
	Desligue qualquer aparelho Bluetooth mantendo o botão do volume premido em modo Bluetooth, e volte a tentar.
A barra de som SB552BTS não liga.	A distância eficaz de transmissão Bluetooth é de 10 metros, pense em utilizá-la sem ultrapassar esta distância.
	Experimente um outro aparelho Bluetooth a ligar.
	Verifique que o aparelho está corretamente ligado à rede, e que o interruptor da tomada está aceso.

## **ATENÇÃO: risco de lesões auditivas**





Regule o nível de som para um nível baixo no aparelho de reprodução, antes de ligar os auscultadores à fonte de som.

Evite um volume de som demasiado elevado, especialmente durante um tempo prolongado ou numa utilização frequente. Um volume de som demasiado alto pode causar danos auditivos permanentes.

## **Aviso relativo às pilhas**

Este produto contém uma ou várias pilhas.

- Utilize as pilhas corretamente para evitar qualquer ferimento ou um incêndio causado por uma fuga, um sobreaquecimento, uma explosão, uma erosão ou qualquer outro dano.
- Mantenha as pilhas novas e usadas fora do alcance das crianças ou de qualquer pessoa vulnerável. Se o compartimento das pilhas não fechar bem, deixar de utilizar o produto.
- Se o líquido de uma pilha alcalina entrar em contacto com a pele e/ou os olhos, lave-os imediatamente com água limpa e consulte um médico.
- Na ocorrência de uma fuga de líquido da pilha alcalina, limpe o líquido com um pano e substitua a pilha por uma nova.
- Não engolir a(s) pilha(s). Se a pilha tipo botão for engolida, pode provocar queimaduras internas graves em apenas 2 horas e causar morte. Se a pilha for engolida, contacte imediatamente um centro de informação antivenenos e consulte um médico.
- Utilize pilhas AA Ni-MH, alcalinas ou de lítio.
- Não carregue estas pilhas. O carregamento de pilhas não recarregáveis provoca emissões de gás e/ou de calor que podem provocar explosões e/ou incêndios.
- Não utilize diferentes tipos de pilhas ou pilhas novas e antigas em simultâneo.
- Insira as pilhas de acordo com a polaridade (+ e -) correta.
- Não coloque em contacto os mesmos polos das pilhas.
- Retire rapidamente as pilhas gastas. Risco de explosão da pilha caso esta não seja corretamente substituída ou caso o aparelho não seja utilizado durante algum tempo.
- Substitua a pilha por um modelo idêntico ou equivalente.
- As pilhas (ou conjunto de pilhas ou baterias) não devem ser expostas a um calor excessivo, como raios de sol, um incêndio, etc.
- Não aqueça as pilhas e não as elimine no fogo ou na água.
- Não retire as pilhas com pinças metálicas e não utilize objetos metálicos, tal como a ponta de uma caneta ou pinças. Evite deformar, esmagar e perfurar as pilhas.
- Não desmonte as pilhas.
- Tape as extremidades das pilhas com fita adesiva para evitar explosões e a combustão ao eliminá-las.
- Pense no ambiente no momento de eliminar as pilhas
- Não elimine as pilhas com o lixo doméstico.
- No momento da eliminação das pilhas, respeite a regulamentação local em vigor em matéria de eliminação.

 <b>AVISO DA BATERIA</b>	
<p><b>MANTER FORA DO ALCANCE DAS CRIANÇAS</b>  Engolir pode provocar queimaduras químicas, perfuração dos tecidos moles e morte. Podem ocorrer queimaduras graves no prazo de 2 horas após a ingestão. Consulte um médico imediatamente.</p>	

### Características técnicas do aparelho

Tipo	Especificações	Tipo	Especificações
Barra de som	8W x 4	Subwoofer	50W x 1
Potência de pico	60 W/Subwoofer, 40 W/ Barra de som	Frequência sem fios	2 402 - 2 480 MHz
Potência RMS	50 W/Subwoofer, 40 W/ Barra de som	Versão do Bluetooth	5.0
Consumo de energia	0,09 W	ERIP	-1.86dBm
Saída	Saída Subwoofer	Distorção	< 1%
Potência de alimentação	CC 21 V, 1,9 A	Frequência da coluna	60 Hz - 20K Hz
Impedância das colunas	4Ω/subwoofer, 4Ω/ sistema de colunas completo	Entrada	Bluetooth, TV, Ótica, USB, AUX in
Relação S/B	≥80dB	Altifalante	colunas 6,5" x 1, 2,25" x 4, 4 Ohms
Nome de emparelhamento do Bluetooth	SB552BTS	Distância de transmissão	10 m
Dimensões da barra de som	720 x 109 x 72 mm	Dimensões do subwoofer	120 x 250 x 470 mm

### Características técnicas do adaptador

- FIT-POWER
- Adaptador: TP04-210190E;
- CA 100-240V 50/60Hz
- 21 V 1,9 A, 39,9 W
- Desempenho médio em modo ativo: \_\_88,06\_\_%
- Desempenho médio com baixa carga (10 %): \_\_82,62\_\_%
- Consumo elétrico sem carga: \_\_0,09\_\_W

**Num ambiente com descargas eletrostáticas, o aparelho poderá desligar-se. (O equipamento sujeito ao teste não funciona corretamente.) O utilizador deve, então, recarregar a bateria e reiniciar o aparelho, ligando-o para escolher o modo adequado e ajustar novamente a hora.**

### **Proteção do ambiente**



O seu produto foi concebido e fabricado com materiais e componentes de elevada qualidade, que podem ser reciclados e reutilizados. Importa chamar a atenção para os aspetos ambientais da eliminação das baterias.



Quando o símbolo do caixote do lixo com uma cruz estiver presente num produto, isso significa que o produto está abrangido pela Diretiva Europeia 2002/96/CE. Informe-se sobre o sistema local de recolha seletiva de produtos elétricos e eletrónicos. Aja em conformidade com as regras locais e não elimine os seus produtos antigos juntamente com o lixo doméstico. A eliminação deste produto ajuda a evitar potenciais consequências negativas para o meio ambiente e para a saúde humana.

### **Informações complementares**

- Para poupar energia, quando o aparelho não emite qualquer sinal sonoro durante algum tempo, este coloca-se automaticamente em modo de Standby. Pode ligá-la usando novamente o botão da energia
- Em caso de chamada recebida quando o sistema SB552BTS está ligado ao seu telemóvel para reproduzir música, a reprodução é de imediato colocada em pausa quando atende a chamada e esta é retomada no fim da chamada (em função do tipo de telemóvel, a reprodução poderá, por vezes, permanecer em pausa após a conclusão da chamada).
- A palavra Bluetooth®, a marca e o logotipo são marcas registadas pertencentes à Bluetooth SIG, Inc. e qualquer utilização destas marcas por parte da Bigben Interactive ocorre com licença. As outras marcas e nomes comerciais pertencem aos seus respetivos proprietários.
- THOMSON é uma marca da Talisman Brands, Inc. utilizada sob licença pela Bigben Interactive.
- Este produto é fabricado e vendido sob a responsabilidade da Bigben Interactive.
- THOMSON e o logotipo THOMSON são marcas utilizadas sob licença pela Bigben Interactive – para mais informações: [www.thomson-brand.com](http://www.thomson-brand.com).
- Quaisquer outros produtos, serviços, denominações sociais, marcas, designações comerciais, nomes de produtos e logotipos referido no presente são da propriedade dos respetivos titulares.

### **Declaração de conformidade**

- Pela presente, a Bigben Interactive declara que o equipamento radioelétrico do tipo SB552BTS está em conformidade com a diretiva 2014/53/UE. O texto completo da declaração UE de conformidade está disponível no seguinte endereço eletrónico: [www.bigben.fr/support](http://www.bigben.fr/support)

## Garantia

Este produto é garantido pela Bigben durante 2 anos a partir da data de compra, salvo nos países do Espaço Económico Europeu que ofereçam uma garantia de maior duração. Recomendamos que conserve o seu talão de compra para uma eventual reclamação. A garantia cobre as avarias devidas a material defeituoso, a um elemento em falta ou a um defeito de fabrico. Neste caso, contacte o apoio técnico: Para qualquer problema com um produto defeituoso, contacte o estabelecimento onde adquiriu o produto, munido do seu talão. A garantia não cobre problemas de utilização não-conforme.

## Support

Para mais informações poderá contactar o nosso serviço Support, mas recomendamos que antes recolha o máximo de informações sobre o problema que encontrar neste produto.

Email : [support@bigben.fr](mailto:support@bigben.fr)

Fabricado na China

Fabricado por BIGBEN INTERACTIVE SA

396, Rue de la Voyette

CRT2 – FRETIN

CS 90414

59814 LESQUIN Cedex - França

[www.bigben.eu](http://www.bigben.eu)



### **Fabricant : Bigben Interactive FRANCE**

396, Rue de la Voyette, C.R.T. 2, Fretin,  
CS90414 - 59814 Lesquin Cedex, France

### **Vertrieben von Bigben Interactive DEUTSCHLAND GmbH**

Walter Gropius Str. 28, 50126 Bergheim, Deutschland

### **Distribué par Bigben Interactive Belgium s.a./n.v.**

Boulevard d'Angleterre 2 / Bte 4  
1420 Braine l'Alleud

### **Gedistribueerd door Bigben Interactive NEDERLAND b.v.**

's-Gravelandseweg 80, 1217 EW Hilversum, Nederland

### **Distribuido por Lineas Omenex Metronic S.L.**

Pol. Ind. Can Salvatella – Avda. Arraona 54-56  
08210 Barberà del Vallès (BCN) - España

### **Distribuito da Metronic Italia s.r.l**

via Marconi 31, 20071 Vermezzo con Zelo (MI), Italia

**FABRIQUÉ EN CHINE / MADE IN CHINA**

### **HOTLINE**

**FRANCE**, du lundi au vendredi (sauf jours fériés) :  
9h00-18h00 ou [support.thomson@bigben.fr](mailto:support.thomson@bigben.fr)

 **N°Cristal** 09 69 39 79 59

APPEL NON SURTAXE

### **DEUTSCHLAND**, Montag bis Freitag von

09:00 bis 18:00 Uhr (außer an Feiertagen)

Tel.: 02271-9047997

Mail: [support@bigben-interactive.de](mailto:support@bigben-interactive.de)

**BELGIQUE**, [customerservice@bigben-interactive.be](mailto:customerservice@bigben-interactive.be)

**NEDERLAND**, [customerservice@bigben-interactive.nl](mailto:customerservice@bigben-interactive.nl)

**ESPAÑA**, [soporte@metronic.com](mailto:soporte@metronic.com)

Tel.: 93 713 26 25

**ITALIA**, [tecnico@metronic.com](mailto:tecnico@metronic.com)

Tel. : 02 94 94 36 91

[www.bigben.eu](http://www.bigben.eu)

# ***THOMSON***

**DE**

SB552BTS



## **BEDIENUNGSANLEITUNG**

LESEN SIE DIESE ANLEITUNG BITTE VOR GEBRAUCH DES GERÄTS  
SORGFÄLTIG DURCH UND BEWAHREN SIE SIE ZUR SPÄTEREN  
EINSICHTNAHME AUF.



Erste Schritte	57	Fehlerbehebung	62
Warnungen und Sicherheitshinweise	57	Warnhinweis zu den Batterien	63
Verpackungsinhalt	59	Technische Daten des Geräts	64
Beschreibung der Teile	59	Technische Daten des Netzteils:	64
Lernen Sie Ihre Fernbedienung kennen	60	Umweltschutz	65
TV-Anschluss	61	Zusätzliche Informationen	65
Bluetooth-Betrieb	62	Konformitätserklärung	65
USB-Betrieb	62		

## **Erste Schritte**

- Nehmen Sie das Gerät aus der Verpackung.
- Entfernen Sie alle Verpackungsmaterialien von dem Produkt.
- Verstauen Sie die Verpackungsmaterialien in dem Karton oder entsorgen Sie sie sicher gemäß den auf der Verpackung angegebenen Anweisungen zur Abfalltrennung.

## **Warnungen und Sicherheitshinweise**

Es ist wichtig, dass Sie vor dem Gebrauch des Geräts alle Anweisungen gelesen und verstanden haben. Schäden, die durch die Nichtbeachtung der Anweisungen entstehen, sind nicht durch die Garantie gedeckt.



1. Das Gehäuse des Geräts niemals entfernen.
2. Stellen Sie dieses Gerät niemals auf andere elektrische Geräte.
3. Schützen Sie das Netzkabel so, dass Sie nicht darauf treten oder es eingeklemmt wird, insbesondere an den Steckern, Steckdosen und an der Stelle, an der das Gerät aus der Steckdose kommt. Überprüfen Sie, ob die Netzspannung der auf dem Schild auf der Rückseite des Geräts angegebenen Spannung entspricht. Ergreifen Sie zum Ziehen des Stromkabels immer den Stecker. Ziehen Sie niemals am Kabel selbst. Vergewissern Sie sich vor dem Anschließen des Netzsteckers, dass alle anderen Anschlüsse hergestellt wurden.
4. Verwenden Sie ausschließlich vom Hersteller empfohlene Geräte/Zubehörteile.
5. Lassen Sie alle Reparaturen von entsprechend qualifiziertem Fachpersonal durchführen. Eine Reparatur ist erforderlich, wenn das Gerät in irgendeiner Weise beschädigt wurde, insbesondere:
  - wenn das Stromkabel beschädigt ist;
  - wenn Flüssigkeiten in das Gerät eingedrungen sind oder wenn Gegenstände in das Gerät eingeführt wurden;
  - wenn das Gerät Regen oder Feuchtigkeit ausgesetzt wurde;
  - wenn das Gerät nicht ordnungsgemäß funktioniert;
  - oder wenn das Gerät heruntergefallen ist oder einen Stoß erlitten hat.
6. Das Typenschild befindet sich auf der Unterseite des Geräts.
7. Blockieren Sie niemals die Lüftungsöffnungen.
8. Achten Sie darauf, dass genügend Freiraum für die Belüftung vorhanden ist. Stellen Sie das Produkt auf eine stabile Oberfläche.
9. Das Gerät muss in temperierter Umgebung benutzt werden. Vor direkter

- Sonneneinstrahlung, offenen Flammen oder Hitze schützen. Auf ausreichenden Abstand zu Heizungen, Öfen oder anderen Geräten (einschließlich Verstärkern), die Wärme erzeugen, achten. Nicht in der Nähe von Wärmequellen installieren.
10. Die Batterien (Akkublock oder eingebaute Batterien) vor übermäßiger Hitze wie z. B. Sonnenlicht, Feuer usw. schützen.
  11. Das Gerät vor der Reinigung vom Stromnetz trennen. Keine Teile dieses Geräts schmieren. Das Gerät mit einem weichen Tuch reinigen. Verwenden Sie keine Scheuermittel oder aggressiven Reinigungsmittel.
  12. Vergewissern Sie sich, dass Stromkabel, Stecker oder Adapter stets ungehindert zugänglich sind, damit das Gerät bei Bedarf jederzeit von der Netzsteckdose getrennt werden kann.
  13. Das Gerät nicht in der Nähe von Wasserstellen benutzen. Das Gerät vor Tropf- und Spritzwasser schützen. Benutzen Sie das Gerät nicht in einer feuchten oder nassen Umgebung.
  14. Bei Gewitter oder bei längerer Nichtbenutzung den Netzstecker des Geräts ziehen.
  15. Dieses Gerät darf von Kindern ab 8 Jahren und Personen mit eingeschränkten physischen, sensorischen oder geistigen Fähigkeiten oder ohne ausreichende Kenntnisse oder Erfahrung nur unter der Voraussetzung benutzt werden, dass sie beaufsichtigt werden oder in die sichere Bedienung des Geräts eingewiesen wurden und dass sie die möglichen Risiken verstanden haben. Kinder dürfen weder mit dem Gerät noch mit dem Kabel spielen (Strangulierungsgefahr). Die Reinigung und Wartung darf nicht durch Kinder ohne Aufsicht erfolgen.
  16. Dieses Gerät darf nur mit der auf der Kennzeichnung am Gerät angegebenen Sicherheitskleinspannung betrieben werden.
  17. Die Batterie muss vor der Entsorgung aus dem Gerät entfernt werden. Vor dem Entfernen der Batterie das Gerät von der Stromversorgung trennen.
  18. Bei der Verwendung des Produkts sollte dieses mindestens 20 cm vom menschlichen Körper entfernt platziert sein.
  19. Dieses Gerät ist ausschließlich für den häuslichen Gebrauch bestimmt; nicht im Freien verwenden.



Das Blitzsymbol in einem gleichseitigen Dreieck weist den Benutzer auf das Vorliegen einer gefährlichen, nicht isolierten Spannung im Inneren des Geräts hin, die eine Stromschlaggefahr darstellen kann.



Das Ausrufezeichen in einem Dreieck weist den Benutzer auf wichtige Sicherheitshinweise für den Betrieb oder die Wartung (Reparatur) in der dem Gerät beiliegenden Bedienungsanleitung hin.

Schutzklasse II	
Gleichstrom	
Wechselstrom	
Ausschließlich für den Gebrauch im Innenraum	

### Verpackungsinhalt

- Soundbar
- Separater kabelgebundener Subwoofer
- Fernbedienung
- Benutzerhandbuch
- Kabel 3,5 mm auf 3,5 mm
- Optisches Kabel
- Netzteil

### Beschreibung der Teile

#### Rückseite des Subwoofers

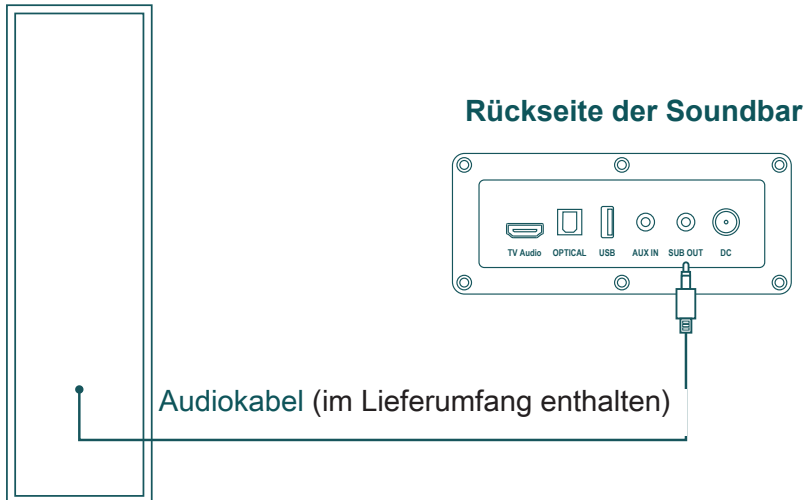

Optisch	Digital Audio In (optical) - Wird mit dem digitalen (optischen) Ausgang eines externen Geräts verbunden.
TV Audio	TV-Eingang - Wird an die digitale TV-Buchse Ihres Fernsehers oder eines anderen Geräts (Konsole, Box...) angeschlossen
AUX	AUX (3,5mm) - Wird mit dem Analogausgang eines externen Geräts verbunden.
USB	USB - Schließen Sie einen USB-Stick an, um Audiodateien direkt über die Soundbar abzuspielen.
DC	Netzeingang (Stromeingang) - Wird an das Netzteil angeschlossen

## Rechte Seite der Soundbar

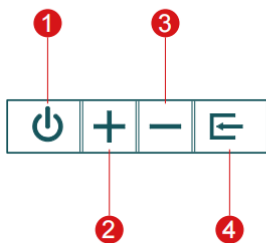

- 1 Drücken, um die Audioquelle einzuschalten/zu wechseln; gedrückt halten, um sie auszuschalten.
- 2 Drücken, um zum nächsten Track zu springen; gedrückt halten, um die Lautstärke zu erhöhen.
- 3 Drücken, um zum vorherigen Track zurückzukehren; gedrückt halten, um die Lautstärke zu verringern.
- 4 Wählen Sie den Audioeingangsmodus (Bluetooth -> Optisch -> TV Audio -> AUX -> USB); gedrückt halten, um die Höhen und Bässe auf die Werkseinstellungen zurückzusetzen.

## Lernen Sie Ihre Fernbedienung kennen

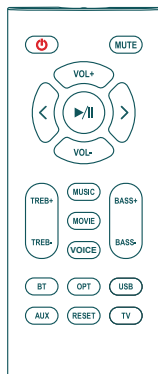

	Power-Taste		Stumm/Ton
	Lautstärke erhöhen		Lautstärke verringern
	Voriger Track		Nächster Track
	Abspielen/Pause		Höhen verstärken/ verringern
	Bässe verstärken/ verringern		Musik-Modus
	Film-Modus		Sprachmodus
	Bluetooth-Modus		Optischer Modus
	USB-Modus		Aux-Modus
	Auf Werkseinstellungen zurücksetzen		TV-Modus

## TV-Anschluss

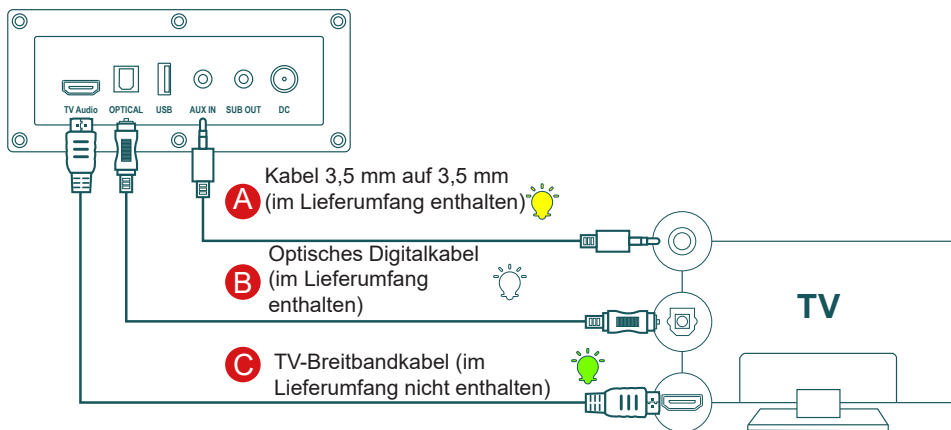

### Method A. Verbindung mithilfe eines 3,5-mm-zu-3,5-mm-Kabel

1. Schließen Sie den 3.5mm Ausgang der Tonquelle (TV, Laufwerk...) an den 3.5mm Eingang der Soundbar an.
2. Wählen Sie die gelbe LED-Anzeige aus, indem Sie die Taste AUX auf der Fernbedienung drücken.

### Method B. Verbindung mithilfe eines optischen Kabels

1. Schließen Sie den optischen Eingang der Soundbar über ein optisches Kabel an eine Tonquelle (TV, Laufwerk...) an.
2. Drücken Sie die Taste "OPTICAL" auf der Fernbedienung, die LED-Anzeige wechselt zu WEISS.
3. Stellen Sie den Audioausgang des Fernsehers auf "PCM" ein. (Weitere Informationen auf der Seite PCM)

Wenn der Ton des Fernsehers nicht hörbar ist, drücken Sie die Taste "OPTICAL" auf der Fernbedienung oder oben auf der Soundbar, um in den OPTISCHEN Modus zu wechseln. Die LED leuchtet weiß und der Ton des Fernsehers wird abgespielt.

### Method C. Verbindung mithilfe eines TV-Kabels

1. Verbinden Sie den TV-Anschluss der Soundbar über ein Breitband-Fernsehkabel mit dem TV-Ausgang des Fernsehers.
2. Wählen Sie die grüne LED-Anzeige aus, indem Sie die AUX-Taste auf der Fernbedienung drücken.
3. Stellen Sie den Audioausgang des Fernsehers auf "PCM" ein. (Weitere Informationen auf der Seite PCM).

### Einstellen von "PCM" an Ihrem Fernseher

Wenn kein Ton vom Fernseher oder der Soundbar zu hören ist, obwohl alle Kabel ordnungsgemäß angeschlossen sind und die Farbe der LED-Anzeige korrekt ist (optische Verbindung oder TV), passen Sie Ihre TV-Einstellungen wie folgt an:

1. Drücken Sie auf der Fernbedienung des Fernsehers auf Menü.

2. Wählen Sie "Audioeinstellungen".
3. Wählen Sie "Erweiterte Audio" - einige Fernsehgeräte haben kein Menü "Erweitertes Audio" und zeigen stattdessen möglicherweise die Audioeinstellungen an.
4. Wählen Sie "Audioausgabemodus" oder "Digitaler Audioausgabemodus".
5. Wählen Sie "PCM" als Audioausgabemodus.
6. Drücken Sie "OK", um die Einstellungen zu speichern

Die Einstellungen für die digitale Audioausgabe können je nach Marke des Fernsehers unterschiedlich sein. Bitte lesen Sie die Bedienungsanleitung Ihres Fernsehers.

### **Bluetooth-Betrieb**

1. Schalten Sie die Soundbar ein und wählen den Bluetooth-Modus mit dem Knopf an der Seite der Soundbar oder mit der Fernbedienung aus. Die Anzeige wechselt zu blau.
2. Benutzen Sie die Einstellfunktion Ihres Quellgeräts (Mobiltelefon, Tablet etc.) und suchen Sie nach Bluetooth-Geräten in der Nähe: Suchen Sie nach "WS552DUO" in der Liste.
3. Koppeln Sie Ihr Gerät mit "SB552BTS".
4. Starten Sie die Audiospuren auf Ihrem angeschlossenen Gerät und stellen Sie die gewünschte Lautstärke ein.
5. Schnell doppelklicken, um die Bluetooth-Verbindung zu trennen.

**Hinweis: Die maximale Verbindungsentfernung beträgt ca. 10 Meter.** Bitte stellen Sie Ihren Bluetooth-Lautsprecher so nahe wie möglich an das Gerät, um Störungen der Verbindung zu vermeiden.

### **USB-Betrieb**

1. Führen Sie einen USB-Stick an der Rückseite der Soundbar ein.
2. Drücken Sie die USB-Taste auf der Fernbedienung oder die Quell-Taste an der Soundbar. Die LED leuchtet rosa und die USB-Quelle wird abgespielt.

### **Fehlerbehebung**

Problem	Lösung
Kein Ton	Vergewissern Sie sich, dass die Netzanzeige <b>INGESCHALTET</b> ist.
	Versuchen Sie, die Lautstärke entweder mit dem mittleren Regler oder mit der Fernbedienung zu erhöhen.
	Vergewissern Sie sich, dass die Audiokabel ordnungsgemäß angeschlossen sind und dass der Eingang auf die Lautsprecher eingestellt ist.
	Überprüfen Sie, ob ein Ausgangssignal von der Audioquelle vorhanden ist.
Bluetooth-Verbindung nicht möglich	Vergewissern Sie sich, dass der Lautsprecher auf den Bluetooth-Eingang eingestellt ist; in einem anderen Audioeingangsmodus kann Bluetooth nicht gekoppelt oder verbunden werden.
	Trennen Sie alle Bluetooth-Geräte, indem Sie im Bluetooth-Modus die Lautstärketaste gedrückt halten, und versuchen Sie es dann erneut.

Die Soundbar SB552BTS lässt sich nicht einschalten.	Die effektive Bluetooth-Übertragungsentfernung beträgt 10 m. Achten Sie also darauf, diese Entfernung nicht zu überschreiten.
	Versuchen Sie es mit einem anderen Bluetooth-Gerät, das Sie verbinden möchten.
	Überprüfen Sie, ob das Gerät an das Stromnetz angeschlossen ist und ob der Schalter an der Netzsteckdose eingeschaltet ist.

### **WARNUNG: Gefahr von Gehörschäden**



Stellen Sie am Wiedergabegerät eine geringe Lautstärke ein, bevor Sie den Kopfhörer an die Tonquelle anschließen.



Vermeiden Sie eine zu hohe Lautstärke, insbesondere über längere Zeiträume oder bei häufiger Benutzung. Zu hohe Lautstärke kann zu dauerhaften Gehörschäden führen.

### **Warnhinweis zu den Batterien**

Dieses Produkt enthält eine Batterie oder Batterien.

- Verwenden Sie die Batterien ordnungsgemäß, um Verletzungen oder Brände durch Auslaufen, Überhitzung, Explosion, Erosion oder andere Schäden zu vermeiden.
- Lagern und bewahren Sie neue und gebrauchte Batterien außerhalb der Reichweite von Kindern oder anderen gefährdeten Personen auf. Wenn sich das Batteriefach nicht richtig schließen lässt, verwenden Sie das Produkt nicht mehr.
- Wenn die Flüssigkeit einer Alkalibatterie mit der Haut und/oder den Augen in Berührung kommt, sofort mit klarem Wasser ausspülen und einen Arzt aufsuchen.
- Wenn die Flüssigkeit einer Alkalibatterie ausläuft, die Flüssigkeit mit einem Tuch abwischen und die Batterie durch eine neue austauschen.
- Die Batterie(n) nicht verschlucken. Wenn eine Batterie verschluckt wird, kann sie in nur 2 Stunden schwere innere Verbrennungen und den Tod verursachen. Wenn die Batterien verschluckt werden, wenden Sie sich umgehend an eine Giftnotrufzentrale und suchen Sie einen Arzt auf.
- AA-Ni-MH-, Alkali- oder Lithium-Batterien verwenden.
- Diese Batterien nicht aufladen. Beim Laden von nicht wiederaufladbaren Batterien wird Gas und/oder Wärme freigesetzt, was zu Explosionen und/oder Bränden führen kann.
- Keine unterschiedlichen Batterietypen oder neue und alte Batterien gleichzeitig verwenden.
- Beim Einsetzen der Batterien auf die richtige Polarität (+ und –) achten.
- Gleiche Batteriepole nicht miteinander in Kontakt bringen.
- Verbrauchte Batterien umgehend entfernen. Die Batterie kann explodieren, wenn sie nicht ordnungsgemäß ausgetauscht wird oder wenn das Gerät längere Zeit nicht benutzt wird.
- Die Batterie mit dem gleichen oder einem gleichwertigen Modell ersetzen.
- Batterien (bzw. Akku- oder Batterieblock) dürfen nicht übermäßiger Hitze ausgesetzt werden, wie z. B. Sonnenlicht, Feuer usw.
- Batterien nicht erhitzen und nicht in Feuer oder Wasser werfen.
- Die Batterien nicht mit Metallklammern entfernen und keine Metallgegenstände wie Stiftspitzen oder Klemmen verwenden. Batterien nicht verformen, quetschen oder durchstechen.
- Batterien nicht auseinander nehmen.
- Bei der Entsorgung die Enden der Batterien mit Klebeband abkleben, um Explosionen und Verbrennungen zu vermeiden.

- Entsorgen Sie die Batterien auf umweltfreundliche Weise
- Batterien nicht im normalen Hausmüll entsorgen.
- Achten Sie bei der Entsorgung von Batterien darauf, die örtlichen Entsorgungsvorschriften einzuhalten.

 <b>BATTERIEWARNUNG</b>	
<b>AUSSERHALB DER REICHWEITE VON KINDERN AUFBEWAHREN</b> Verschlucken kann zu Verätzungen, Perforation von Weichgewebe und zum Tod führen. Schwere Verätzungen können innerhalb von 2 Stunden nach Verschlucken auftreten. Suchen Sie unverzüglich einen Arzt auf.	

**Technische Daten des Geräts:**

Typ	Spezifikationen	Typ	Spezifikationen
Soundbar	8W x 4	Subwoofer	50W x 1
Spitzenleistung	60 W/Subwoofer, 40 W/Soundbar	Frequenzbereich ohne Kabel	2.402 - 2 480 MHz
RMS-Leistung	50 W/Subwoofer, 40 W/Soundbar	Bluetooth-Version	5.0
Energieverbrauch	0,09 W	ERIP	-1.86dBm
Ausgang	Ausgang Subwoofer	Verzerrung	< 1%
Stromversorgung	CC 21 V, 1,9 A	Lautsprecherfrequenzbereich	60 Hz - 20K Hz
Impedanz der Lautsprecher	4Ω/Subwoofer, 4Ω/Gesamtes Lautsprechersystem	Eingang	Bluetooth, TV, Optisch, USB, AUX in
S/R-Verhältnis	≥80dB	Lautsprecher	Lautsprecher 6,5 Zoll x 1, 2,25 Zoll x 4, 4 Ohm
Bluetooth Kopplungsname	SB552BTS	Übertragungsentfernung	10 m
Maße der Soundbar	720 x 109 x 72 mm	Maße des Subwoofers	120 x 250 x 470 mm

**Technische Daten des Netzteils:**

- FIT-POWER
- Netzteil: TP04-210190E;
- CA 100-240V 50/60Hz
- 21 V 1,9 A, 39,9 W
- Durchschnittlicher Wirkungsgrad im aktiven Modus: \_\_88,06\_\_%
- Durchschnittlicher Wirkungsgrad bei schwacher Ladung (10 %): \_82,62\_\_%
- Stromverbrauch ohne Ladung: \_0,09\_\_W



**In einer Umgebung mit elektrostatistischen Entladungen kann sich das Gerat ausschalten. (Testgerate funktionieren nicht ordnungsgema). Der Benutzer muss dann den Akku aufladen und das Gerat zurcksetzen, indem er es einschaltet, um den entsprechenden Modus auszuwahlen und die Uhrzeit neu einzustellen.**

### **Umweltschutz**



Das Produkt wurde mit qualitativ hochwertigen Werkstoffen und Komponenten konzipiert und hergestellt, die recycelt und wiederverwendet werden knnen.

Bei der Entsorgung der Batterien auf den Umweltschutz achten.



Das Symbol einer durchgestrichenen Mlltonne auf Radern auf einem Produkt bedeutet, dass das Produkt der europaischen Richtlinie 2002/96/EG unterliegt. Bitte informieren Sie sich ber rtlichen Abfallannahmestellen, an denen elektrische und elektronische Altgerate einer getrennten Sammlung zugefhrt werden. Bitte beachten Sie die rtlichen Vorschriften und entsorgen Sie Ihre Altgerate nicht ber den Hausmll. Mit der ordnungsgemaen Entsorgung dieses Produkts tragen Sie dazu bei, mgliche negative Folgen fr die Umwelt und die menschliche Gesundheit zu vermeiden.

### **Zusatzliche Informationen**

- Um Strom zu sparen, schaltet das Gerat automatisch in den Standby-Modus, wenn eine bestimmte Zeit lang kein Ton ausgegeben wurde. Es kann durch Bedienung der Power-Taste wieder eingeschaltet werden
- Wenn ein Anruf eingeht, wahrend das System SB552BTS fr die Musikwiedergabe mit Ihrem Mobiltelefon verbunden ist, wird die Musik sofort gestoppt, wenn Sie den Anruf annehmen. Die Wiedergabe wird fortgesetzt, sobald der Anruf beendet ist (je nach Art des Mobiltelefons kann die Wiedergabe manchmal auch nach dem Ende des Anrufs angehalten bleiben).
- Die Wortmarke Bluetooth®, die Marke und das Logo sind eingetragene Marken der Bluetooth SIG, Inc. und jede Verwendung dieser Marken durch Bigben Interactive erfolgt unter Lizenz. Die anderen Warenzeichen und Markennamen sind das Eigentum der jeweiligen Inhaber.
- THOMSON ist eine Marke von Talisman Brands, Inc. und wird unter Lizenz von Bigben Interactive genutzt.
- Dieses Produkt wurde unter Verantwortung von Bigben Interactive hergestellt und verkauft.
- THOMSON und das THOMSON-Logo sind Marken, die unter der Lizenz von BIGBEN INTERACTIVE verwendet werden – weitere Informationen finden Sie unter: [www.thomson-brand.com](http://www.thomson-brand.com).
- Alle anderen Produkte, Dienstleistungen, Firmennamen, Marken, Handelsnamen, Produktnamen und Logos, auf die hier verwiesen wird, sind das Eigentum ihrer jeweiligen Inhaber.

### **Konformitatserklarung**

- Bigben Interactive erklart hiermit, dass die Funkanlage des Typs SB552BTS der Richtlinie 2014/53/EU entspricht. Der vollstandige Text der EU-Konformitatserklarung kann unter

der folgenden Internetadresse eingesehen werden: <https://www.bigben-interactive.de/support/>

## Garantie

Für dieses Produkt gewährt Bigben eine Garantie von 2 Jahren ab Kaufdatum, außer in den Ländern des Europäischen Wirtschaftsraums, in denen eine längere Garantiezeit gewährt wird. Wir empfehlen Ihnen, Ihren Kassenbeleg für eventuelle Reklamationen aufzubewahren. Die Garantie gilt für Mängel, die auf defektes Material, fehlende Teile oder Herstellungsfehler zurückzuführen sind. Wenden Sie sich in diesem Fall bitte an unseren technischen Support. Bei Problemen mit einem defektem Produkt wenden Sie sich bitte mit Ihrem Kassenbeleg an das Geschäft oder den Händler, bei dem Sie das Produkt erworben haben. Die Garantie gilt nicht für Defekte, die auf unsachgemäßen Gebrauch zurückzuführen sind.

Technischer Kundendienst

Montag bis Freitag von 9:00 bis 18:00 Uhr (außer Feiertagen)

Mail: [support@bigbeninteractive.de](mailto:support@bigbeninteractive.de)

Distribution Deutschland:

Bigben Interactive DEUTSCHLAND GmHh

Walter Gropius Str. 28, 50126 Bergheim, DEUTSCHLAND

Hergestellt in China

Hergestellt durch BIGBEN INTERACTIVE SA

396, Rue de la Voyette

CRT2 – FRETIN

CS 90414

59814 LESQUIN Cedex - Frankreich

[www.bigben.eu](http://www.bigben.eu)



### **Fabricant : Bigben Interactive FRANCE**

396, Rue de la Voyette, C.R.T. 2, Fretin,  
CS90414 - 59814 Lesquin Cedex, France

### **Vertrieben von Bigben Interactive DEUTSCHLAND GmbH**

Walter Gropius Str. 28, 50126 Bergheim, Deutschland

### **Distribué par Bigben Interactive Belgium s.a./n.v.**

Boulevard d'Angleterre 2 / Bte 4  
1420 Braine l'Alleud

### **Gedistribueerd door Bigben Interactive NEDERLAND b.v.**

's-Gravelandseweg 80, 1217 EW Hilversum, Nederland

### **Distribuido por Lineas Omenex Metronic S.L.**

Pol. Ind. Can Salvatella – Avda. Arraona 54-56  
08210 Barberà del Vallès (BCN) - España

### **Distribuito da Metronic Italia s.r.l**

via Marconi 31, 20071 Vermezzo con Zelo (MI), Italia

**FABRIQUÉ EN CHINE / MADE IN CHINA**

### **HOTLINE**

**FRANCE**, du lundi au vendredi (sauf jours fériés) :  
9h00-18h00 ou [support.thomson@bigben.fr](mailto:support.thomson@bigben.fr)

 **N°Cristal 09 69 39 79 59**

APPEL NON SURTAXE

**DEUTSCHLAND**, Montag bis Freitag von

09:00 bis 18:00 Uhr (außer an Feiertagen)

Tel.: 02271-9047997

Mail: [support@bigben-interactive.de](mailto:support@bigben-interactive.de)

**BELGIQUE**, [customerservice@bigben-interactive.be](mailto:customerservice@bigben-interactive.be)

**NEDERLAND**, [customerservice@bigben-interactive.nl](mailto:customerservice@bigben-interactive.nl)

**ESPAÑA**, [soporte@metronic.com](mailto:soporte@metronic.com)

Tel.: 93 713 26 25

**ITALIA**, [tecnico@metronic.com](mailto:tecnico@metronic.com)

Tel.: 02 94 94 36 91

[www.bigben.eu](http://www.bigben.eu)

# THOMSON

NL

SB552BTS



## GEBRUIKSAANWIJZING

ALVORENS DIT APPARAAT TE GEBRUIKEN, LEES DEZE INSTRUCTIES AANDACHTIG DOOR EN BEWAAR DEZE VOOR TOEKOMSTIGE RAADPLEGING.

Starten	68	Probleemoplossing	73
Waarschuwingen en veiligheidsinstructies	68	Waarschuwing betreffende de batterijen	74
Inhoud van de verpakking	70	Technische kenmerken van het apparaat	75
Omschrijving van de onderdelen	70	Technische kenmerken van de adapter	75
Ontdek uw afstandsbediening	71	Milieubescherming	76
TV-aansluiting	72	Aanvullende informatie	77
Werking via Bluetooth	73	Conformiteitsverklaring	77
Werking via USB	73		

## **Starten**

- Haal het apparaat uit de doos.
- Haal alle verpakkingsmaterialen van het product.
- Doe de verpakkingsmaterialen in de doos of gooi deze veilig weg met inachtneming van de aanbevelingen voor afvalsortering op de verpakking van het apparaat.

## **Waarschuwingen en veiligheidsinstructies**

U dient alle instructies doorgelezen en begrepen te hebben voordat u dit apparaat gebruikt. In geval van schade als gevolg van het niet naleven van de instructies, zal de garantie niet van toepassing zijn.



1. De behuizing van dit apparaat nooit verwijderen.
2. Dit apparaat nooit op een ander elektronisch toestel plaatsen.
3. Het snoer zodanig beschermen dat het niet klem kan komen te zitten en dat men er niet op kan trappen, met name de stekker, het stopcontact en de uitgang van het apparaat. Zorg ervoor dat de spanning overeenkomt met de spanning vermeld op het typeplaatje op de achterkant van het apparaat. Trek altijd aan de stekker zelf en nooit aan het snoer om de stekker uit het stopcontact te halen. Zorg ervoor dat u alle andere aansluitingen hebt gedaan voordat u de stekker in het stopcontact doet.
4. Gebruik alleen uit installaties/accessoires die door de fabrikant aanbevolen worden.
5. Vertrouw reparaties van het apparaat alleen toe aan gekwalificeerde reparateurs. Het apparaat moet gerepareerd worden als het op een of andere manier beschadigd is, met name:
  - als het snoer beschadigd is;
  - als een vloeistof op het apparaat geknoeid is of een voorwerp in het apparaat gestoken is;
  - als het apparaat is blootgesteld aan regen of vocht;
  - als het apparaat niet goed werkt;
  - of als het apparaat gevallen of gestoten is.
6. Het typeplaatje bevindt zich op de onderkant van het apparaat.
7. De ventilatieopeningen nooit blokkeren.
8. Zorg ervoor dat er voldoende ruimte is rondom het apparaat voor een goede ventilatie. Plaats het product op een stabiel oppervlak.
9. Dit apparaat moet bij kamertemperatuur gebruikt worden, beschermd tegen direct zonlicht, open vuur of warmtebronnen, verwarmingsapparatuur, kachels en andere



- apparaten (met inbegrip van versterkers) die warmte produceren. Dit apparaat niet in de buurt van warmtebronnen plaatsen.
10. De batterijen (geïnstalleerde accu of batterijen) mogen niet worden blootgesteld aan extreme hitte, zoals zonlicht, brand, enz.
  11. Haal altijd de stekker uit het stopcontact voordat u het apparaat reinigt. Geen enkel onderdeel van dit apparaat smeren. Reinig het apparaat met een zachte doek. Geen schuurmiddelen of agressieve reinigingsmiddelen gebruiken.
  12. Zorg ervoor dat u altijd eenvoudig toegang heeft tot het snoer, de stekker of de adapter zodat u het apparaat indien nodig kunt loskoppelen.
  13. Gebruik dit apparaat niet in de buurt van water. Zorg ervoor dat het niet in contact komt met druppels of spetters. Dit apparaat niet gebruiken in een vochtige of natte omgeving.
  14. Het apparaat loskoppelen tijdens onweer of als u het langere tijd niet gebruikt.
  15. Dit apparaat kan gebruikt worden door kinderen van 8 jaar en ouder en door personen die fysieke, zintuiglijke of mentale beperkingen hebben of gebrek aan ervaring of kennis hebben op voorwaarde dat ze het apparaat onder toezicht gebruiken of instructies ontvangen hebben over het veilige gebruik van het apparaat en de eventuele risico's begrijpen. Kinderen mogen niet met het apparaat of het snoer spelen (risico op verwurging). De reiniging en het onderhoud mogen niet worden uitgevoerd door kinderen zonder toezicht.
  16. Het apparaat mag alleen van stroom voorzien worden onder zeer lage veiligheidsspanning die overeenkomt met de markering op het apparaat.
  17. De batterij moet uit het apparaat worden gehaald voordat dit wordt afgedankt. Om de batterij uit het apparaat te halen, moet eerst de stekker uit het stopcontact worden gehaald.
  18. Plaats het apparaat tijdens gebruik op minstens 20 cm afstand van het menselijk lichaam.
  19. Dit apparaat is enkel bedoeld voor huishoudelijk gebruik; gebruik het niet in de buitenlucht.



Het symbool van een bliksemschicht in een gelijkzijdige driehoek waarschuwt gebruikers over de aanwezigheid van gevaarlijke niet geïsoleerde elektrische spanning in het apparaat die krachtig genoeg is om een elektrische schok te veroorzaken.



Het uitroepteken in een driehoek geeft de aanwezigheid van belangrijke instructies aan met betrekking tot de functionering en het onderhoud (reparatie) in de documentatie meegeleverd met het apparaat.

Klasse II materiaal	
Gelijkstroom	
Wisselstroom	
Alleen voor binnengebruik	

### Inhoud van de verpakking

- Soundbar
- Aparte bedrade subwoofer
- Afstandsbediening
- Gebruiksaanwijzing
- 3,5 mm tot 3,5 mm kabel
- Optische kabel
- Stekker

### Omschrijving van de onderdelen

#### Achterkant van de subwoofer

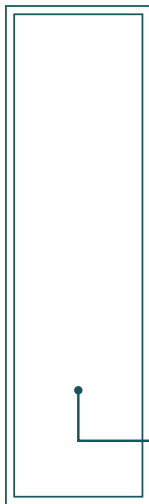

#### Achterkant van de soundbar

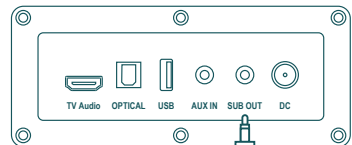

Audiokabel (meegeleverd)

Optisch	Digitale audio-ingang (optisch) - Maakt verbinding met de digitale (optische) uitgang van een extern apparaat.
TV Audio	Ingang tv - Sluit aan op de digitale tv-aansluiting van uw tv of ander apparaat (console, router..)
AUX	AUX (3,5 mm) - Maakt verbinding met de analogische uitgang van een extern apparaat.
USB	USB - Sluit een USB-stick aan om audiobestanden rechtstreeks via de soundbar af te spelen.
DC	Netvoeding (ingang elektrische voeding) - Maakt verbinding met de netstroomadapter

## Rechterkant van de soundbar

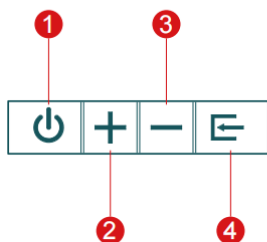

- 1 Drukken om de audiobron in te schakelen/te veranderen; houd ingedrukt om uit te schakelen.
- 2 Drukken om naar het volgende nummer te gaan; houd ingedrukt om het volume hoger te zetten.
- 3 Drukken om terug te keren naar het vorige nummer; houd ingedrukt om het volume lager te zetten.
- 4 Selecteer de audio-ingangsmodus (Bluetooth -> Optisch -> TV Audio -> AUX -> USB); houd ingedrukt om de hoge en lage tonen terug te brengen naar de fabrieksinstelling.

## Ontdek uw afstandsbediening

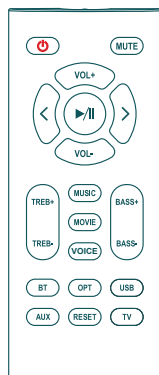

	Aan/uit-knop		Mute/Geluid
	Volume hoger zetten		Volume lager zetten
	Vorig nummer		Volgende nummer
	Afspelen/Pauze		Hoge tonen hoger of lager zetten
	Lage tonen hoger of lager zetten		Muziekmodus
	Filmmodus		Stemmodus
	Bluetoothmodus		Optische modus
	USB-modus		Aux-modus
	Herstellen naar fabrieksinstellingen		TV-modus

## TV-aansluiting

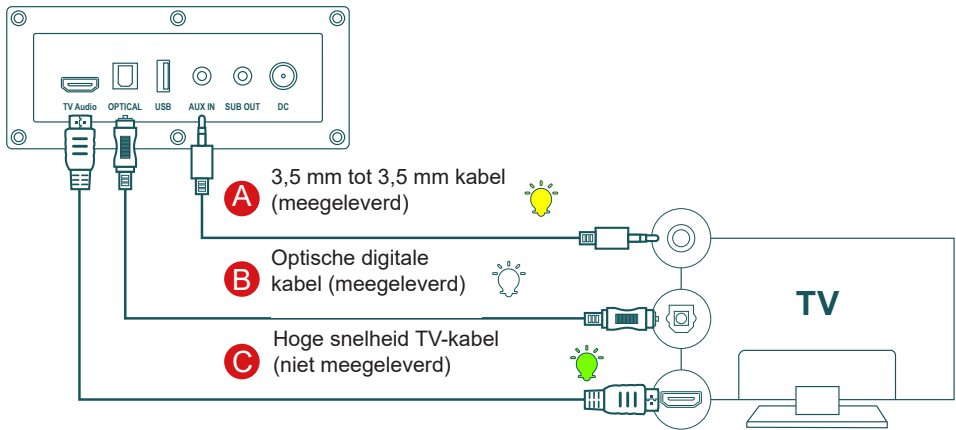

### Methode A. Verbinding met gebruik van een 3,5 mm tot 3,5 mm kabel

1. Sluit de 3,5 mm uitgang van de geluidsbron (tv, reader..) aan op de 3,5 mm ingang van de soundbar.
2. Selecteer het gele ledlampje door op de AUX-knop op de afstandsbediening te drukken.

### Methode B. Verbinding met gebruik van een optische kabel

1. Sluit de optische ingang van de soundbar aan op een geluidsbron (tv, reader ..) met behulp van een optische kabel.
2. Druk op de knop "OPTICAL" op de afstandsbediening en het ledlampje wordt WIT.
3. Zet de audio-uitgang van de televisie op "PCM". (Meer informatie op de pagina PCM)

Als het geluid van de televisie onhoorbaar is, drukt u op de knop "OPTICAL" op de afstandsbediening of bovenaan de soundbar om over te schakelen naar de OPTISCHE modus. Het ledlampje wordt wit en het geluid van de televisie wordt hoorbaar.

### Methode C. Verbinding met gebruik van een TV-kabel

1. Sluit de TV-poort van de soundbar aan op de TC-uitgang van de televisie met behulp van een hoge snelheid TV-kabel.
2. Selecteer het groene ledlampje door op de AUX-knop op de afstandsbediening te drukken.
3. Zet de audio-uitgang van de televisie op "PCM". (Meer informatie op de pagina PCM).

### Het instellen van de "PCM" op uw televisie

Als er geen geluid uit de televisie of soundbar komt terwijl alle kabels correct zijn aangesloten en de kleur van het ledlampje correct is (optische aansluiting of TV), past u uw televisie-instellingen als volgt aan:

1. Druk op Menu op de afstandsbediening van de televisie.
2. Selecteer "Audio-instellingen".
3. Selecteer "Geavanceerde audio" - bepaalde televisies hebben geen menu "Geavanceerde audio" en kunnen in plaats daarvan verschillende audio-instellingen weergeven.
4. Selecteer "Audio-uitgangsmodus" of "Digitale audio-uitgangsmodus".



5. Selecteer "PCM" als de audio-uitgangsmodus.
6. Druk op "OK" om de instellingen op te slaan

Digitale audio-uitgangsinstellingen kunnen per televisiemerk verschillen, raadpleeg de handleiding van uw toestel.

### **Werking via Bluetooth**

1. Zet de soundbar aan en selecteer de Bluetooth-modus met behulp van de knop aan de zijkant van de soundbar of met de afstandsbediening. De indicator wordt blauw.
2. Gebruik de functie "Instellingen" van uw bronapparaat (mobiele telefoon, tablet enz.) en zoek naar Bluetooth-apparaten in de buurt: u vindt "SB552BTS" op de lijst.
3. Koppel uw apparaat met "SB552BTS".
4. Speel de audiotracks af op uw apparaat en pas het volume naar wens aan.
5. Tik snel twee keer om de Bluetooth los te koppelen.

**Opmerking:** De maximale verbindingsafstand is ongeveer 10 meter. Plaats uw Bluetooth-speaker zo dicht mogelijk bij het apparaat om te voorkomen dat de verbinding wordt onderbroken.

### **Werking via USB**

1. Steek een USB-stick in de achterkant van de soundbar.
2. Druk op de USB-knop op de afstandsbediening of op de Source-knop op de soundbar. Het ledlampje wordt roze en de USB-bron wordt afgespeeld.

### **Probleemoplossing**

Probleem	Oplossing
Geen geluid	Controleer of de indicator AAN is.
	Probeer het volume te verhogen met de centrale instelling of met de afstandsbediening.
	Zorg ervoor dat de audiokabels goed zijn aangesloten en dat de ingang correct is ingesteld op de speakers.
	Controleer of er een uitgangssignaal van de audiobron aanwezig is.
Verbinding via Bluetooth onmogelijk	Zorg ervoor dat de speaker is ingesteld op de ingang Bluetooth; in een andere audio-ingangsmodus kan Bluetooth niet worden gekoppeld of verbonden.
	Koppel elk Bluetooth-apparaat los door de volumeknop ingedrukt te houden in de Bluetooth-modus en probeer opnieuw.

De soundbar SB552BTS gaat niet aan.	De effectieve Bluetooth-transmissieafstand is 10 meter, vergeet niet om deze goed te gebruiken zonder deze afstand te overschrijden.
	Probeer een ander Bluetooth-apparaat om verbinding te maken.
	Controleer of het apparaat goed op het lichtnet is aangesloten en of de schakelaar van het stopcontact aan staat.

### **WAARSCHUWING: Gevaar op gehoorschade**



Stel een laag volume op het weergaveapparaat in, voordat u de koptelefoon op de geluidsbron aansluit.

Om eventuele gehoorschade te voorkomen, luister niet voor lange tijd naar muziek op hoog geluidsniveau. Een te luid volume kan leiden tot permanente gehoorschade.

### **Waarschuwing betreffende de batterijen**

Dit product bevat een batterij of batterijen.

- Gebruik de batterijen op de juiste wijze om letsels of brand als gevolg van lekkage, oververhitting, explosie, erosie of andere schade te voorkomen.
- Bewaar nieuwe en gebruikte batterijen buiten het bereik van kinderen en andere kwetsbare personen. Gebruik het product niet langer als het batterijcompartiment niet goed sluit.
- Als de vloeistof van een alkalinebatterij in contact komt met uw huid en/of ogen, moet u deze onmiddellijk spoelen met schoon water en een arts raadplegen.
- Als een alkalinebatterij lekt, veeg de vloeistof er dan met een doekje af en vervang de batterij door een nieuwe.
- Slik de batterij(en) niet in. Als de batterij ingeslikt wordt, kan deze binnen 2 uur ernstige inwendige brandwonden veroorzaken en de dood tot gevolg hebben. Als de batterijen worden ingeslikt, neem dan onmiddellijk contact op met een antigifcentrum en raadpleeg een arts.
- Gebruik AA Ni-MH-, alkaline- of lithiumbatterijen.
- Laad deze batterijen niet op. Het opladen van niet-oplaadbare batterijen veroorzaakt gas- en/of warmte-emissies die tot explosies en/of brand kunnen leiden.
- Gebruik geen verschillende soorten batterijen of nieuwe en oude batterijen tegelijk.
- Plaats de batterijen correct volgens hun polariteit (+ en -).
- Breng dezelfde polen van de batterijen niet met elkaar in contact.
- Verwijder snel lege batterijen. De batterij kan oplossen als deze niet op de juiste manier wordt vervangen of als het apparaat lange tijd niet wordt gebruikt.
- Vervang de batterij door hetzelfde of een gelijkwaardig model.
- Batterijen (of batterijblok of batterij) mogen niet worden blootgesteld aan overmatige hitte, zoals zonlicht, vuur, enz.
- Verhit de batterijen niet en gooi ze niet in vuur of water.
- Verwijder de batterijen niet met een metalen tang of gebruik geen metalen voorwerpen zoals de punt van een balpen of tangen. Voorkom dat de batterijen vervormd, geplet of doorboord worden.
- Haal de batterijen niet uit elkaar.
- Bedek de uiteinden van de batterijen met plakband om explosie en verbranding te

- voorkomen wanneer u ze weggooit.
- Gelieve batterijen op een milieuvriendelijke manier weg te gooien
- Gooi batterijen niet weg met het gewone huisvuil.
- Wanneer u batterijen weggooit, zorg er dan voor dat u voldoet aan de plaatselijke voorschriften voor afvalverwerking.

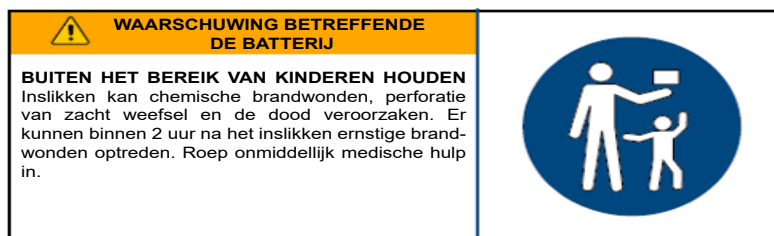

### Technische kenmerken van het apparaat

Type	Specificaties	Type	Specificaties
Soundbar	8W x 4	Subwoofer	50W x 1
Piekvermogen	60W/Subwoofer, 40W/Soundbar	Draadloze frequentie	2.402 - 2.480 MHz
RMS-vermogen	50 W/Subwoofer, 40W/Soundbar	Bluetoothversie	5.0
Energieverbruik	0,09 W	ERIP	-1.86dBm
Uitgang	Uitgang subwoofer	Vervorming	< 1%
Voedingsspanning	CC 21 V, 1,9 A	Frequentie van de speaker	60 Hz - 20K Hz
Impedantie van speakers	4Ω/subwoofer, 4Ω/volledig speakersysteem	Ingang	Bluetooth, TV, Optisch, USB, AUX in
Signaal-ruisverhouding	≥80dB	Luidspreker	speakers 6,5" x 1, 2,25" x 4, 4 Ohms
Naam voor koppeling via Bluetooth	SB552BTS	Transmissie-afstand	10 m
Afmetingen van de soundbar	720 x 109 x 72 mm	Afmetingen van de subwoofer	120 x 250 x 470 mm

### Technische kenmerken van de adapter

- FIT-POWER
- Adapter: TP04-210190E;
- CA 100-240V 50/60Hz
- 21 V 1,9 A, 39,9 W

- Gemiddeld rendement in actieve modus: \_\_88,06\_\_%
- Rendement indien batterij bijna leeg (10%): \_82,62\_\_%
- Stroomverbruik als het apparaat niet opgeladen wordt: \_0,09\_\_W

**In een omgeving met elektrostatische ontladingen, kan het toestel uitschakelen. (De te testen apparatuur werkte niet correct.) De gebruiker moet dan de batterij opladen en het apparaat resetten door het in te schakelen om de juiste modus te kiezen en de tijd opnieuw in te stellen.**

### Milieubescherming



Uw product is ontworpen en vervaardigd uit materialen en onderdelen van hoge kwaliteit die gerecycled en herbruikt kunnen worden.

Het is belangrijk op de hoogte te zijn van de milieuaspecten en het correct weggoien van de batterijen.



De doorgestreepte afvalcontainer op een product betekent dat het product onder de Europese richtlijn 2002/96 /EG valt. Vraag na bij uw gemeente waar u elektrische en elektronische producten kunt afdanken. Houd u aan de plaatselijke regels en gooi uw afgedankte producten niet bij het gewone huishoudelijke afval. Een juiste afvoer van dit product draagt bij aan het voorkomen van schadelijke gevolgen voor het milieu en de menselijke gezondheid.

### Aanvullende informatie

- Om stroom te besparen zal het apparaat automatisch in slaapstand gaan wanneer er gedurende een bepaalde tijd geen geluid uitkomt. U kunt het apparaat opnieuw inschakelen met behulp van de AAN/UIT-knop
- Als er een inkomend telefoongesprek is terwijl de SB552BTS met uw mobiele telefoon voor het afspelen van muziek is verbonden, wordt het afspelen automatisch onderbroken wanneer u het telefoongesprek beantwoordt en wordt het hervat zodra u het telefoongesprek beëindigt (afhankelijk van het type van uw mobiele telefoon is het mogelijk dat het afspelen na het beëindigen van de oproep nog onderbroken is.)
- Het woord Bluetooth®, het merk en het logo zijn handelsmerken van Bluetooth SIG, Inc. en Bigben Interactive gebruikt deze merken onder licentie. Alle andere handelsmerken zijn het eigendom van hun respectieve eigenaars.
- THOMSON is een handelsmerk van Talisman Brands, Inc. dat onder licentie wordt gebruikt door Bigben Interactive.
- Dit product wordt vervaardigd en verkocht onder de verantwoordelijkheid van Bigben Interactive.
- THOMSON en het THOMSON-logo zijn handelsmerken gebruikt onder licentie van Bigben Interactive - Voor meer informatie: [www.thomson-brand.com](http://www.thomson-brand.com).
- Alle andere producten, diensten, bedrijfsnamen, handelsmerken, handelsnamen, productnamen en logo's waarnaar hierin wordt verwezen, zijn het eigendom van hun respectieve eigenaren.

## Conformiteitsverklaring

- Bigben Interactive verklaart bij deze dat de installatie voor radioverbinding van het type SB552BTS voldoet aan de richtlijn 2014/53/EU. De volledige EU-conformiteitsverklaring is te raadplegen op de volgende website: [www.bigben.fr/support](http://www.bigben.fr/support)

## Garantie

Bigben geeft een garantie van 2 jaar op dit product vanaf de datum van aankoop behalve in de landen van de Economische Europese Ruimte waarin de garantie langer is. Wij raden u aan uw kassabon te bewaren voor het geval er klachten zijn. De garantie dekt defecten te wijten aan een materieel defect, een ontbrekend onderdeel of een fabricagefout. Neem in dat geval contact op met de dienst technische ondersteuning. Wanneer het product defect is, dient u naar uw verkooppunt te gaan met uw kassaticket. De garantie dekt geen problemen door niet-conform gebruik.

### Klantenservice

Email:

In Nederland gedistribueerd door:

Bigben Interactive NEDERLAND B.V.

's-Gravelandseweg 80

1217 EW Hilversum

NEDERLAND

Vervaardigd in China

Vervaardigd door BIGBEN INTERACTIVE SA

396, Rue de la Voyette

CRT2 – FRETIN

CS 90414

59814 LESQUIN Cedex - Frankrijk

[www.bigben.eu](http://www.bigben.eu)



### **Fabricant : Bigben Interactive FRANCE**

396, Rue de la Voyette, C.R.T. 2, Fretin,

CS90414 - 59814 Lesquin Cedex, France

### **Vertrieben von Bigben Interactive DEUTSCHLAND GmbH**

Walter Gropius Str. 28, 50126 Bergheim, Deutschland

### **Distribué par Bigben Interactive Belgium s.a./n.v.**

Boulevard d'Angleterre 2 / Bte 4

1420 Braine l'Alleud

### **Gedistribueerd door Bigben Interactive NEDERLAND b.v.**

's-Gravelandseweg 80, 1217 EW Hilversum, Nederland

### **Distribuido por Lineas Omenex Metronic S.L.**

Pòl. Ind. Can Salvatella – Avda. Arraona 54-56

08210 Barberà del Vallès (BCN) - España

### **Distribuito da Metronic Italia s.r.l**

via Marconi 31, 20071 Vermezzo con Zelo (MI), Italia

**FABRIQUÉ EN CHINE / MADE IN CHINA**

### **HOTLINE**

**FRANCE**, du lundi au vendredi (sauf jours fériés) :

9h00-18h00 ou [support.thomson@bigben.fr](mailto:support.thomson@bigben.fr)

 **N°Cristal 09 69 39 79 59**

APPEL NON SURTAXE

**DEUTSCHLAND**, Montag bis Freitag von

09:00 bis 18:00 Uhr (außer an Feiertagen)

Tel.: 02271-9047997

Mail: [support@bigben-interactive.de](mailto:support@bigben-interactive.de)

**BELGIQUE**, [customerservice@bigben-interactive.be](mailto:customerservice@bigben-interactive.be)

**NEDERLAND**, [customerservice@bigben-interactive.nl](mailto:customerservice@bigben-interactive.nl)

**ESPAÑA**, [soporte@metronic.com](mailto:soporte@metronic.com)

Tel.: 93 713 26 25

**ITALIA**, [tecnico@metronic.com](mailto:tecnico@metronic.com)

Tel. : 02 94 94 36 91

[www.bigben.eu](http://www.bigben.eu)

# **THOMSON**

PL

SB552BTS

**Soundbar z przewodowym subwooferem**



## **INSTRUKCJA OBSŁUGI**

PRZED UŻYCIEM URZĄDZENIA DOKŁADNIE PRZECZYTAĆ  
INSTRUKCJĘ I ZACHOWAĆ JĄ DO WYKORZYSTANIA W  
PRZYSZŁOŚCI.

Uruchomienie	79	Rozwiązywanie problemów	84
Ostrzeżenia i instrukcje bezpieczeństwa	79	Ostrzeżenie o baterii	85
Zawartość pudełka	81	Specyfikacja techniczna urządzenia	86
Opis części	81	Specyfikacja techniczna zasilacza	86
Poznaj funkcje zdalnego sterowania	82	Ochrona środowiska	87
Złącze TV	83	Informacje dodatkowe	87
Funkcja Bluetooth	84	Deklaracja zgodności	87
Funkcja USB	84		

## **Uruchomienie**

- Wyjąć urządzenie z pudełka.
- Usunąć wszystkie materiały opakowaniowe z produktu.
- Umieścić materiały opakowaniowe w pudełku lub zutylizować je w bezpieczny sposób zgodnie z instrukcjami w zakresie recyklingu podanymi na opakowaniu urządzenia.

## **Ostrzeżenia i instrukcje bezpieczeństwa**

Przed użyciem tego urządzenia należy przeczytać i zrozumieć wszystkie instrukcje. W przypadku uszkodzenia wynikającego z nieprzestrzegania instrukcji gwarancja nie ma zastosowania.



1. Nigdy nie zdejmować obudowy tego urządzenia.
2. Nigdy nie kłaść tego urządzenia na innym sprzęcie elektrycznym.
3. Chronić przewód zasilający przed nadeięciem lub ściśnięciem, szczególnie przy wtyczkach, gniazdach i wyjściach urządzenia. Upewnić się, że napięcie zasilania odpowiada napięciu wskazanemu na tabliczce z tyłu urządzenia. Odłączając wtyczkę sieciową od gniazdka, należy zawsze trzymać za wtyczkę. Nigdy nie ciągnąć za przewód. Przed podłączeniem do gniazdka upewnić się, że podłączono wszelkie inne przyłącza.
4. Używać tylko dodatków i akcesoriów zalecanych przez producenta.
5. Wszelkie naprawy urządzenia należy pozostawić wykwalifikowanemu osobom zajmującym się naprawami. Naprawa jest konieczna, gdy urządzenie zostało w jakikolwiek sposób uszkodzone, w szczególności:
  - jeśli uszkodzony jest przewód zasilający;
  - w przypadku rozlania cieczy lub włożenia przedmiotów obcych do urządzenia;
  - jeśli urządzenie zostało wystawione na deszcz lub wilgoć;
  - jeśli urządzenie nie działa prawidłowo;
  - jeśli urządzenie zostało upuszczone lub uderzone.
6. Tabliczka znamionowa znajduje się na spodzie urządzenia.
7. Nigdy nie blokować otworów wentylacyjnych.
8. Należy zapewnić wystarczająco dużo miejsca w celu wentylacji. Należy umieścić produkt na stabilnej powierzchni.
9. To urządzenie należy stosować w klimacie umiarkowanym, z dala od bezpośredniego światła słonecznego, otwartego ognia lub ciepła, grzejników, kuchenek lub wszelkich innych urządzeń (w tym wzmacniaczy), które generują ciepło. Nie montować go w pobliżu źródeł ciepła.

10. Baterie (akumulator lub włożone baterie) nie mogą być wystawiane na działanie nadmiernego ciepła, na przykład na bezpośrednie światło słoneczne, ogień itp.
11. Przed czyszczeniem odłączyć wtyczkę od gniazdka. Nie smarować żadnej części tego urządzenia. Czyścić miękką szmatką. Nie używać materiałów ściernych ani agresywnych środków czyszczących.
12. Należy się upewnić, że zawsze jest możliwy łatwy dostęp do przewodu zasilającego, wtyczki lub zasilacza, aby w razie potrzeby móc odłączyć urządzenie od gniazdka sieciowego.
13. Nie używać tego urządzenia w pobliżu punktu wodnego. Nie może wejść ono w kontakt z kroplami ani rozpryskami. Nie używać tego urządzenia w wilgotnym lub mokrym otoczeniu.
14. Odłączyć to urządzenie podczas burzy z piorunami lub gdy nie jest używane przez dłuższy czas.
15. Z urządzenia mogą korzystać dzieci w wieku 8 lat i starsze, a także osoby o ograniczonych zdolnościach fizycznych, czuciowych lub umysłowych albo bez doświadczenia i wiedzy, pod warunkiem, że znajdują się pod nadzorem lub otrzymały instrukcje dotyczące bezpiecznego korzystania z urządzenia i rozumieją ryzyko związane z korzystaniem z urządzenia. Dzieci nie mogą bawić się urządzeniem ani przewodem (ryzyko uduszenia). Dzieci bez nadzoru nie powinny czyścić ani konserwować urządzenia.
16. To urządzenie można zasiląć wyłącznie bardzo niskim napięciem bezpiecznym odpowiadającym oznaczeniom na urządzeniu.
17. Przed utylizacją z urządzenia należy wyjąć baterię. Na czas wyjmowania baterii urządzenie należy odłączyć od zasilania.
18. Podczas używania produktu należy go trzymać w odległości co najmniej 20 cm od ciała człowieka.
19. To urządzenie przeznaczone jest do użytku w domu; nie używać na zewnątrz.



Symbol błyskawicy w trójkącie równobocznym ostrzega użytkowników o znajdujących się wewnątrz urządzenia niebezpiecznych nieizolowanych napięciach elektrycznych, które są wystarczająco silne, aby stwarzać ryzyko porażenia prądem.



Wykrzyknik w trójkącie wskazuje na obecność ważnych instrukcji dotyczących obsługi i konserwacji (naprawy) w dokumentacji dołączonej do urządzenia.



Materiał klasy II	
Prąd stały	
Prąd zmienny	
Tylko do użytku w pomieszczeniach	

### Zawartość pudełka

- Soundbar
- Osobny subwoofer
- Pilot zdalnego sterowania
- Instrukcja obsługi
- Kabel ze złączem 3,5 mm na 3,5 mm
- Kabel optyczny
- Zasilacz sieciowy

### Opis części

#### Tył subwoofera

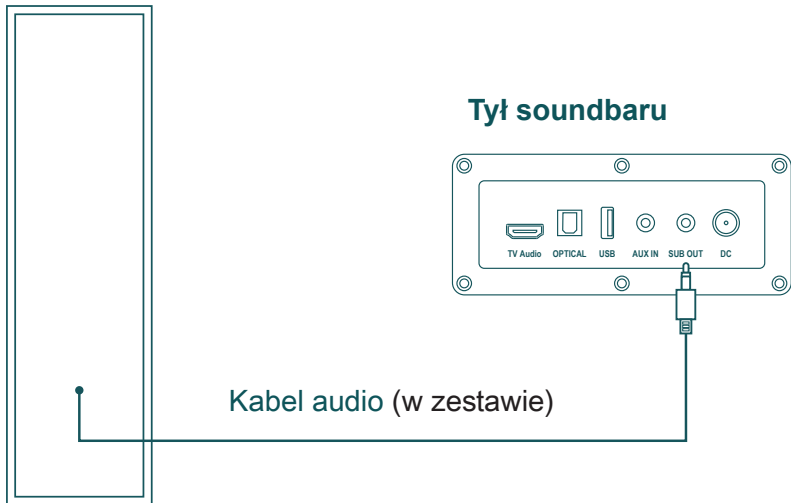

Optyczne	Cyfrowe Audio In (optyczne) - do podłączania urządzeń zewnętrznych do wyjścia cyfrowego (optycznego).
TV Audio	Wejście telewizyjne - Połączyć z gniazdem numerycznym TV lub innego urządzenia (konsoli, głośnika itp.).
AUX	AUX (3,5 mm) - do podłączania urządzeń zewnętrznych do wyjścia (analogicznego).
USB	USB - Do podłączania pamięci USB w celu odtwarzania ścieżek audio bezpośrednio na soundbarze.
DC	Wejście zasilania (wejście do zasilania elektrycznego) - do podłączania do zasilacza sieciowego

## Prawa strona soundbaru

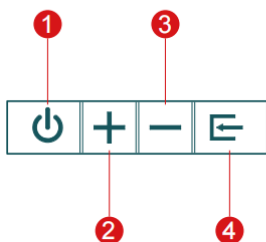

- 1 Nacisnąć, aby włączyć/zmienić źródło audio; przytrzymać wciśnięty, aby wyłączyć.
- 2 Krótkie naciśnięcie spowoduje przejście do kolejnej ścieżki; długie naciśnięcie zwiększy głośność.
- 3 Naciśnięcie spowoduje przejście do poprzedniej ścieżki; długie naciśnięcie zmniejszy głośność.
- 4 Wybór trybu wejścia audio (Bluetooth -> optyczne -> TV Audio -> AUX -> USB); długie przyciśnięcie spowoduje przywrócenie ustawień fabrycznych dla basów.

## Poznaj funkcje zdalnego sterowania

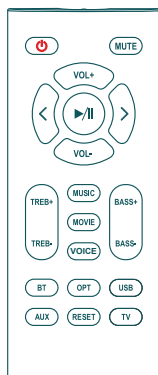

	Przycisk zasilania		Wyciszenie/dźwięk
	Zwiększanie głośności		Zmniejszanie głośności
	Poprzedni utwór		Następny utwór
	Odtwarzanie/ pauza		Zwiększanie lub zmniejszanie tonów wysokich
	Zwiększanie lub zmniejszanie tonów niskich		Tryb odtwarzania muzyki
	Tryb wideo		Tryb głosowy
	Tryb Bluetooth		Tryb optyczny
	Tryb USB		Tryb pomocniczy
	Przywracanie ustawień fabrycznych		Tryb TV

## Złącze TV

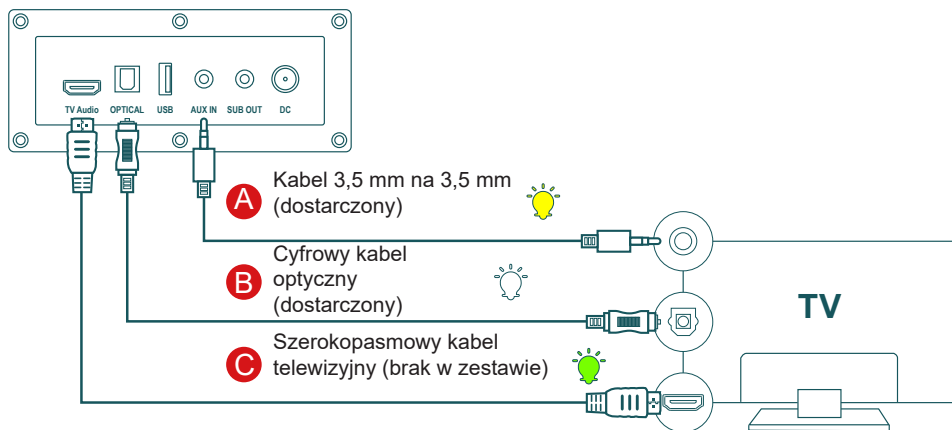

### Metoda A. Podłączenie kablem 3,5 mm na 3,5 mm

1. Podłączyć wyjście 3,5 mm źródła dźwięku (TV, odtwarzacza itp.) do wejścia 3,5 mm soundbaru.
2. Wybrać żółtą diodę LED, naciskając przycisk AUX na pilocie.

### Metoda B. Podłączenie kablem optycznym

1. Podłączyć wejście optyczne soundbaru do źródła dźwięku (TV, odtwarzacza itp.) za pomocą kabla optycznego.
2. Nacisnąć przycisk „OPTICAL” na pilocie, a dioda LED zmieni kolor na BIAŁY.
3. Ustawić wyjście audio telewizora na „PCM”. (więcej informacji będzie dostępnych na stronie PCM)

Jeśli dźwięk telewizora jest wyciszony, należy nacisnąć przycisk „OPTICAL” na pilocie lub soundbarze, aby przełączyć się na tryb OPTYCZNY. LED przełączy się na kolor biały i rozlegnie się dźwięk telewizora.

### Metoda C. Podłączenie kablem TV

1. Połączyć złącze TV soundbaru do wyjścia TV telewizora za pomocą kabla TV.
2. Wybrać zieloną diodę LED, naciskając przycisk AUX na pilocie.
3. Ustawić wyjście audio telewizora na „PCM”. (więcej informacji będzie dostępnych na stronie PCM).

### Ustawienia „PCM” na telewizorze

Jeśli z telewizora lub soundbara nie wydobywa się dźwięk, mimo że wszystkie kable są prawidłowo podłączone, a kolor wskaźnika LED jest odpowiedni (połączenie ze złączem optycznym lub TV), należy dostosować ustawienia telewizora:

1. Nacisnąć opcję menu na pilocie telewizora.
2. Wybrać opcję „Parametry audio”.
3. Wybrać opcję „Zaawansowane funkcje audio” — niektóre telewizory nie mają zaawansowanych funkcji audio i mogą wyświetlać inne funkcje audio.
4. Wybrać „Tryb wyjścia audio” lub „Cyfrowe wyjścia audio”.

5. Wybrać „PCM” jako tryb wyjścia audio.
6. Nacisnąć OK, aby zapisać parametry

Parametry cyfrowego wyjścia audio mogą się różnić zależnie od marki telewizora, a więc należy im się przyjrzeć.

### **Funkcja Bluetooth**

1. Włączyć sounbar i wybrać tryb Bluetooth za pomocą przycisku z boku urządzenia lub na pilocie. Wskaźnik zmieni kolor na niebieski.
2. Należy włączyć funkcję na urządzeniu źródłowym (telefonie komórkowym, tablecie itp.) i wyszukać urządzenia Bluetooth znajdujące się w pobliżu: Znaleźć na liście „SB552BTS”.
3. Sparować urządzenie z „SB552BTS”.
4. Odtwarzać ścieżki dźwiękowe na podłączonym urządzeniu i wyregulować głośność zgodnie z preferencjami.
5. Kliknąć szybko dwa razy, aby przerwać połączenie Bluetooth.

**Uwaga:** maksymalny zasięg połączenia wynosi około 10 metrów. Aby uniknąć zakłóceń, głośnik Bluetooth należy umieścić jak najbliżej urządzenia.

### **Funkcja USB**

1. Włożyć klucz USB do gniazda z tyłu soundbaru.
2. Nacisnąć przycisk USB na pilocie lub przycisk Source na soundbarze. Lampka LED zaświeci się na różowo i rozpocznie się odtwarzanie ze źródła USB.

### **Rozwiązywanie problemów**

Problem	Rozwiązanie
Brak dźwięku	Sprawdzić, czy wskaźnik zasilania ŚWIECI SIĘ.
	Spróbować zwiększyć głośność za pomocą głównego regulatora lub pilota zdalnego sterowania.
	Upewnić się, że kable audio są dobrze podłączone i że wejście jest dobrze dostrojone do głośników.
	Sprawdzić, czy źródło audio nadaje sygnał wyjściowy.
Nie można połączyć się z Bluetooth	Upewnić się, że głośnik jest ustawiony na wejście Bluetooth; jeśli ustawiony jest inny tryb wejścia audio, parowanie i połączenie z Bluetooth nie będzie możliwe.
	Odłączyć urządzenie Bluetooth, trzymając wciśnięty przycisk głośności w trybie Bluetooth, a następnie spróbować ponownie.
Soundbar SB552BTS się nie włącza.	Odległość dla skutecznej transmisji Bluetooth wynosi 10 metrów i nie należy przekraczać tej odległości.
	Spróbować podłączyć inne urządzenie Bluetooth.
	Sprawdzić, czy urządzenie jest dobrze podłączone do sektora oraz czy przełącznik sektora jest włączony.

## **OSTRZEŻENIE: ryzyko uszkodzenia słuchu**





Przed podłączeniem słuchawek do źródła dźwięku należy ściszyć głośność w urządzeniu odtwarzającym.

Aby uniknąć możliwości uszkodzenia słuchu, nie należy używać urządzenia z ustawionym wysokim poziomem dźwięku przez dłuższy czas. Zbyt głośno nastawiona muzyka może doprowadzić do trwałego uszkodzenia słuchu.

## **Ostrzeżenie o baterii**

Ten produkt zawiera baterię lub baterie.

- Używać baterii prawidłowo, aby uniknąć obrażeń ciała lub pożaru spowodowanego wyciekami, przegrzaniem, wybuchem, erozją lub innymi uszkodzeniami.
- Nowe i zużyte baterie należy przechowywać w miejscu niedostępnym dla dzieci i innych narażonych osób. Jeśli komora (komory) baterii nie jest prawidłowo zamknięta, przestań korzystać z produktu.
- Jeśli płyn z baterii alkalicznej wejdzie w kontakt ze skórą i/lub oczami, natychmiast przemyć je czystą wodą i skonsultować się z lekarzem.
- Jeśli płyn z baterii alkalicznej wejdzie w kontakt ze skórą i/lub oczami, natychmiast przemyć je czystą wodą i skonsultować się z lekarzem.
- Nie połykać baterii (baterii). Połknięcie baterii może spowodować poważne oparzenia wewnętrzne w ciągu zaledwie 2 godzin i doprowadzić do śmierci. W razie połknięcia baterii natychmiast skontaktować się z centrum kontroli zatruc oraz z lekarzem.
- Używać baterii AA Ni-MH, alkalicznych lub litowych.
- Nie ładować tych baterii. Ładowanie baterii jednorazowych powoduje emisję gazów i/lub ciepła, które mogą powodować wybuchy i/lub pożary.
- Nie używać jednocześnie różnych typów baterii ani nowych i starych baterii.
- Włożyć baterie zgodnie z polaryzacją (+ i -).
- Nie należy zwierać tych biegunów baterii.
- Szybko wyjąć rozładowane baterie. Istnieje ryzyko wybuchu baterii w przypadku nieprawidłowej wymiany lub jeśli urządzenie nie jest używane przez długi czas.
- Wymienić baterię na ten sam lub równoważny model.
- Baterie (lub pakiet baterii lub bateria) nie powinny być wystawiane na działanie nadmiernego ciepła, takiego jak światło słoneczne, ogień itp.
- Nie podgrzewać baterii ani nie wrzucać ich do ognia lub wody.
- Nie wyjmować baterii metalową pęsetą ani nie używać żadnych metalowych przedmiotów, takich jak końcówka pióra lub szczypcy. Unikać deformacji, zginięcia i przebijania baterii.
- Nie demontować tych baterii.
- Zakryj końce baterii taśmą, aby zapobiec wybuchowi i spaleniowi po utylizacji.
- Podczas utylizacji baterii wykażać dbałość o środowisko
- Nie wyrzucać baterii wraz ze zwykłymi odpadami domowymi.
- Podczas utylizacji baterii należy przestrzegać lokalnych przepisów dotyczących utylizacji.

 <b>OSTRZEŻENIE DOTYCZĄCE BATERII</b>	
<p><b>TRZYMAĆ POZA ZASIĘGIEM DZIECI</b>          Połknięcie może doprowadzić do oparzeń chemicznych, perforację tkanek miękkich i śmierć. Poważne oparzenia mogą wystąpić w ciągu 2 godzin od połknięcia. Natychmiast poszukać pomocy medycznej.</p>	

### Specyfikacja techniczna urządzenia

Typ	Specyfikacja	Typ	Specyfikacja
Soundbar	8 W x 4	Subwoofer	50 W x 1
Moc szczytowa	60 W/subwoofer, 40 W/soundbar	Częstotliwość bezprzewodowa	2402 - 2480 MHz
Moc RMS	50 W/subwoofer, 40 W/soundbar	Wersja Bluetooth	5,0
Zużycie energii	0,09 W	ERIP	-1.86dBm
Wyjście	Wyjście subwoofera	Zniekształcenie	< 1%
Zasilanie	CC 21 V, 1,9 A	Częstotliwość głośnika	60 Hz - 20 KHz
Impedancja głośnika	4Ω/subwoofer, 4Ω/kompletny system głośników	Wejście	Bluetooth, TV, optyczne, USB, AUX in
Stosunek sygnału do szumu (SNR)	≥80 dB	Głośnik	6,5" x 1, 2,25" x 4, 4 omy
Nazwa podczas łączenia z Bluetooth	SB552BTS	Zasięg transmisji	10 m
Wymiary soundbaru	720 x 109 x 72 mm	Wymiary subwoofera	120 x 250 x 470 mm

### Specyfikacja techniczna zasilacza

- FIT-POWER
- Zasilacz: TP04-210190E ;
- CA 100-240 V 50/60 Hz
- 21 V 1,9 A, 39,9 W
- Sprawność średnia w trybie aktywnym: \_\_88,06\_ %
- Sprawność przy niskim obciążeniu (10%): \_82,62\_ %
- Pobór mocy bez obciążenia: \_0,09\_\_ W

**W środowisku, w którym występują wyładowania elektrostatyczne, urządzenie może się wyłączyć. (testowany sprzęt nie działa prawidłowo.) Użytkownik musi wówczas naładować baterię i zresetować urządzenie, wyłączając je. Następnie należy wybrać odpowiedni tryb i ponownie ustawić czas.**

## Ochrona środowiska



Ten produkt został zaprojektowany i wyprodukowany z wysokiej jakości materiałów i komponentów, które można poddać recyklingowi i ponownie wykorzystać.

Należy zwrócić uwagę na środowiskowe aspekty utylizacji baterii.



Gdy na produkcie widoczny jest symbol przekreślonego kosza na śmieci, oznacza to, że produkt podlega Dyrektywie Europejskiej 2002/96/CE. Z pytaniami należy zwrócić się do lokalnego systemu selektywnej zbiórki produktów elektrycznych i elektronicznych. Należy postępować zgodnie z lokalnymi przepisami i nie wyrzucać starych urządzeń wraz z odpadami domowymi. Zapewniając utylizację tego produktu, użytkownik pomaga również zapobiegać potencjalnie negatywnym skutkom dla środowiska i zdrowia ludzkiego.

## Informacje dodatkowe

- W celu zaoszczędzenia energii, gdy urządzenie nie emituje żadnego dźwięku przez pewien czas, to automatycznie przechodzi w tryb czuwania. Można je ponownie włączyć przełącznikiem zasilania
- W przypadku połączenia przychodzącego, gdy system SB552BTS jest podłączony do telefonu komórkowego w celu odtwarzania muzyki, muzyka zostanie natychmiast wstrzymana po odebraniu połączenia, a odtwarzanie zostanie wznowione po zakończeniu połączenia (w zależności od typu telefonu komórkowego odtwarzanie może czasami zostać wstrzymane po zakończeniu połączenia).
- Słowo Bluetooth®, znak i logo są zastrzeżonymi znakami towarowymi należącymi do Bluetooth SIG, Inc., a każde użycie tych znaków przez BigBen Interactive jest objęte licencją. Wszystkie inne marki i nazwy handlowe są własnością ich odpowiednich właścicieli.
- THOMSON jest znakiem towarowym Talisman Brands, Inc. używanym w ramach licencji przez Bigben Interactive.
- Produkt został wyprodukowany i sprzedany na odpowiedzialność Bigben Interactive.
- THOMSON i logo THOMSON są znakami towarowymi używanymi w ramach licencji przez Bigben Interactive – aby uzyskać więcej informacji: [www.thomson-brand.com](http://www.thomson-brand.com).
- Wszystkie inne produkty, usługi, nazwy firm, znaki towarowe, nazwy handlowe, nazwy produktów i logo wymienione w niniejszym dokumencie są własnością ich odpowiednich właścicieli.

## Deklaracja zgodności

- Niniejszym Bigben Interactive oświadcza, że sprzęt radiowy typu SB552BTS jest zgodny z Dyrektywą 2014/53/UE. Pełny tekst deklaracji zgodności UE jest dostępny pod następującym adresem internetowym: [www.bigben.fr/support](http://www.bigben.fr/support)

## Gwarancja

Ten produkt jest objęty gwarancją firmy Bigben przez 2 lata od daty zakupu, z wyjątkiem krajów Europejskiego Obszaru Gospodarczego oferujących dłuższy okres gwarancji. Zalecamy zachowanie paragonu kasowego na wypadek ewentualnej reklamacji. Gwarancja obejmuje awarie spowodowane wadami materiałowymi, brakiem elementu lub wadą fabryczną. W takim przypadku należy skontaktować się z działem wsparcia technicznego naszej firmy. W przypadku jakichkolwiek problemów dotyczących wadliwego produktu należy udać się do miejsca jego zakupu z paragonem kasowym. Gwarancja nie obejmuje problemów związanych z niewłaściwym użytkowaniem.

Wyprodukowano w Chinach

Wyprodukowano przez BIGBEN INTERACTIVE SA

396, Rue de la Voyette

CRT2 – FRETIN

CS 90414

59814 LESQUIN Cedex - Francja

www.bigben.eu



### Fabricant : Bigben Interactive FRANCE

396, Rue de la Voyette, C.R.T. 2, Fretin,  
CS90414 - 59814 Lesquin Cedex, France

### Vertrieben von Bigben Interactive DEUTSCHLAND GmbH

Walter Gropius Str. 28, 50126 Bergheim, Deutschland

### Distribué par Bigben Interactive Belgium s.a./n.v.

Boulevard d'Angleterre 2 / Bte 4  
1420 Braine l'Alleud

### Gedistribueerd door Bigben Interactive NEDERLAND b.v.

's-Gravelandseweg 80, 1217 EW Hilversum, Nederland

### Distribuido por Lineas Omenex Metronic S.L.

Pól. Ind. Can Salvatella – Avda. Arraona 54-56  
08210 Barberà del Vallès (BCN) - España

### Distribuito da Metronic Italia s.r.l

via Marconi 31, 20071 Vermezzo con Zelo (MI), Italia

**FABRIQUÉ EN CHINE / MADE IN CHINA**

### HOTLINE

FRANCE, du lundi au vendredi (sauf jours fériés) :  
9h00-18h00 ou support.thomson@bigben.fr

**N°Cristal 09 69 39 79 59**

APPEL NON SURTAXE

### DEUTSCHLAND, Montag bis Freitag von

09:00 bis 18:00 Uhr (außer an Feiertagen)

Tel.: 02271-9047997

Mail: support@bigben-interactive.de

**BELGIQUE**, customerservice@bigben-interactive.be

**NEDERLAND**, customerservice@bigben-interactive.nl

**ESPAÑA**, soporte@metronic.com

Tel.: 93 713 26 25

**ITALIA**, tecnico@metronic.com

Tel. : 02 94 94 36 91

www.bigben.eu