

THOMSON

FR

MIC300IDABBT
MIC301IDABBT

**CD / BLUETOOTH / FM / ENTRÉE USB /
AUDIO / DAB**



MODE D'EMPLOI

AVANT D'UTILISER CET APPAREIL, VEUILLEZ LIRE
ATTENTIVEMENT CE MODE D'EMPLOI ET LE CONSERVER AFIN DE
POUVOIR LE CONSULTER ULTÉRIEUREMENT.

| | | | |
|---|---|------------------------------------|----|
| Démarrage | 2 | Utilisation | 10 |
| Avertissements et consignes de sécurité | 2 | Avertissement concernant les piles | 17 |
| Contenu de l'emballage | 5 | Spécifications techniques | 18 |
| Description des pièces | 5 | Protection de l'environnement | 19 |
| Télécommande | 8 | Informations complémentaires | 19 |
| Avant de commencer | 9 | Déclaration de conformité | 20 |

Démarrage

- Sortez l'appareil de la boîte.
- Retirez tous les matériaux d'emballage du produit.
- Placez les matériaux d'emballage dans la boîte ou jetez-les en toute sécurité en respectant les consignes de tri sélectif figurant sur l'emballage de l'appareil.

Avertissements et consignes de sécurité

Vous devez avoir lu et compris toutes les instructions avant d'utiliser cet appareil. En cas de dommages dus au non-respect des instructions, la garantie ne s'appliquera pas.



1. Ne retirez jamais le boîtier de cet appareil.
2. Ne placez jamais cet appareil sur un autre équipement électrique.
3. Protégez le cordon d'alimentation de façon à éviter de marcher dessus ou de le coincer, particulièrement au niveau des fiches, des prises de courant et du point de sortie de l'appareil. Vérifiez que la tension d'alimentation correspond à la tension indiquée sur la plaque à l'arrière de l'appareil. Lorsque vous débranchez la prise secteur, retirez toujours la fiche de la prise. Ne tirez jamais sur le cordon. Avant de brancher la prise secteur, assurez-vous d'avoir effectué tous les autres branchements.
4. Utilisez uniquement des équipements/accessoires recommandés par le fabricant.
5. Confiez toutes les réparations de l'appareil à des réparateurs qualifiés. Une réparation est nécessaire quand l'appareil a été endommagé d'une quelconque manière, notamment :
 - si le cordon d'alimentation est endommagé ;
 - en cas de déversement de liquide ou d'insertion d'objets dans l'appareil ;
 - en cas d'exposition de l'appareil à la pluie ou à l'humidité ;
 - si l'appareil ne fonctionne pas normalement ;
 - ou si l'appareil est tombé ou a subi un choc.
6. La plaque signalétique se trouve sur la partie inférieure de l'appareil.
7. Ne bloquez jamais les orifices de ventilation.
8. Assurez-vous de disposer d'un espace suffisant pour assurer la ventilation. Placez le produit sur une surface stable.
9. Cet appareil doit être utilisé dans un environnement tempéré, à l'abri de la lumière directe du soleil, des flammes nues ou de la chaleur, des appareils de chauffage, des cuisinières ou de tout autre appareil (y compris des amplificateurs) qui génère de la chaleur. Ne l'installez pas à proximité de sources de chaleur.

10. Les batteries (bloc-batterie ou piles installées) ne doivent pas être exposées à une chaleur excessive, comme les rayons du soleil, un incendie, etc.
11. Débranchez toujours l'appareil avant de le nettoyer. Ne lubrifiez aucune partie de cet appareil. Nettoyez-le avec un chiffon doux. N'utilisez pas de produits abrasifs ni de nettoyeurs agressifs.
12. Assurez-vous de toujours pouvoir accéder facilement au cordon d'alimentation, à la fiche ou à l'adaptateur, afin de pouvoir débrancher cet appareil de la prise secteur si nécessaire.
13. N'utilisez pas cet appareil à proximité d'un point d'eau. Il ne doit pas entrer en contact avec des gouttes ni des éclaboussures. N'utilisez pas cet appareil dans un environnement humide ou mouillé.
14. Débranchez cet appareil en cas d'orage ou si vous n'allez pas l'utiliser pendant une longue période.
15. Cet appareil peut être utilisé par des enfants âgés de 8 ans et plus, ainsi que par des personnes présentant des capacités physiques, sensorielles ou mentales réduites ou un manque d'expérience et de connaissances, à condition qu'ils soient surveillés ou aient reçu des instructions concernant l'utilisation de l'appareil en toute sécurité et comprennent les risques encourus. Les enfants ne doivent pas jouer avec l'appareil, ni avec le cordon (risque d'étranglement). Le nettoyage et l'entretien ne doivent pas être effectués par des enfants sans surveillance.
16. Cet appareil doit être alimenté uniquement en très basse tension de sécurité correspondant au marquage figurant sur l'appareil.
17. La batterie doit être retirée de l'appareil avant de le mettre au rebut. L'appareil doit être débranché de l'alimentation lorsque vous retirez la batterie.
18. Lors de l'utilisation du produit, il doit être placé à au moins 20 cm de distance du corps humain.
19. Risque d'étouffement : Les petites pièces ne sont pas destinées aux enfants de moins de 3 ans ni aux personnes ayant tendance à mettre des objets non comestibles dans leur bouche.
20. Cet appareil est réservé à un usage domestique ; ne l'utilisez pas à l'extérieur.

AVERTISSEMENT:

Appareil à Laser de Classe 1

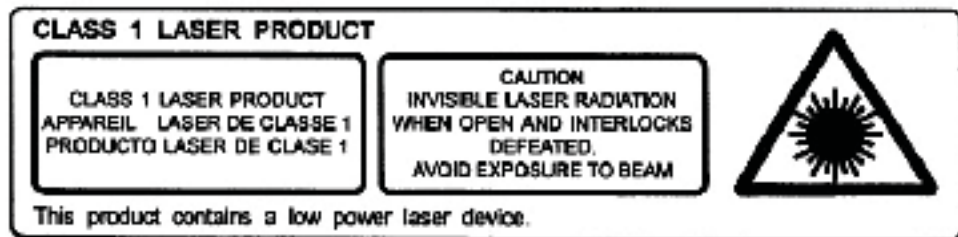

Avertissement : ne touchez pas la lentille laser.



Le symbole de l'éclair dans un triangle équilatéral avertit les utilisateurs de la présence, à l'intérieur de l'appareil, de tensions électriques dangereuses non isolées suffisamment puissantes pour présenter un risque d'électrocution.



Le point d'exclamation dans un triangle indique la présence de consignes importantes relatives au fonctionnement et à l'entretien (réparation) dans la documentation accompagnant l'appareil.

| | |
|---|--|
| Matériau de classe II | |
| Courant continu | |
| Courant alternatif | |
| Pour une utilisation à l'intérieur uniquement | |

Contenu de l'emballage

Vérifiez et identifiez le contenu de votre boîte :

- Unité principale
- Télécommande
- Câble AUX
- Manuel d'utilisation

Description des pièces

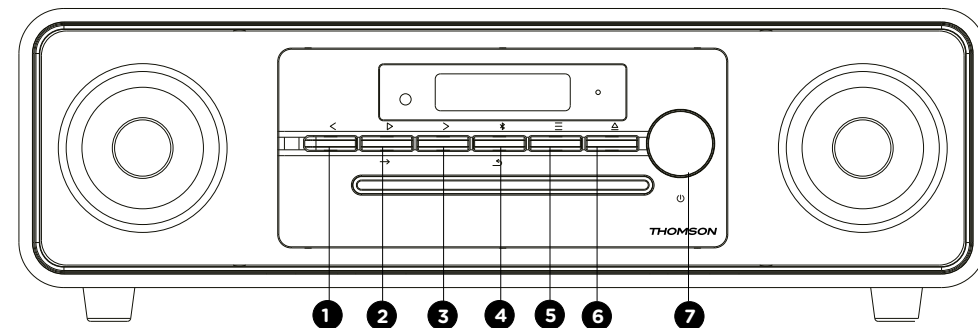

Commandes

1. < Précédent
2. ▷ Lecture / → Entrée
3. > Suivant
4. / Recherche Bluetooth
5. ≡ Mode
6. Arrêt CD / Éjection du CD
7. / Réglage du volume

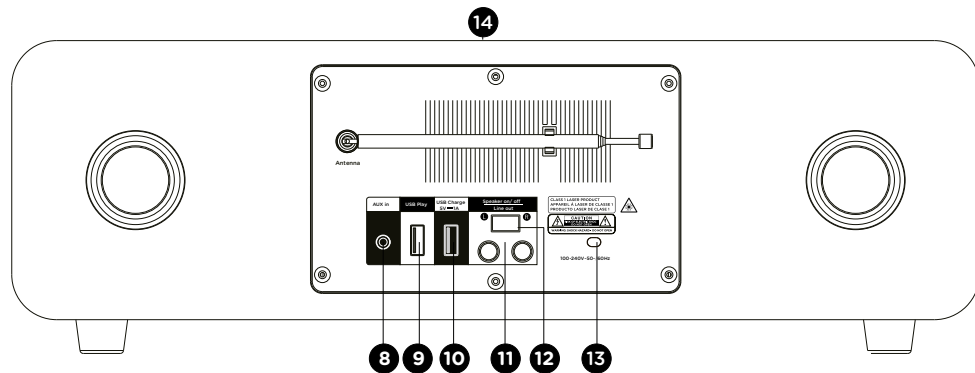

MIC300IDABBT/MIC301IDABBT

Entrée/Sortie

8. Port Aux-in
9. Port de Lecture USB
10. Port de chargement USB
11. Sortie RCA
12. Interrupteur enceinte ON/OFF (pour arrêter la musique de l'enceinte intégrée de ce produit lorsque vous branchez le câble de sortie secteur à un amplificateur audio externe).
13. Chargeur secteur
14. Chargement sans fil

Fonctions de commande

1. Bouton « < » :
 - Maintenez le bouton enfoncé pour un retour en arrière rapide dans le titre
 - Appuyez rapidement pour revenir à la piste précédente.
 - Revenez en arrière sur les stations de radio préenregistrées en mode FM.
 - Diminuez le nombre des heures / minutes dans le mode paramétrage alarmes / horloge.
2. Boutons « > » et « → » : Lecture / Entrée
 - Appuyez une fois pour lancer la lecture en mode Bluetooth, USB et CD.
 - Mode FM. Appuyez et maintenez > enfoncé pendant 2 secondes pour la recherche FM automatique.
 - En mode DAB, appuyez et maintenez le bouton enfoncé pour la recherche DAB automatique.
 - Appuyez sur Entrée pour le paramétrage de l'horloge en mode veille
 - Appuyez sur Entrée pour les paramètres du menu FM ou DAB.
3. Bouton « > » :
 - Suivant
 - Maintenez le bouton enfoncé pour avancer rapidement dans le titre
 - appuyez rapidement pour passer à la piste suivante.
 - Passez à la prochaine station de radio préenregistrée en mode FM.
 - Augmentez le nombre des heures ou des minutes dans le mode paramétrage de l'horloge.

4. Bouton « ↶ » : Revenez à la page précédente dans le menu de paramétrage.
 - Utilisez le bouton « BT search » pour forcer le mode de recherche d'appareils.
5. Bouton « ≡ » :
 - Changez l'entrée située au-dessus.
 - Appuyez pour arriver au mode de paramétrage horloge / alarmes en mode veille.
6. Arrêt CD / Éjection du CD
 - Appuyez une fois pour arrêter la lecture du CD,
 - Appuyez deux fois pour éjecter le CD.
7. Rotation
 - Appuyez pour allumer ou éteindre l'appareil,
 - Tournez pour augmenter ou diminuer le volume sonore.

Télécommande

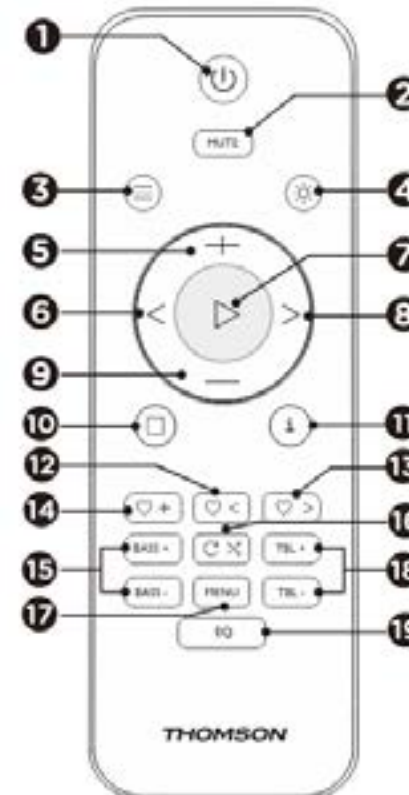

Fonctions de la télécommande :

1. ON/OFF
2. Sourdine
3. Mode
4. Variateur luminosité
5. Volume +
6. Retour (Piste précédente)
7. Lecture / Pause / Entrée
8. Suivant (Piste suivante)
9. Volume -
10. Stop
11. Info
12. Station mémorisée précédente
13. Prochaine station mémorisée
14. Enregistrer la station actuelle
15. Basse +/-
16. Repeat (répéter)/Lecture aléatoire
17. Menu
18. Treble +/- (réglage des aigus)
19. Égaliseur

Avant de commencer

Positionnez l'appareil à l'endroit souhaité. Branchez la fiche dans la prise électrique et allumez-la si c'est nécessaire.

Alimentation secteur de l'appareil : 230 V 50 Hz

Connectez la fiche secteur à la prise secteur murale (230 V).

Avertissement :

- Avant d'utiliser l'unité, vérifiez que l'alimentation électrique est compatible avec les 230 V (50 Hz) de l'unité.
- Ne branchez pas et ne débranchez pas le câble d'alimentation avec les mains mouillées.
- Lorsque vous prévoyez de ne pas utiliser l'appareil pendant une longue période (vacances, etc.), débranchez la fiche de la prise secteur.
- Lorsque vous débranchez la fiche d'alimentation de la prise secteur, saisissez le bout de la fiche ; ne tirez pas sur le cordon, afin d'éviter toute électrocution provoquée par le câble endommagé.

Veille automatique

- Lorsque vous lisez des supports audio depuis un périphérique connecté, la micro chaîne passera automatiquement en veille si :
 - vous n'appuyez sur aucun bouton pendant 10 minutes ;
 - le périphérique connecté n'a transmis aucune donnée audio depuis 10 minutes.

Fonctionnement

- Appuyez sur le bouton POWER pour allumer (ON) ou éteindre (OFF) l'appareil.

Régler le volume avec la télécommande

- Appuyez sur Volume + pour augmenter le volume, appuyez sur Volume - pour baisser le volume.
- Vérifiez l'affichage de l'écran, qui doit confirmer le réglage du volume.

Fonction Sourdine

- Appuyez sur le bouton MUTE (sourdine) de la télécommande. Le volume est mis en sourdine et « Mute » (sourdine) apparaît sur l'écran LCD. Appuyez de nouveau sur ce bouton pour annuler la fonction sourdine.

Régler l'horloge (En mode Veille,)

1. Appuyez une fois sur ≡ pour « PARAMÉTRER L'HORLOGE », appuyez sur ▷ pour confirmer et les symboles « 24H » apparaîtront en clignotant.
2. Appuyez sur < ou > pour choisir le format 24h ou le format 12h, puis appuyez sur ▷ pour confirmer.
3. Appuyez sur < ou > pour régler l'heure actuelle, appuyez sur ▷ pour confirmer, et les minutes clignoteront.
4. Appuyez sur < ou > pour régler les minutes actuelles, appuyez sur ▷ pour confirmer et « SAVE YES » (enregistrer) va s'afficher en clignotant.
5. Appuyez sur ▷ pour enregistrer le paramétrage de l'heure.

Définir une alarme (En mode Veille)

1. Une fois que vous aurez paramétré votre horloge, vous pourrez programmer une alarme.
2. « Alarm Setup » (réglage de l'alarme) s'affiche. Appuyez sur le bouton « ▷ » pour faire votre choix.
3. Appuyez sur < ou > pour régler l'heure actuelle, appuyez sur ▷ pour confirmer, et les minutes clignoteront.
4. Appuyez sur < ou > pour régler les minutes actuelles et appuyez sur ▷ pour confirmer.
5. Appuyez sur < / > pour régler le volume de l'alarme.
6. Appuyez sur < / > pour sélectionner la source de l'alarme (buzzer, DAB, FM, CD, USB) et appuyez sur ▷
7. Appuyez sur < / > pour régler la durée de l'alarme. Vous pouvez choisir entre 15, 30, 45 et 60 minutes. Appuyez sur ▷ pour confirmer.
8. Appuyez sur < / > pour enregistrer les paramètres de l'alarme.

Utilisation

Mode radio DAB

Dépliez l'antenne télescopique avec précaution.

Appuyez sur le bouton **POWER** pour allumer l'appareil, qui se mettra automatiquement en mode DAB.

Recherche automatique

1. Appuyez sur le bouton ≡ pour sélectionner le « DAB MODE » (Mode DAB) (si l'appareil n'est pas encore en mode DAB). Si c'est la première fois que l'appareil est paramétré en mode DAB, il commencera automatiquement une recherche automatique pour trouver des stations disponibles. (Une fois que le mode DAB a été utilisé, l'appareil sélectionnera automatiquement la station écoutée la fois précédente)
2. Appuyez sur le bouton ▷/→ pour lancer la recherche automatique pour trouver des stations disponibles. Pendant la recherche, une barre de progression s'affichera pour indiquer l'évolution du processus.



Recherche manuelle

1. Appuyez sur le bouton ≡ de l'appareil pour sélectionner le « DAB MODE » (Mode DAB).
2. Appuyez sur le bouton < ou > pour sélectionner « **Manual tune** » (Sélection manuelle) et appuyez sur le bouton ▷/→ pour arriver sur le menu de service.
3. Appuyez sur < ou > pour sélectionner la station souhaitée. La force de signal s'affichera.
4. Appuyez sur **MENU** pour sortir de la recherche.
5. Si aucune station n'est trouvée, assurez-vous que l'antenne est entièrement étirée et testez la réception en réalisant une autre recherche automatique à un endroit différent.

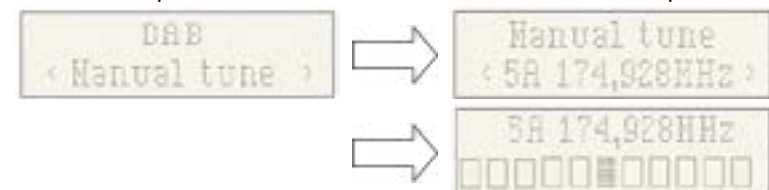

Fonction DRC (Dynamic Range Control)

La fonction DRC ou Dynamic Range Control est une technologie utilisée pour mieux entendre les sons doux dans un environnement bruyant.

1. En mode DAB, appuyez sur le bouton < ou > pour sélectionner « DRC ». Appuyez sur le bouton ▷/→ pour afficher « * » en haut à droite de l'écran.
2. Appuyez sur **MENU** pour confirmer ce paramètre. L'affichage reviendra à la normale. DRC OFF - La fonction DRC est désactivée, le traitement DRC n'aura pas lieu. DRC LOW - Le niveau de DRC est établi à la moitié de ce qui est diffusé. DRC HIGH - Le niveau de DRC est utilisé à la totalité de ce qui est diffusé.

Prune (Nettoyage, pour retirer les stations qui sont listées mais ne sont plus disponibles)

En mode DAB, appuyez sur < ou > pour afficher le sous-menu « Prune » (nettoyage). Appuyez sur le bouton ▷/→ pour choisir l'option « Prune » (Nettoyage).



Système (DAB)

En mode DAB, appuyez sur < ou > pour afficher le sous-menu « System » (système). Appuyez sur le bouton ▷/→ pour arriver sur le sous-menu des paramètres système.

Langue

Appuyez → pour parcourir la sélection de langues ; la langue par défaut est l'anglais ; une « * » apparaîtra sur l'affichage de la langue sélectionnée.

Les utilisateurs peuvent choisir entre « English », « Deutsch », « Italiano », « Français », « Nederlands », « Espanol », « Polski »



Factory Reset (Restaurer les paramètres par défaut)

Appuyez sur → pour procéder à la restauration des paramètres par défaut. Si vous voulez opérer une réinitialisation, appuyez sur < ou > pour que « YES » s'affiche, puis confirmez. Votre radio sera complètement réinitialisée. Tous les préséglages et les listes de stations seront effacés.



SW Version (Consulter la version logicielle de l'appareil)

Appuyez sur → pour voir la version logicielle de l'appareil DAB. Appuyez sur Menu ou sur <. L'affichage reviendra à la normale.

* Si aucune opération n'a lieu après 30 secondes, l'affichage reviendra à la normale.



Préréglage

1. Rappel de préséglage

En mode DAB, appuyez sur le bouton ♥+. Le symbole « Rappel de préséglage » apparaîtra, puis vous pourrez appuyer sur ♥ < / ♥ > pour sélectionner la station enregistrée dans la mémoire de préséglage. Appuyez sur → pour confirmer l'écoute de cette station.

Remarque : Si vous n'avez aucune station préenregistrée au préalable et que vous appuyez sur le bouton de préséglage, « Empty preset » (préséglage vide) apparaîtra à l'écran.



2. Stockage des stations préenregistrées

Vous pouvez stocker vos stations DAB favorites dans la mémoire de préséglage des stations. Vous disposez de 50 préséglages dans la mémoire de votre radio. Les préséglages sont enregistrés sur votre radio en cas de panne de courant.

Le process d'enregistrement de préséglages et leur utilisation pour choisir vos stations est le même que pour le mode DAB :

En mode DAB, sélectionnez la gamme de fréquence souhaitée. Appuyez sur ♥ < ou ♥ > pour choisir la station souhaitée comme évoqué précédemment. Appuyez et maintenez enfoncé ♥+ pour choisir le numéro de la liste de préséglage souhaitée, dans laquelle sera enregistrée la station. Appuyez sur ▷ pour confirmer.





Radio FM

Dépliez l'antenne télescopique avec précaution sur toute sa longueur pour obtenir la meilleure position.

Pour la version FM, veuillez vous assurer que le câble Ariel est déroulé et libéré dans toute sa longueur.







Recherche automatique

1. Appuyez sur le bouton ≡ pour choisir le mode FM.
2. Effectuez une pression longue sur le bouton ▷ pour que la radio cherche des fréquences et s'arrête automatiquement lorsqu'elle trouve une station dont la force de signal est suffisante.
3. Après quelques secondes, l'affichage s'actualise. L'écran indique la fréquence de la station. Si le signal est suffisamment fort et que le signal de la station contient des données RDS, le nom de la radio s'affichera.
4. Pour trouver d'autres stations, maintenez le bouton ▷ enfoncé comme précédemment.
5. Pour faire la recherche sur la bande FM dans le sens inverse (fréquences hautes vers fréquences basses), appuyez sur le bouton > et maintenez-le enfoncé pendant 2 secondes.
6. Une fois la fin de la gamme de fréquences atteinte, votre appareil recommence à rechercher des fréquences, en partant de l'autre extrémité de la gamme.
7. Appuyez sur ♥+ pour afficher les stations de radio préenregistrées.

- Appuyez sur < / > (sur l'unité principale) ou  < /  > (sur la télécommande) pour choisir la station mémorisée et commencer à écouter.



Recherche manuelle

- Appuyez sur < ou > (sur la télécommande) pour choisir la station. Chaque fois que vous appuyez sur le bouton de réglage de fréquence, la fréquence augmente ou diminue de 50 kHz.
- Une fois que vous aurez trouvé une station que vous souhaitez enregistrer, appuyez et maintenez enfoncé le bouton + et le symbole de stockage des stations préenregistrées et le numéro de la station apparaîtront sur l'écran. Appuyez sur  < ou  > pour choisir la station et appuyez sur  pour confirmer et enregistrer la station actuelle.
- Appuyez sur + pour afficher et écouter la station de radio.
- Appuyez sur  < ou  > pour choisir la station préenregistrée pour écouter la radio.

Menu

Paramètres recherche

En mode FM, appuyez sur **MENU**, allez dans le menu de paramétrage FM, puis appuyez sur < / > pour choisir le paramétrage de la recherche de stations, et appuyez sur Entrée pour choisir le réglage de sensibilité :

- Toutes les stations : ~ 15 dB



- Stations à signal fort uniquement : ~ 19 dB

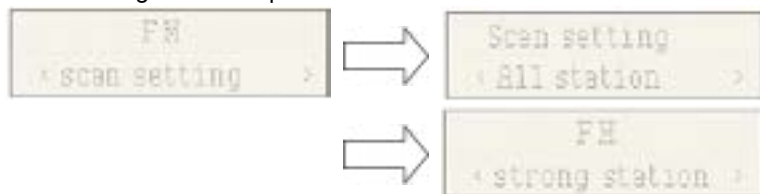

Paramétrage Audio

- Stereo allowed (diffusion stéréo) :



- Forced mono (diffusion mono)

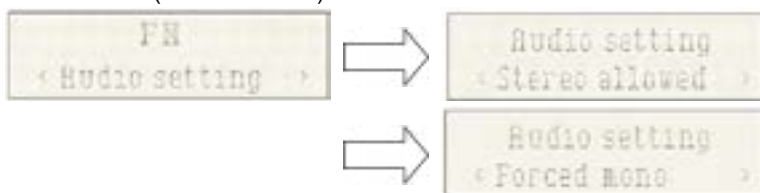

- System (système FM), même réglage du système DAB.

PRÉRÉGLAGE

- Rappel de préréglage (choisir la station) :





Appuyez sur + pour choisir la station stockée dans les stations de radio préenregistrées.



- Stockage des stations préenregistrées (choisir la station) :

Vous pouvez stocker vos stations FM favorites dans la mémoire de préréglage des stations. Vous disposez de 50 préréglages dans la mémoire de votre radio. Les préréglages sont enregistrés sur votre radio en cas de panne de courant.



Le process d'enregistrement de préréglages et leur utilisation pour choisir vos stations est le même que pour le mode DAB.

En mode FM, sélectionnez la gamme de fréquence. Appuyez sur  < /  > pour visualiser les stations stockées. Appuyez sur < ou > pour sélectionner la station souhaitée comme décrit précédemment, puis appuyez et maintenez enfoncé + pour choisir le numéro de préréglage sur lequel vous voulez stocker la station. Appuyez sur  pour confirmer.



Mode Bluetooth

Vous devez suivre plusieurs étapes pour connecter votre téléphone portable :



- Activez le Bluetooth depuis votre téléphone portable (référez-vous au mode d'emploi de votre téléphone).
- Appuyez sur le bouton  POWER pour allumer l'appareil, puis appuyez sur le bouton  à plusieurs reprises jusqu'à ce que « Bluetooth » s'affiche sur l'écran LCD. Il sera ainsi prêt à être jumelé automatiquement.
- Avec votre téléphone portable, recherchez l'appareil Bluetooth appelé « **MIC300** ».
- Votre téléphone portable détectera « **MIC300** » et vous proposera de vous y connecter ou non.
Pour vous y connecter, utilisez le mot de passe 0000 (le cas échéant). Une fois que la connexion a réussi, le symbole « Connecté » apparaîtra sur l'écran LCD.

Connexion automatique avec votre smartphone

Le jumelage n'est nécessaire que lors de la première utilisation de l'appareil avec le téléphone. Dès lors que l'appareil a été jumelé avec le téléphone, ce dernier se connecte automatiquement à l'appareil quand il est allumé et que le Bluetooth est activé sur le smartphone. La prochaine fois que vous allumerez l'appareil, il se connectera automatiquement au téléphone portable connecté en dernier.

Maintenez enfoncé le bouton **Bluetooth** pour déconnecter la fonction Bluetooth.

Lecture depuis un périphérique Bluetooth

Une fois l'appairage Bluetooth effectué, appuyez sur le bouton  pour lancer la lecture. Appuyez sur le bouton < ou > pour passer à la piste précédente ou suivante. Pour mettre sur pause ou reprendre la lecture, appuyez de nouveau sur le bouton .

Lecture CD

Lecture d'un compact disc (CD/MP3)

REMARQUE : Ne touchez jamais la lentille laser située à l'intérieur du lecteur CD. Nettoyez la lentille laser à l'aide d'un disque de nettoyage si elle devient sale.

1. Appuyez sur le bouton \equiv à plusieurs reprises pour sélectionner la fonction CD.
2. Appuyez sur le bouton \triangle pour ouvrir le support CD, déposez-y le CD (avec la partie imprimée vers le haut), puis appuyez à nouveau sur le bouton \triangle .
3. Le CD va tourner quelques secondes avant de lancer la première piste automatiquement.
4. Pour arrêter temporairement la lecture, appuyez sur le bouton \triangleright . Pour reprendre la lecture, appuyez sur le bouton \triangleright .
5. Appuyez sur le bouton \triangle pour arrêter la lecture, et appuyez sur le bouton \triangleright pour relancer la lecture depuis le début.

Appuyez sur \triangle deux fois pour ouvrir le lecteur CD.

Piste précédente < / Piste suivante >

1. Les boutons < et > permettent de passer à une autre piste ou de lire une piste en lecture rapide en maintenant le bouton enfoncé.
2. Appuyez sur le bouton < une fois pour écouter le début de la piste en cours. Appuyez dessus deux fois ou plus pour écouter les pistes précédentes du disque.
3. Appuyez sur le bouton > pour écouter la piste suivante du disque.
4. Appuyez sur > et maintenez le bouton enfoncé. La piste en cours de lecture est remontée jusqu'à la piste ou les pistes précédente(s) ; lorsque le disque a atteint la partie de la piste souhaitée, relâchez le bouton : la lecture normale reprend.
5. Appuyez sur > et maintenez le bouton enfoncé ; la piste en cours de lecture est avancée jusqu'à la piste ou les pistes suivante(s). Lorsque le disque a atteint la partie de la piste souhaitée, relâchez le bouton : la lecture normale reprend.

Fonction Repeat (répéter)

Le bouton permet de répéter une même piste ou toutes les pistes d'un CD.

1. Appuyez sur le bouton une fois pendant la lecture ; « REP 1 » apparaîtra sur l'écran LCD. La même piste est répétée en continu.
2. Appuyez sur le bouton une deuxième fois pour répéter toutes les pistes. « REP All » apparaîtra sur l'écran LCD.
3. Appuyez sur le bouton trois fois pour lancer la lecture aléatoire. « SHUFFLE » s'affichera à l'écran.
4. Appuyez sur le bouton quatre fois pour lancer la lecture intro. Vous entendrez les 10 premières secondes de chaque chanson et « INTRO » s'affichera à l'écran.
5. Pour annuler la lecture répétée, appuyez sur le bouton à plusieurs reprises jusqu'à ce que « REP OFF » s'affiche.

Lecteur USB

Lecture de musique via USB

Cet appareil a été conçu avec les dernières innovations techniques dans le domaine de l'USB. Toutefois, étant donné le large choix de périphériques de stockage USB disponibles sur le marché, nous ne pouvons pas garantir la compatibilité avec tous les périphériques. Pour cette raison, dans de rares cas, il est possible qu'il soit difficile de revenir à la chanson précédente à partir d'un périphérique USB. Il ne s'agit pas d'un dysfonctionnement de l'appareil.

1. Appuyez sur le bouton \equiv à plusieurs reprises jusqu'à ce que « USB » apparaisse à l'écran.
2. Connectez directement une clé de stockage USB sur le port USB. L'écran affichera rapidement le nombre de dossiers puis le nombre total de pistes. La lecture commencera automatiquement après quelques secondes.
3. Le fonctionnement des boutons est le même que pour le lecteur CD. Veuillez consulter la section concernant les CD comme évoqué précédemment.

REMARQUES :

- Veillez à toujours connecter une clé de stockage USB directement sur le port USB pour éviter tout dysfonctionnement.
- Le port USB n'est pas conçu pour charger des appareils externes.
- Important : Changez le mode de l'appareil avant de retirer le périphérique de stockage USB.

Aux-in

Prise jack Aux-in

1. Appuyez sur le bouton \equiv à plusieurs reprises pour choisir le mode Aux-in, « AUX-IN » s'affichera sur l'écran.
2. Reliez le cordon de branchement jack Aux de votre
3. lecteur personnel (lecteur MP3 portable par exemple) à l'entrée jack Aux-in.
4. Lancez la lecture depuis votre lecteur personnel.

Port de chargement USB (Sortie 5 V)

Le port USB est conçu pour charger des appareils externes, comme un smartphone, par exemple. Sa puissance de sortie est de 5 V 1,0 A

Chargement sans fil 10 W

Déposez tout simplement votre appareil à charge sans fil Qi sur la zone de charge sans fil indiquée en haut de l'unité principale et le chargement commencera au simple contact. Une lumière rouge va s'allumer et clignotera en cas d'erreur de charge.

Avertissement concernant les piles

Ce produit contient une pile ou des piles.

- Utilisez les piles correctement afin d'éviter toute blessure ou un incendie causé par une fuite, une surchauffe, une explosion, une érosion ou tout autre dommage.
 - Conservez et tenez les piles neuves et usagées hors de portée des enfants ou de toute personne vulnérable. Si le compartiment à pile(s) ne se fermait plus correctement, arrêtez d'utiliser le produit.
 - Si le liquide d'une pile alcaline entre en contact avec la peau et/ou les yeux, rincez-les immédiatement à l'eau claire et consultez un médecin.
 - Si une fuite de liquide de pile alcaline se produit, essuyez le liquide avec un chiffon et remplacez la pile avec une nouvelle.
 - N'avez pas la/les piles. Si une pile est avalée, elle peut provoquer de graves brûlures internes en 2 heures à peine et causer la mort. Si les piles sont avalées, contacter immédiatement un centre anti-poison et consultez un médecin.
 - Utilisez des piles AA Ni-MH, alcalines ou au lithium.
 - Ne chargez pas ces piles. Le chargement de piles non rechargeables entraîne des émissions de gaz et/ou de chaleur pouvant provoquer des explosions et/ou des incendies.
 - N'utilisez pas différents types de piles ou des piles neuves et anciennes en même temps.
 - Insérez les piles selon la polarité (+ et -) correcte.
 - Ne mettez pas en contact les mêmes pôles des piles.
 - Retirez rapidement les piles épuisées. Risque d'explosion de la pile si celle-ci n'est pas correctement remplacée ou si l'appareil n'est pas utilisé durant un certain temps.
 - Remplacez la pile avec un modèle identique ou équivalent.
-
- Les piles (ou bloc de piles ou batterie) ne doivent pas être exposées à une chaleur excessive, comme la lumière du soleil, le feu, etc.
 - Ne chauffez pas les piles et ne les jetez pas au feu ou dans l'eau.
 - Ne retirez pas les piles avec des pinces métalliques et n'utilisez pas d'objet métallique tel que la pointe d'un stylo ou des pinces. Évitez de déformer, d'écraser et de perforer les piles.
 - Ne démontez pas les piles.
 - Couvrez les extrémités des piles avec du ruban afin d'éviter les explosions et la combustion lorsque vous devez les mettre au rebut.
 - Veillez au respect de l'environnement lors de la mise au rebut des piles
 - Ne jetez pas les piles avec les déchets ménagers ordinaires.
 - Lors de la mise au rebut des piles, veillez à respecter la réglementation locale en vigueur en matière de mise au rebut.

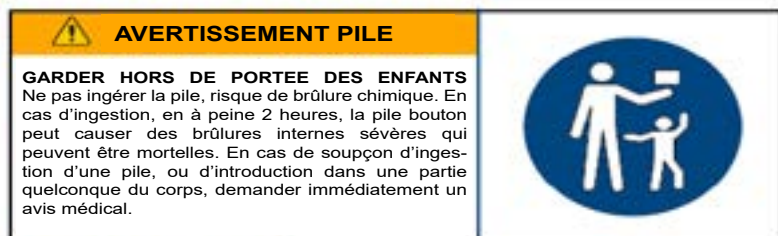

Spécifications techniques

| Type | Caractéristiques techniques | Type | Caractéristiques techniques |
|---------------------------|-----------------------------|-------------------------------------|--|
| Haut-parleur large bande | 3" (5 W)*2 | Fréquence sans fil | 2 402 - 2 480 MHz |
| Puissance de crête | 30 W | Fréquence FM | 88,8 - 108 MHz |
| Puissance RMS | 10 W | Fréquence DAB | 174,928 - 239,200 MHz |
| Consommation d'énergie | 0,6 W | Version du Bluetooth | 5.0 |
| Puissance d'entrée | 100-230 v, 50/60 Hz | Distance de transmission | 10 m |
| Impédance de l'enceinte | 4 Ω | Puissance de sortie maximale (EIRP) | 2,75 dbm |
| Fréquence de l'enceinte | 60 Hz - 20K Hz | Entrée/Sortie | Platine, DAB, CD, Bluetooth, Entrée secteur, Sortie secteur (RCA), USB |
| Rapport S/B | ≥ 80 dB | Distorsion | < 1 % |
| Nom de jumelage Bluetooth | MIC300 | Dimensions | 430 x 220 x 135 mm |

Remarque : la distance de connexion maximale est d'environ 10 mètres. Placez votre enceinte Bluetooth aussi près que possible de l'appareil pour éviter que la connexion ne soit perturbée.

Dans un environnement avec des décharges électrostatiques, l'appareil risque de s'éteindre. L'utilisateur doit alors recharger la batterie et réinitialiser l'appareil.

Protection de l'environnement



Votre produit a été conçu et fabriqué avec des matériaux et composants de grande qualité, qui peuvent être recyclés et réutilisés. Il convient d'attirer l'attention sur les aspects environnementaux de l'élimination des batteries.



Lorsque ce symbole d'une poubelle barrée sur roues se trouve sur un produit, cela signifie que le produit est couvert par la Directive Européenne 2002/96/CE. Veuillez vous informer du système local de collecte séparée pour les produits électriques et électroniques. Veuillez agir selon les règles locales et ne jetez pas vos anciens produits avec les ordures ménagères. En assurant l'élimination de ce produit, vous aidez également à prévenir les conséquences potentiellement négatives pour l'environnement et la santé humaine.

Informations complémentaires

- Afin d'économiser de l'énergie, lorsque l'appareil n'émet aucune sortie sonore pendant un certain temps, il se mettra automatiquement en mode de veille. Il peut alors être remis en marche en utilisant à nouveau le bouton d'alimentation
- S'il y a un appel entrant alors que le système MIC300 est connecté à votre téléphone portable pour une lecture musicale, la musique est immédiatement mise en pause lorsque vous répondez à l'appel et la lecture reprendra une fois l'appel terminé (selon le type de téléphone portable, la lecture pourra parfois rester en pause après la fin de l'appel).
- Le mot Bluetooth®, la marque et le logo sont des marques déposées appartenant à Bluetooth SIG, Inc. et toute utilisation de ces marques par Bigben Interactive est sous licence. Les autres marques et noms commerciaux appartiennent à leurs propriétaires respectifs.
- THOMSON est une marque de Talisman Brands, Inc. utilisée sous licence par Bigben Interactive.
- Ce produit a été fabriqué et vendu sous la responsabilité de Bigben Interactive.
- THOMSON, et le logo THOMSON sont des marques utilisées sous licence par Bigben Interactive – pour plus d'informations : www.thomson-brand.com.
- Tous autres produits, services, dénominations sociales, marques, nom commerciaux, noms de produits et logos référencés ici sont la propriété de leurs titulaires respectifs.

Déclaration de conformité

- Par la présente Bigben Interactive déclare que l'équipement radioélectrique du type MIC300 est conforme à la directive 2014/53/UE. Le texte complet de la déclaration UE de conformité est disponible à l'adresse internet suivante: www.bigben.fr/support

Garantie

Ce produit est garanti par Bigben pendant une durée de 2 ans à partir de la date d'achat sauf dans les pays de l'Espace Economique Européen offrant une durée de garantie plus longue. Nous vous recommandons de conserver votre ticket de caisse pour toute réclamation. La garantie couvre les pannes dues à un matériel défectueux, un élément manquant ou à un vice de fabrication. Dans ce cas, contactez notre support technique. Pour tout problème avec un produit défectueux, rapprochez vous de votre point d'achat muni de votre ticket de caisse. La garantie ne couvre pas des problèmes d'utilisation non conforme.

Support

www.bigben.fr/support

09 69 39 79 59 – Du lundi au vendredi de 10h à 18h – France Métropolitaine uniquement

Fabriqué en Chine

Fabriqué par BIGBEN INTERACTIVE SA

396, Rue de la Voyette

CRT2 – FRETIN

CS 90414

59814 LESQUIN Cedex - France

www.bigben.eu



Fabricant : Bigben Interactive FRANCE

396, Rue de la Voyette, C.R.T. 2, Fretin,
CS90414 - 59814 Lesquin Cedex, France

Vertrieben von Bigben Interactive DEUTSCHLAND GmbH

Walter Gropius Str. 28, 50126 Bergheim, Deutschland

Distribué par Bigben Interactive Belgium s.a./n.v.

Boulevard d'Angleterre 2 / Bte 4
1420 Braine l'Alleud

Gedistribueerd door Bigben Interactive NEDERLAND b.v.

's-Gravelandseweg 80, 1217 EW Hilversum, Nederland

Distribuido por Lineas Omenex Metronic S.L.

Pol. Ind. Can Salvatella - Avda. Arraona 54-56
08210 Barberà del Vallès (BCN) - España

Distribuito da Metronic Italia s.r.l

via Marconi 31, 20071 Vermezzo con Zelo (MI), Italia

FABRIQUÉ EN CHINE / MADE IN CHINA

HOTLINE

FRANCE, du lundi au vendredi (sauf jours fériés) :
9h00-18h00 ou support.thomson@bigben.fr

N°Cristal 09 69 39 79 59

APPEL NON SURTAXE

DEUTSCHLAND, Montag bis Freitag von

09:00 bis 18:00 Uhr (außer an Feiertagen)

Tel.: 02271-9047997

Mail: support@bigben-interactive.de

BELGIQUE, customerservice@bigben-interactive.be

NEDERLAND, customerservice@bigben-interactive.nl

ESPAÑA, soporte@metronic.com

Tel.: 93 713 26 25

ITALIA, tecnico@metronic.com

Tel. : 02 94 94 36 91

www.bigben.eu

THOMSON

EN

MIC300IDABBT

MIC301IDABBT

**CD / BLUETOOTH / FM / USB INPUT /
AUDIO / DAB**



USER GUIDE

PLEASE READ THIS USER GUIDE CAREFULLY
BEFORE OPERATING THE UNIT AND RETAIN FOR
FUTURE REFERENCE.

| | | | |
|----------------------------------|----|----------------------------|----|
| Getting started | 22 | Use | 30 |
| Warnings and safety instructions | 22 | Warning about batteries | 37 |
| What's in the box | 25 | Technical specifications | 38 |
| Description of parts | 25 | Protecting the environment | 39 |
| Remote control | 28 | Additional information | 39 |
| Before starting | 29 | Declaration of compliance | 40 |

Getting started

- Take the device out of the box.
- Remove all the packaging from the product.
- Place the packaging inside the box or dispose of it safely in compliance with the waste sorting instructions shown on the outside.

Safety warning and notice

You must read and understand all the instructions before using this device. The warranty will not apply if damage is caused by failure to follow the instructions.



1. Never remove the device casing.
2. Never place this device on top of other electrical equipment.
3. Protect the power cable from being stepped on or pinched, particularly at the plugs, sockets, and the point where it exits the device. Make sure that the power rating corresponds to the voltage shown on the rating plate at the rear of the device. Always pull the plug from the socket when disconnecting from the mains. Never pull on the cable. Ensure you have completed all the other connections before connecting the mains plug.
4. Only use attachments/accessories that are recommended by the manufacturer.
5. Entrust all device repairs to qualified repairers. Repair is needed when the device has been damaged in any fashion, and in particular:
 - if the power cable is damaged;
 - in the event of a liquid spill or objects being inserted into the device;
 - if the device is exposed to rain or dampness;
 - if the device does not operate normally;
 - or if the device has been dropped or impacted.
6. The series panel is located on the bottom of the device.
7. Never block the air vents.
8. Make sure you have enough space for ventilation. Place the product on a stable surface.
9. This device must be used in a moderate climate, away from direct sunlight, naked flames or sources of heat, heaters, cookers or any other devices (including amplifiers) that generate heat. Do not install near a heat source.

10. The batteries (battery pack or inserted batteries) must not be exposed to excessive heat, such as sunshine, fire, etc.
11. Always unplug the device before cleaning it. Never lubricate any part of this device. Clean it using a soft cloth. Do not use abrasive products or harsh cleaners.
12. Ensure that you always have easy access to the power cable, plug or adapter to disconnect this device from the mains if necessary.
13. Do not use this device near water. It must not be dripped on or splashed. Do not use this device in a damp or wet environment.
14. Disconnect this device in the event of a storm, or if you intend not to use it for a long period of time.
15. This device can be used by children aged 8 and over, and by persons with a physical or sensory disability, learning difficulties or a lack of experience and knowledge, provided they are supervised or have received instructions on the safe use of the device, and understand the risks involved. Children must not play with the device or power cable (risk of strangulation). Children must not clean or maintain the device without supervision.
16. This device must only be supplied with very low safety voltage as indicated on the device.
17. The battery should be removed from the device before disposal. The device must be disconnected from the power supply when removing the battery.
18. The product must be at a minimal distance of 20 cm from the human body when working.
19. Risk of suffocation: Small parts are not intended for children under 3 years old or for people with a tendency to put inedible objects in their mouths.
20. This device is for household use only; do not use outdoors.

WARNING:

Class 1 Laser Product

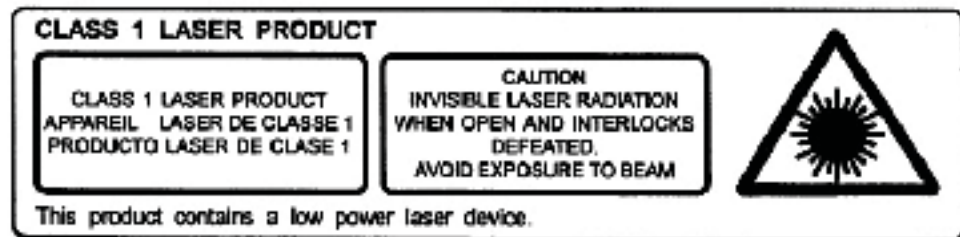

Warning: do not touch the laser lens.



The lightning bolt symbol within an equilateral triangle alerts users to the presence of dangerous uninsulated voltages, inside the device, that may present a risk of electric shock.



The exclamation mark inside a triangle indicates the presence of important operating and maintenance (repair) instructions in the literature accompanying the device.

| | |
|---------------------|--|
| Class II material | |
| Direct current | |
| Alternating current | |
| For indoor use only | |

Package contents

Check and identify the contents of your box:

- Main appliance
- Remote control
- AUX cable
- User manual

Description of parts

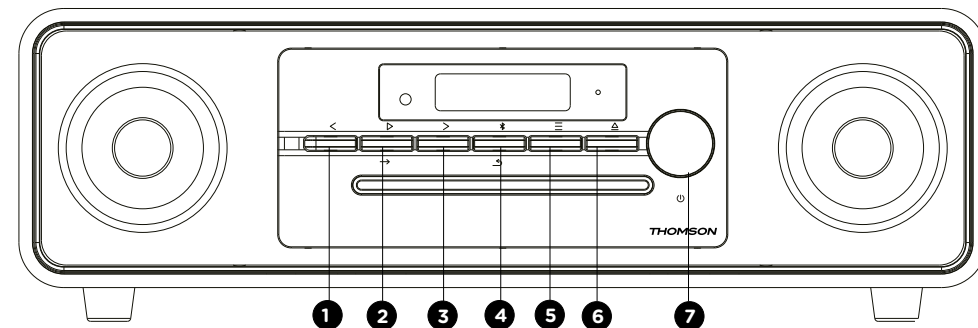

Controls

1. < Previous
2. ▷ Play / → Input
3. > Next
4. Bluetooth search icon
5. ≡ Mode
6. Stop CD/Eject CD icon
7. Volume adjustment icon

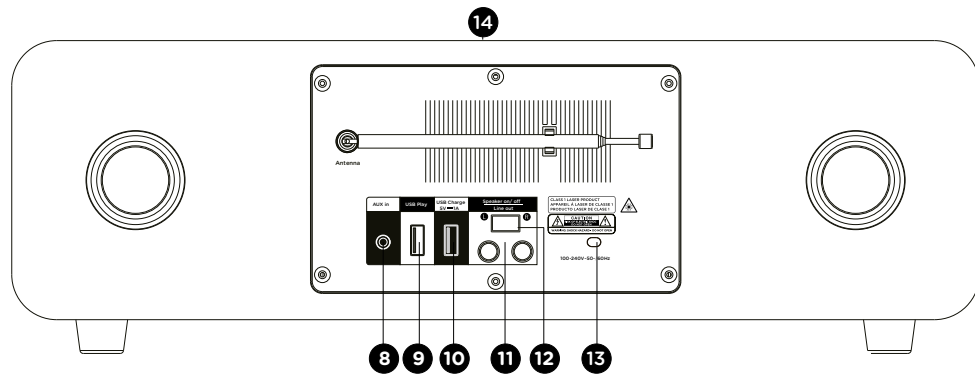

MIC300IDABBT/MIC301IDABBT

Input/Output

8. Aux-in port
9. USB reading port
10. USB charging port
11. RCA output
12. Speaker ON/OFF switch (to stop music from the built-in speaker of this product when you connect the AC output cable to an external audio amplifier).
13. Mains charger
14. Wireless charging

Control functions

1. "<" button:
 - Press and hold the button to fast rewind the track
 - Briefly press to return to the previous track.
 - Go back through the saved radio stations in FM mode.
 - Decrease the hours/minutes in the alarm/clock setting mode.
2. ">" and "→" buttons: Play/Enter
 - Press once to start playback in Bluetooth, USB and CD mode.
 - FM mode. Press and hold > for 2 seconds for the automatic FM search.
 - In DAB mode, press and hold the button to launch the automatic DAB search.
 - Press Enter to set the clock in standby mode
 - Press Enter for the FM or DAB menu settings.
3. ">" button:
 - Next
 - Press and hold the button to fast forward through the track
 - briefly press to go to the next track.
 - Switch to the next preset radio station in FM mode.
 - Increase the number of hours or minutes in clock setting mode.
4. "←" button: Return to the previous page in the settings menu.
 - Use the "BT search" button to force the device search mode.

5. "≡" button:
 - Change the entry above.
 - Press to open the clock/alarm settings mode in standby mode.
6. Stop CD/Eject CD
 - Press once to stop CD playback,
 - Press twice to eject the CD.
7. Rotation
 - Press to turn the device on/off,
 - Turn to increase or decrease the audio volume.

Remote control

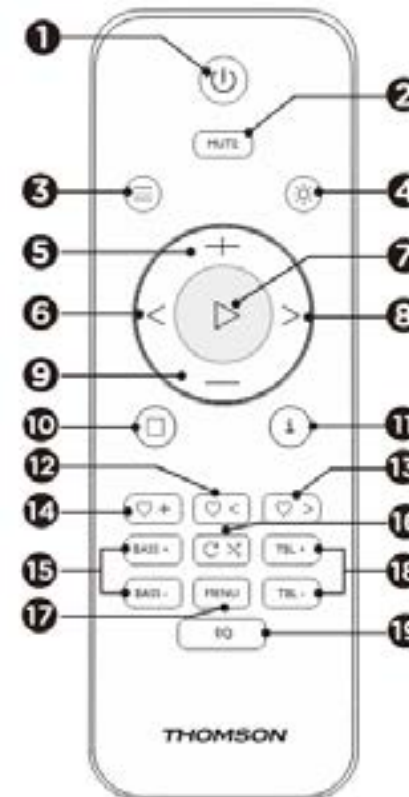

Remote control functions:

1. ON/OFF
2. Mute
3. Mode
4. Brightness dimmer
5. Volume +
6. Back (Previous track)
7. Play/Pause/Enter
8. Next (Next track)
9. Volume -
10. Stop
11. Info
12. Previous saved station
13. Next saved station
14. Save current station
15. Low +/-
16. Repeat/Shuffle
17. Menu
18. Treble +/- (adjust the treble)
19. Equaliser

Before starting

Position the device where you want it. Insert the plug into the electrical outlet and switch it on if necessary.

Mains power supply of the device: 230V 50Hz
Insert the mains plug into the wall socket (230 V).

Warning:

- Before using the unit, check that the power supply is compatible with the 230V (50 Hz) rating of the unit.
- Do not plug or unplug the power cord with wet hands.
- When you are planning not to use the appliance for a prolonged period (holiday, etc.), disconnect the plug from the mains outlet.
- When you disconnect the plug from the power outlet, hold the end of the plug; do not pull on the cord to avoid electric shocks caused by the damaged cable.

Automatic standby

- When you are playing audio from a connected accessory, the micro sound system automatically goes into standby mode if:
 - you don't press any buttons for 10 minutes;
 - the connected accessory has not sent any audio data for 10 minutes.

Operation

- Press the POWER button to turn the device ON or OFF.

Adjust the volume with the remote control

- Press Volume + to increase the volume, press Volume - to lower the volume.
- Check the screen display, which should confirm the volume adjustment.

Mute function

- Press the MUTE button on the remote control. The volume is muted and the word "Mute" appears on the LCD screen. Press this button again to cancel the mute function.

Set the clock (in standby mode)

1. Press ≡ once to "SET CLOCK", press ▷ to confirm and the "24H" symbol will flash.
2. Press < or > to choose the 24hr or 12hr format, then press ▷ to confirm.
3. Press < or > to set the current time, press ▷ to confirm and the minutes will flash.
4. Press < or > to set the current minutes, press ▷ to confirm, and "SAVE YES" will flash.
5. Press ▷ to save the time setting.

Set the alarm (in Standby mode)

1. Once you have set the clock, you can set the alarm.
2. "Alarm Setup" is displayed. Press the "▷" button to make your choice.
3. Press < or > to set the current time, press ▷ to confirm and the minutes will flash.

4. Press < or > to set the current minutes and press ▷ to confirm.
5. Press < / > to adjust the alarm volume.
6. Press < / > to select the alarm source (buzzer, DAB, FM, CD, USB) and press ▷
7. Press < / > to adjust the alarm duration. You can choose between 15, 30, 45 and 60 minutes. Press ▷ to confirm.
8. Press < / > to save the alarm settings.

Use

DAB radio mode

Carefully deploy the telescopic aerial.

Press the **POWER** button to turn on the device, which will automatically switch to DAB mode.

Automatic search

1. Press the ≡ button to select "DAB MODE" (if the device is not already in DAB mode). If this is the first time the device has been set to DAB mode, it will automatically begin an automatic search for available stations. (Once DAB mode has been used, the device will automatically select the station you were listening to before)
2. Press the ▷/→ button to start the automatic search to find available stations. During the search, a progress bar will be displayed to indicate how the process is progressing.



Manual search

1. Press the ≡ button on the device to select "DAB MODE".
2. Press the < or > button to select "**Manual tune**" and press the ▷/→ button to enter the service menu.
3. Press < or > to select the station you want. The signal strength will be displayed.
4. Press **MENU** to exit the search.
5. If no stations are found, make sure that the aerial is fully extended and test the reception by carrying out another automatic search in a different location.

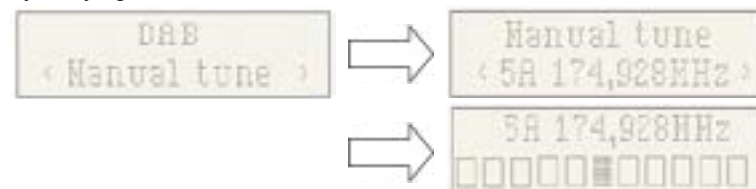

DRC (Dynamic Range Control) function

DRC or Dynamic Range Control is a technology used to hear quiet sounds more clearly in a noisy environment.

1. In DAB mode, press the < or > button to select "DRC". Press the ▷/→ button to display "" at the top right of the screen.
2. Press **MENU** to confirm this setting. The display will return to normal.
DRC OFF - The DRC function is disabled, DRC processing will not take place.
DRC LOW - The DRC level is set at half the output level.
DRC HIGH - The DRC level is set at the full output level.

Prune (Cleaning, to remove the stations that are listed but no longer available)

In DAB mode, press < or > to display the "Prune" (cleaning) sub-menu. Press the ▷/→ button to choose the "Prune" (Cleaning) option.



System (DAB)

In DAB mode, press < or > to display the "System" sub-menu. Press the ▷/→ button to enter the system settings sub-menu.

Language

Press → to browse the language selection; the default language is English; an "" will appear on the selected language display.

Users can choose between "English", "Deutsch", "Italiano", "Français", "Nederlands", "Espanol", "Polski"



Factory Reset

Press → to restore default settings. If you want to perform a reset, press < or > to display "YES", then confirm. Your radio will be completely reset. All the presets and station lists will be erased.



SW Version (View the software version of the device)

Press → to view the software version of the DAB device. Press Menu or <. The display will return to normal.

* If no operation is undertaken, the display will return to normal after 30 seconds.



Preset

1. Preset reminder

In DAB mode, press the ♥+ button. The "Preset reminder" symbol will appear, then you can press ♥ < / ♥ > to select the station stored in the preset memory. Press → to confirm this station.

Please note: If you do not have any preset stations and press the preset button, "Empty preset" will appear on the screen.



2. Storing preset stations

You can store your favourite DAB stations in the station preset memory. There are 50 presets in the radio's memory. The presets are stored in the radio in the event of a power cut.

The process for storing presets and using them to choose your stations is the same as in DAB mode:

In DAB mode, select the required frequency range. Press ♥ < or ♥ > to choose the required station as mentioned previously. Press and hold ♥+ to choose the number of the required preset list, in which the station will be stored. Press ▷ to confirm.



FM radio

Carefully extend the telescopic aerial to its full extent to get the best position.

For the FM version, please ensure that the Aerial cable is unwound and released to its full length.

Automatic search

1. Press the ≡ button to select FM mode.
2. Press and hold the ▷ button. The radio will scan the frequencies and stop automatically when it finds a station with a strong enough signal.
3. The display updates after a few seconds. The screen shows the frequency of the station. If the signal is strong enough and the station signal contains RDS data, the radio name will be displayed.
4. To find other stations, press and hold the ▷ button as before.
5. To scan the FM band in reverse (high frequencies to low frequencies), press and hold the > button for 2 seconds.
6. Once the end of the frequency range is reached, the device begins searching for frequencies again, starting from the other end of the range.
7. Press ♥+ to display the preset radio stations.
8. Press < / > (on the main unit) or ♥ < / ♥ > (on the remote control) to select the stored station and start listening.



Manual search

1. Press < or > (on the remote control) to choose the station. Every time you press the frequency adjustment button, the frequency increases or reduces by 50 kHz.
2. Once you find a station you want to store, press and hold the ♥+ button and the store preset station symbol and station number will appear on the screen. Press ♥ < or ♥ > to choose the station and press ▷ to confirm and store the current station.
3. Press ♥+ to display and listen to the radio station.
4. Press ♥ < or ♥ > to choose the preset station to listen to the radio.

Menu

Search settings

In FM mode, press **MENU**, go to the FM settings menu, then press < / > to choose the station search settings, and press Enter to choose the sensitivity setting:

1. All stations: ~15dB



2. Strong signal stations only: ~19dB

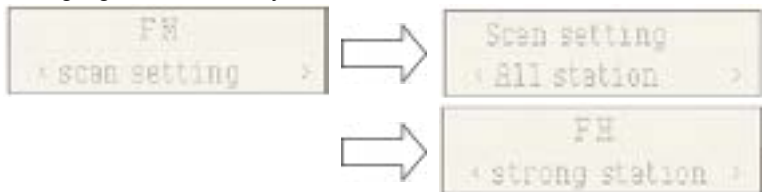

Audio settings

1. Stereo allowed (stereo output):



2. Forced mono (mono output)

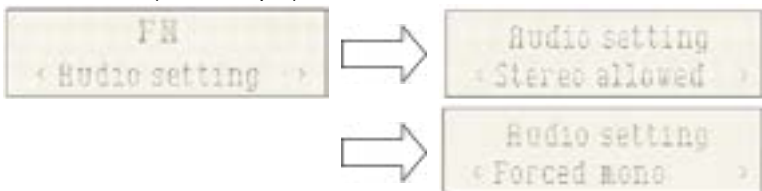

3. System (FM system), same setting as DAB system.

PRESET

1. Preset recall (choose station):

Press ♥+ to choose the station stored in the preset radio stations.



2. Storing preset stations (choose station):

You can store your favourite FM stations in the station preset memory. There are 50 presets in the radio's memory. The presets are stored in the radio in the event of a power cut.

The process for storing presets and using them to choose your stations is the same as in the DAB mode.

In FM mode, select the required frequency range. Press ♥ < / ♥ > to view the stored stations. Press < or > to select the required station as described previously, then press and hold ♥+ to choose the preset number you want to store the station on. Press ▷ to confirm.

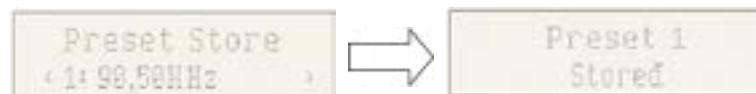

Bluetooth mode

You need to carry out several steps to connect your mobile phone:

1. Activate Bluetooth on your mobile phone (refer to the instructions for your phone).
2. Push the **POWER** button to turn on the unit, then press the **≡** button repeatedly until the LCD screen displays "Bluetooth". It will then be ready to be paired automatically.
3. Using your mobile phone, search for the Bluetooth device called "**MIC300**".
4. Your mobile phone will detect "**MIC300**" and ask if you want to connect.
To connect, enter the password 0000 (if applicable). Once the connection is made, the "Connected" symbol will appear on the LCD screen.

Automatic connection with your smartphone

Pairing is only necessary when you first use the appliance with the phone. Once the device has been paired with the phone, it will connect to the appliance automatically when it is turned on and Bluetooth is activated on the phone. The next time you turn on the appliance, it will automatically connect to the mobile phone it was last connected to.

Press and hold the **Bluetooth** button to disconnect the Bluetooth function.







Playing from a Bluetooth device

Once Bluetooth has been paired, press the ▷ button to play. Press the < or > button to switch to the previous or next track. To pause or resume play, press the ▷ button again.

CD playback

Playing a compact disc (CD/MP3)

NOTE: Never touch the laser lens located inside the CD player. Clean the laser lens using a cleaning disk if it becomes dirty.

1. Press the  button repeatedly to select the CD function.
2. Press the  button to open the CD holder, insert the CD (with the printed side facing up), then press the  button again.
3. The CD will spin for a few seconds before automatically playing the first track.
4. Press the  button to temporarily stop play. Press the  button to resume playback.
5. Press the  button to stop playback, and press the  button to restart playback from the beginning.

Press  twice to open the CD player.

Previous track < / Next track >

1. Use the < and > buttons to move from one track to another, or to play a track in fast forward mode by pressing and holding the button.
2. Press the < button once to listen to the start of the current track. Press it twice or more to listen to the previous tracks on the disk.
3. Press the > button to listen to the next track on the disk.
4. Press and hold the > button. The current track goes back to the previous track(s); when the disk has reached the required part of the track, release the button: normal play resumes.
5. Press and hold the > button; the current track is fast-forwarded to the next track(s). When the disk has reached the required part of the track, release the button: normal play resumes.

Repeat function

The button is used to repeat the same track or all the tracks of a CD.

1. Press the button once during playback; The LCD screen displays "REP 1". The same track is repeated continuously.
2. Press the button a second time to repeat all the tracks. The LCD screen displays "REP All".
3. Press the button three times to start random playback. The screen will display "SHUFFLE".
4. Press the button four times to start the intro playback. You will hear the first 10 seconds of each song and "INTRO" will appear on the screen.
5. To cancel repeat play, press the button several times until "REP OFF" is displayed.

USB reader

Music playback via USB

This device was designed with the latest technical innovations in the field of USB. However, given the wide selection of USB storage devices available on the market, we cannot guarantee compatibility with every device. For this reason, in certain rare cases it may be difficult to go back to the previous song from a USB device. This is not a device malfunction.

1. Press the  button repeatedly until the screen displays "USB".
2. Directly connect a USB storage drive to the USB port. The screen will quickly display the number of folders and then the total number of tracks. Playback will start automatically after a few seconds.
3. The buttons work in the same way as for the CD player. Check out the aforementioned section on CDs.

NOTE:

- Always connect a USB storage drive directly to the USB port to avoid any malfunction.
- The USB port is not designed for charging external devices.
- Important: Change the device mode before removing the USB storage device.

Aux-in

Aux-in jack

1. Press the  button repeatedly to choose the Aux-in mode, and the screen will display "AUX-IN".
2. Connect the Aux jack connection cord of your
3. personal player (portable MP3 player, for example) to the Aux-in jack.
4. Start playback from your personal player.

USB charging port (5V output)

The USB port is designed to charge external devices, such as a smartphone. Its output power is 5V 1.0 A

10W wireless charging

Simply put your Qi wireless charging device onto the wireless charging area shown on top of the main unit and charging will start simply through contact. A red light will come on and flash in the event of a charging error.

Warning about batteries

This product contains one or more batteries.

- Use batteries correctly to prevent any injury or fire caused by a leak, overheating, explosion, erosion or other damage.
 - Keep new and used batteries out of the reach of children or any vulnerable person. Stop using the device if the battery compartment does not close properly.
 - If the liquid from an alkaline battery comes into contact with skin or eyes, rinse immediately with fresh water and consult a physician.
 - If an alkaline battery leaks, clean the liquid with a cloth and replace the battery with a new one.
 - Do not swallow batteries. If swallowed, a battery can cause severe internal burns in 2 hours and can cause death. If batteries are swallowed, contact a poison centre immediately and consult a physician.
 - Use AA Ni-MH, alkaline or lithium batteries.
 - Do not charge these batteries. Charging non-rechargeable batteries generates gas or heat emissions that can cause explosions or fires.
 - Do not use different types of batteries or a mixture of new and old batteries.
 - Insert the batteries according to the correct polarity (+ and -).
 - Do not allow the same battery poles to be in contact.
 - Remove spent batteries quickly. There is a risk of the battery exploding if it is not replaced or if the device is unused for a long period of time.
 - Replace the battery with an identical or equivalent model.
-
- The batteries (or battery pack) must not be exposed to excessive heat, such as sunlight, fire, etc.
 - Do not heat batteries or dispose of them in a fire or in water.
 - Do not use metal pliers or metal objects such as the point of a pen or tweezers to remove batteries. Avoid deforming, crushing or piercing batteries.
 - Do not disassemble the batteries.
 - Cover the ends of the batteries with tape to prevent explosions and combustion when these are scrapped.
 - Scrap batteries in an environmentally friendly way
 - Do not dispose of batteries in ordinary household waste.
 - When disposing of batteries, be sure to follow local disposal regulations.

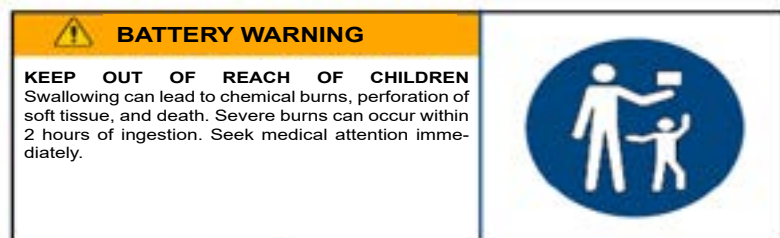

Technical specifications

| Type | Technical specifications | Type | Technical specifications |
|------------------------|--------------------------|-----------------------------|--|
| Broadband loudspeaker | 3" (5W)*2 | Wireless frequency | 2,402 - 2,480 MHz |
| Peak power | 30 W | FM frequency | 88.8 - 108 MHz |
| RMS power | 10 W | DAB frequency | 174.928 - 239.200 MHz |
| Energy consumption | 0.6 W | Bluetooth version | 5.0 |
| Input power | 100-230V, 50/60Hz | Transmission range | 10 m |
| Speaker resistance | 4 Ω | Maximum output power (EIRP) | 2.75 dBm |
| Speaker frequency | 60 Hz - 20 kHz | Input/Output | DAB, CD, Bluetooth, Mains input, Mains output (RCA), USB |
| S/B ratio | ≥ 80dB | Distortion | < 1 % |
| Bluetooth pairing name | MIC300 | Dimensions | 430 x 220 x 135 mm |

NB: the maximum connection distance is approximately 10 metres. Place your Bluetooth speaker as close as possible to the device to avoid any interference with the connection.

The device may turn off in an environment with electrostatic discharge. The user must then recharge the battery and reset the device.

Environmental protection



Your product has been designed and manufactured using high-quality materials and components that can be recycled and reused. Attention should be drawn to the environmental aspects of battery disposal.



When the crossed-out wheeie bin symbol appears on a product, it means that the product is covered by European Directive 2002/96/EC. Please find out about the local sorting and collection system for electrical and electronic products. Please act according to local rules and do not dispose of your old products in your household waste. By ensuring this product is disposed of correctly, you are helping to prevent potentially negative consequences for the environment and human health.

Additional information

- When the device does not transmit audio output for a certain amount of time, it will automatically go into standby mode to save energy. It can then be switched back on using the power button
- If an incoming call is received while the MIC300 system is connected to your mobile phone during music playback, the music will immediately pause when you answer the call, and start again once the call is finished (depending on the mobile phone, playback may sometimes stay paused after the end of the call).
- The word Bluetooth®, the brand and logo are registered trademarks owned by Bluetooth SIG, Inc., and any use of such marks by Bigben Interactive is under licence. All other brands and trade names are the property of their respective owners.
- THOMSON is a trademark of Talisman Brands, Inc. used under licence by Bigben Interactive.
- This product is manufactured and sold under the responsibility of Bigben Interactive.
- THOMSON and the THOMSON logo are trademarks operated under licence by Bigben Interactive – for more information: www.thomson-brand.com.
- All other products, services, corporate names, trademarks, trade names, and logos referenced herein are the property of their respective owners.

Declaration of conformity

- Bigben Interactive hereby declares that the MIC300-type radio equipment is in compliance with Directive 2014/53/EU. The full text of the EU declaration of conformity is available at the following internet address: <https://www.bigben-interactive.co.uk/support/>

Warranty

This product is guaranteed by Bigben for a period of 2 years from the date of purchase, except in countries of the European Economic Area, which offer a longer warranty period. We recommend that you keep your receipt for any claims. The warranty covers breakdowns due to defective material, a missing element or manufacturing defect. In this case, contact our technical support. For any problem with a defective product, contact your point of purchase with your receipt. The warranty does not cover problems of improper use.

Support

www.bigben-interactive.co.uk/support
support@bigben.fr

Made in China

Manufactured by BIGBEN INTERACTIVE SA

396, Rue de la Voyette

CRT2 – FRETIN

CS 90414

59814 LESQUIN Cedex - France

www.bigben.eu



Fabricant : Bigben Interactive FRANCE

396, Rue de la Voyette, C.R.T. 2, Fretin,
CS90414 - 59814 Lesquin Cedex, France

Vertrieben von Bigben Interactive DEUTSCHLAND GmbH

Walter Gropius Str. 28, 50126 Bergheim, Deutschland

Distribué par Bigben Interactive Belgium s.a./n.v.

Boulevard d'Angleterre 2 / Bte 4

1420 Braine l'Alleud

Gedistribueerd door Bigben Interactive NEDERLAND b.v.

's-Gravelandseweg 80, 1217 EW Hilversum, Nederland

Distribuido por Lineas Omenex Metronic S.L.

Pol. Ind. Can Salvatella - Avda. Arraona 54-56

08210 Barberà del Vallès (BCN) - España

Distribuito da Metronic Italia s.r.l

via Marconi 31, 20071 Vermezzo con Zelo (MI), Italia

FABRIQUÉ EN CHINE / MADE IN CHINA

HOTLINE

FRANCE, du lundi au vendredi (sauf jours fériés) :
9h00-18h00 ou support.thomson@bigben.fr

N°Cristal 09 69 39 79 59

APPEL NON SURTAXE

DEUTSCHLAND, Montag bis Freitag von

09:00 bis 18:00 Uhr (außer an Feiertagen)

Tel.: 02271-9047997

Mail: support@bigben-interactive.de

BELGIQUE, customerservice@bigben-interactive.be

NEDERLAND, customerservice@bigben-interactive.nl

ESPAÑA, soporte@metronic.com

Tel.: 93 713 26 25

ITALIA, tecnico@metronic.com

Tel. : 02 94 94 36 91

www.bigben.eu

THOMSON

ES

MIC300IDABBT

MIC301IDABBT

**CD / BLUETOOTH / FM / ENTRADA USB /
AUDIO / DAB**



MANUAL DE INSTRUCCIONES

LEA ATENTAMENTE ESTE MANUAL DE INSTRUCCIONES
ANTES DE UTILIZAR ESTE ESTE APARATO Y CONSÉRVELO
PARA FUTURAS CONSULTAS.

| | | | |
|---|----|----------------------------------|----|
| Puesta en marcha | 42 | Utilización | 50 |
| Advertencias e instrucciones de seguridad | 42 | Advertencia relativa a las pilas | 57 |
| Contenido de la caja | 45 | Especificaciones técnicas | 58 |
| Descripción de las piezas | 45 | Protección del medio ambiente | 59 |
| Mando a distancia | 48 | Información complementaria | 59 |
| Antes de empezar | 49 | Declaración de conformidad | 60 |

Puesta en funcionamiento

- Saque el aparato de la caja.
- Retire del producto todo el material de embalaje.
- Ponga todo este material en la caja o deséchelo de manera segura, respetando las instrucciones de clasificación de residuos que se indican sobre la caja del aparato.

Advertencias e instrucciones de seguridad

Antes de usar el aparato, debe leer y comprender la totalidad de las instrucciones. No puede aplicarse la garantía en caso de daños que resulten del incumplimiento de las instrucciones.



1. Nunca retire la carcasa del aparato.
2. Nunca instale este aparato sobre otro equipo eléctrico.
3. Proteja el cable de alimentación con el fin de evitar pisarlo o bloquearlo, en particular, al nivel de los enchufes, las tomas de corriente y el punto de salida del aparato. Compruebe que la tensión de alimentación se corresponda con la que se indica en la placa situada en la parte trasera del aparato. Al desenchufar el aparato de la toma de corriente, siempre tire de la clavija. Nunca tire del cable. Antes de enchufar a la toma de corriente, asegúrese de haber efectuado previamente todas las otras conexiones.
4. Use únicamente los equipos o accesorios recomendados por el fabricante.
5. Siempre confíe las reparaciones a técnicos cualificados. Se necesita efectuar una reparación cuando el aparato se ha averiado de cualquier forma, especialmente:
 - si el cable de alimentación está dañado;
 - en caso de haber derramado líquido o introducido objetos en el aparato;
 - en caso de exposición del aparato a la lluvia o a la humedad;
 - si el aparato no funciona de manera normal;
 - o si el aparato se ha caído o sufrido un golpe.
6. La placa de características se encuentra en la parte inferior del aparato.
7. Nunca obstruya los agujeros de ventilación.
8. Asegúrese de contar con el espacio suficiente para garantizar la ventilación. Ponga el producto sobre una superficie estable.
9. Este aparato debe utilizarse en un entorno templado, alejado de la luz directa del sol, llamas desnudas o fuentes de calor, aparatos de calefacción, cocinas o cualquier otro aparato (incluso amplificadores) que produzcan calor. No instale cerca de fuentes de calor.

10. Las baterías (bloque de la batería o pilas instaladas) no se deben exponer a un calor excesivo, por ejemplo, los rayos del sol, un incendio, etc.
11. Desenchufe siempre el aparato antes de limpiarlo. No lubrique ninguna pieza de este aparato. Límpielo con un paño suave. No use productos abrasivos ni limpiadores agresivos.
12. Para poder desenchufar este aparato de la toma de corriente si fuera necesario, asegúrese siempre de poder acceder fácilmente al cable de alimentación, el enchufe o el adaptador.
13. No use este aparato cerca de un punto de suministro de agua. No debe entrar en contacto con gotas ni salpicaduras. No use este aparato en un ambiente húmedo o mojado.
14. Desenchufe el aparato en caso de tormenta o si no lo va a usar durante un período prolongado.
15. Este aparato puede ser usado por niños a partir de 8 años, así como por personas con capacidades físicas, sensoriales o mentales reducidas o con falta de experiencia y conocimientos si se les vigila o se les han proporcionado instrucciones acerca del uso seguro del aparato y entienden los riesgos a los que se exponen. Los niños no deben jugar con el aparato ni el cable (riesgo de estrangulamiento). La limpieza y el mantenimiento no pueden dejarse en manos de niños sin vigilancia.
16. Este aparato debe alimentarse únicamente con una muy baja tensión de seguridad que corresponde al marcado que figura sobre él.
17. La batería se debe extraer del aparato antes de eliminarlo. El aparato se debe desconectar de la corriente cuando se vaya a extraer la batería.
18. Durante su funcionamiento, el aparato debe estar colocado a una distancia mínima de 20 cm del cuerpo.
19. Riesgo de asfixia: Las piezas pequeñas no están destinadas a los niños menores de tres años ni a las personas con tendencia a introducirse objetos no comestibles en la boca.
20. Este aparato está destinado exclusivamente a una utilización doméstica; no lo use al aire libre.

ADVERTENCIA:

Aparato de láser de Clase 1

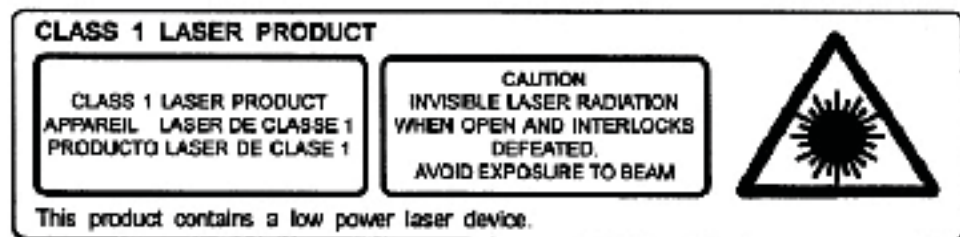

Advertencia: no toque la lente láser.



El símbolo del rayo dentro de un triángulo equilátero advierte a los usuarios sobre la presencia de tensiones peligrosas no aisladas en el interior del aparato que son bastante potentes como para constituir un riesgo de electrocución.



El signo de exclamación dentro de un triángulo indica la presencia de instrucciones importantes relativas al funcionamiento y mantenimiento (reparación) en la documentación del aparato.

| | |
|-----------------------------|--|
| Material de Clase II | |
| Corriente continua | |
| Corriente alterna | |
| Solo para uso en interiores | |

Contenido de la caja

Compruebe e identifique el contenido de la caja:

- Unidad principal
- Mando a distancia
- Cable AUX
- Manual de instrucciones

Descripción de los elementos

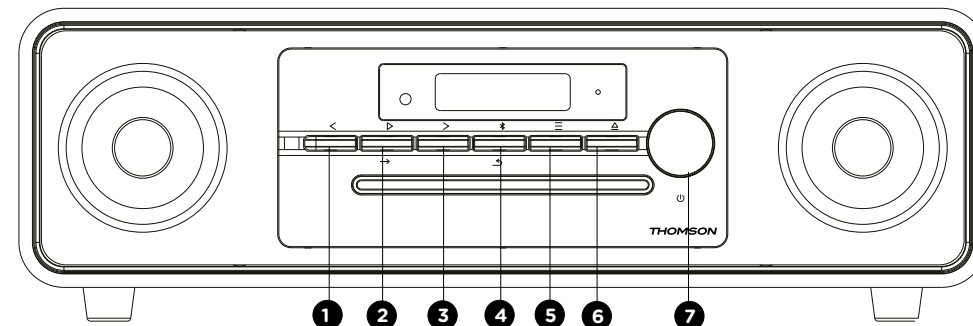

Controles

1. < Anterior
2. ▷ Reproducción / → Entrada
3. > Siguiente
4. / Búsqueda Bluetooth
5. ≡ Modo
6. Detener CD/ Expulsar CD
7. / Ajuste del volumen

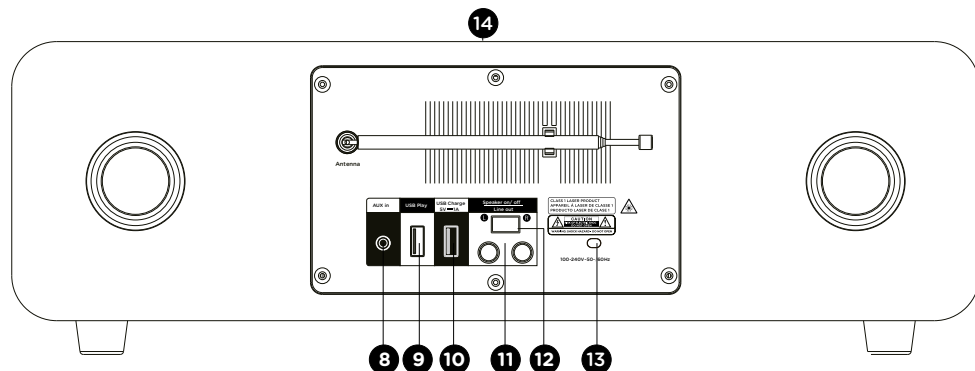

MIC300IDABBT/MIC301IDABBT

Entrada/Salida

8. Puerto Aux-in
9. Puerto de reproducción USB
10. Puerto de carga USB
11. Salida RCA
12. Interruptor del altavoz ON/OFF (para detener la música del altavoz integrado de este dispositivo cuando enchufa el cable de salida de corriente a un amplificador de audio externo).
13. Cargador red eléctrica
14. Carga inalámbrica

Funciones de control

1. Botón «<»:
 - Mantenga pulsado el botón para volver hacia atrás rápido en el título
 - Pulse rápidamente para volver a la pista anterior.
 - Vuelva hacia atrás a las emisoras de radio prerregistradas en modo FM.
 - Reduzca la cantidad de horas / minutos en el modo configuración alarmas / reloj.
2. Botones «>» y «->»: Reproducción/ Entrada
 - Pulse una vez para iniciar la reproducción en modo Bluetooth, USB y CD.
 - Modo FM. Pulse y mantenga pulsado > durante 2 segundos para la búsqueda automática de FM.
 - En modo DAB, pulse y mantenga pulsado el botón para la búsqueda DAB automática.
 - Pulse en Entrada para configurar el reloj en modo de espera
 - Pulse en Entrada para la configuración del menú FM o DAB.
3. Botón «>>»:
 - Siguiente
 - Mantenga pulsado el botón para volver avanzar rápido en el título
 - pulse rápidamente para pasar a la siguiente pista.
 - Pase a la siguiente emisora de radio prerregistrada en modo FM.
 - Aumente la cantidad de horas o minutos en el modo configuración del reloj.
4. Botón «↶»: Vuelva a la página anterior en el menú de configuración.
 - Utilice el botón «BT search» para forzar el modo de búsqueda de dispositivos.

5. Botón «≡»:
 - Cambie la entrada situada en la parte superior.
 - Pulse para llegar al modo de configuración del reloj / alarmas en modo de espera.
6. Detener CD/ Expulsar CD
 - Pulse una vez para detener la reproducción del CD.
 - Pulse dos veces para expulsar el CD.
7. Rotación
 - Pulse para encender o apagar el aparato.
 - Gire para aumentar o disminuir el volumen.

Mando a distancia

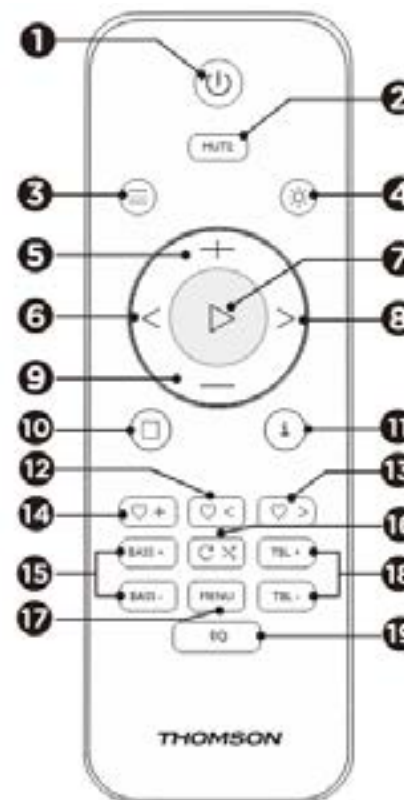

Funciones del mando a distancia:

1. ON/OFF
2. Silenciar
3. Modo
4. Variador de luminosidad
5. Volumen +
6. Volver (Pista anterior)
7. Reproducción / Pausa / Entrada
8. Siguiente (Pista siguiente)
9. Volumen -
10. Parada
11. Info
12. Emisora anterior memorizada
13. Próxima emisora memorizada
14. Guardar la emisora actual
15. Bajo +/-
16. Repeat (repetir)/Reproducción aleatoria
17. Menú
18. Sonido agudo (Treble) +/- (ajuste de los agudos)
19. Ecualizador

Antes de empezar

Coloque el aparato en el lugar deseado. Conecte el enchufe a la toma de corriente y enciéndalo si es necesario.

Alimentación eléctrica del dispositivo: 230 V 50 Hz

Conecte el enchufe a la toma de corriente de pared (230V).

Advertencia:

- Antes de utilizar la unidad, compruebe que la alimentación eléctrica es compatible con los 230V (50Hz) de la unidad.
- No enchufe ni desenchufe el cable de alimentación con las manos mojadas.
- Cuando prevea que no va a utilizar el aparato durante un largo periodo (vacaciones, etc.), desenchúfelo de la toma de corriente.
- Cuando lo desenchufe de la toma de corriente, agarre del extremo del enchufe; no tire del cable, para evitar cualquier electrocución provocada por el cable dañado.

Modo de espera automático

- Al reproducir soportes de audio desde un periférico conectado, la microcadena entrará automáticamente en el modo de espera si:
 - no pulsa ningún botón durante 10 minutos;
 - el periférico conectado no transmite ningún dato de audio desde hace 10 minutos.

Funcionamiento

- Pulse el botón POWER para encender (ON) o apagar (OFF) el aparato.

Ajustar el volumen con el mando a distancia

- Pulse el botón Volumen + para subir el volumen y el botón Volumen - para bajar el volumen.
- Verifique la visualización de la pantalla, esta debe confirmar el ajuste del volumen.

Función Silenciar

- Pulse el botón MUTE (silenciar) del mando a distancia. El volumen se desactiva y, en la pantalla LCD, se visualiza «Mute» (silenciar). Vuelva a pulsar este botón para cancelar la función Silenciar.

Ajustar el reloj (En modo de espera)

1. Pulse una vez \equiv para «CONFIGURAR EL RELOJ», pulse \triangleright para confirmar y aparecerán parpadeando los símbolos «24H».
2. Pulse \leftarrow o \rightarrow para elegir el formato 24h o el formato 12h, después pulse \triangleright para confirmar.
3. Pulse \leftarrow o \rightarrow para ajustar la hora actual, pulse \triangleright para confirmar y los minutos parpadearán.
4. Pulse \leftarrow o \rightarrow para ajustar los minutos actuales, pulse \triangleright para confirmar y se mostrará parpadeando «SAVE YES» (guardar).
5. Pulse \triangleright para guardar la configuración de la hora.

Definir una alarma (en modo de espera)

1. Una vez que haya configurado su reloj, podrá programar una alarma.

2. Se visualiza «Alarm Setup» (ajuste de la alarma). Pulse el botón « \triangleright » para hacer su selección.
3. Pulse \leftarrow o \rightarrow para ajustar la hora actual, pulse \triangleright para confirmar y los minutos parpadearán.
4. Pulse \leftarrow o \rightarrow para ajustar los minutos actuales y pulse \triangleright para confirmar.
5. Pulse \leftarrow / \rightarrow para ajustar el volumen de la alarma.
6. Pulse \leftarrow / \rightarrow para seleccionar la fuente de la alarma (buzzer, DAB, FM, CD, USB) y pulse \triangleright
7. Pulse \leftarrow / \rightarrow para ajustar la duración de la alarma. Puede elegir entre 15, 30, 45 y 60 minutos. Pulse \triangleright para confirmar.
8. Pulse \leftarrow / \rightarrow para guardar la configuración de la alarma.

Uso

Modo radio DAB

Extienda cuidadosamente la antena telescópica.

Pulse el botón **POWER** para encender el aparato, que se pondrá automáticamente en modo DAB.

Búsqueda automática

1. Pulse el botón \equiv para seleccionar el «DAB MODE» (Modo DAB) (si el dispositivo no se encuentra ya en modo DAB). Si es la primera vez que el dispositivo se configura en modo DAB, comenzará de forma automática una búsqueda automática para encontrar las emisoras disponibles. (Una vez que el modo DAB haya sido utilizado, el dispositivo seleccionará automáticamente la emisora escuchada la vez anterior)
2. Pulse el botón \triangleright / \rightarrow para iniciar una búsqueda automática para encontrar las emisoras disponibles. Durante la búsqueda, se mostrará una barra de progreso para indicar la evolución del proceso.



Búsqueda manual

1. Pulse el botón \equiv del aparato para seleccionar el «DAB MODE» (Modo DAB).
2. Pulse el botón \leftarrow o \rightarrow para seleccionar «Manual tune» (Selección manual) y pulse el botón \triangleright / \rightarrow para llegar al menú de servicio.
3. Pulse \leftarrow o \rightarrow para seleccionar la emisora deseada. Se mostrará la fuerza de señal.
4. Pulse **MENU** para salir de la búsqueda.
5. Si no se encuentra ninguna emisora, asegúrese de que la antena esté completamente extendida y vuelva a probar la recepción efectuando una búsqueda automática en un lugar diferente.

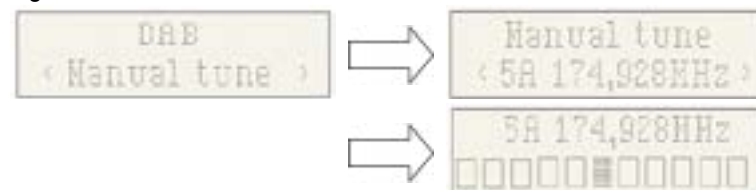

Función DRC (Dynamic Range Control)

La función DRC o Dynamic Range Control es una tecnología utilizada para escuchar mejor los sonidos suaves en un entorno ruidoso.

1. En modo DAB, pulse el botón < o > para seleccionar «DRC». Pulse el botón ▷/→ para mostrar «*» en la parte superior derecha de la pantalla.
2. Pulse **MENU** para confirmar este ajuste. La pantalla volverá a la normalidad.
DRC OFF - La función DRC está desactivada, no ocurrirá el tratamiento DRC.
DRC LOW - EL nivel de DRC está establecido a la mitad de lo que se difunde.
DRC HIGH - EL nivel de DRC se utiliza en su totalidad de lo que se difunde.

Prune (Limpieza, para retirar las emisoras que están enumeradas pero ya no están disponibles)

En modo DAB, pulse < o > para mostrar el submenú «Prune» (limpieza). Pulse el botón ▷/→ para elegir la opción «Prune» (Limpieza).



Sistema (DAB)

En modo DAB, pulse < o > para mostrar el submenú «System» (sistema). Pulse el botón ▷/→ para llegar al submenú de los ajustes del sistema.

Idioma

Pulse → para recorrer la selección de idiomas; el idioma por defecto es inglés; en la pantalla del idioma seleccionado aparecerá un «*».

Los usuarios pueden elegir entre «English», «Deutsch», «Italiano», «Français», «Nederlands», «Español», «Polski»



Factory Reset (Restaurar los ajustes por defecto)

Pulse → para proceder a la restauración de los ajustes por defecto. Si quiere llevar a cabo un restablecimiento, pulse < o > para que se muestre «YES», y después confirme. Su radio se reiniciará completamente. Todos los ajustes previos y las listas de emisoras se borrarán.



SW Version (Consultar la versión del programa del dispositivo)

Pulse → para ver la versión del programa del dispositivo DAB. Pulse en Menú o <. La pantalla volverá a la normalidad.

* Si no se realiza ninguna operación después de 30 segundos, la pantalla volverá a la normalidad.



Preconfiguración

1. Recordatorio de preconfiguración

En modo DAB, pulse el botón ♥+. Aparecerá el símbolo «Recordatorio de preconfiguración», después podrá pulsar ♥ < / ♥ > para seleccionar la emisora guardada en la memoria de preconfiguración. Pulse → para confirmar la escucha de esta emisora.

Nota: Si no tiene ninguna emisora guardada previamente y pulsa el botón de preconfiguración, aparecerá en la pantalla «Empty preset» (preconfiguración vacía).



2. Almacenamiento de las emisoras prerregistradas

Puede guardar sus emisoras DAB favoritas en la memoria de preconfiguración de las emisoras. Dispone de 50 preconfiguraciones en la memoria de su radio. Las preconfiguraciones se guardan en su radio en caso de corte de corriente.

El proceso de registro de las preconfiguraciones y su uso para elegir sus emisoras es el mismo que para el modo DAB:

En modo DAB, seleccione el rango de frecuencia deseado. Pulse ♥ < o ♥ > para elegir la emisora deseada como se menciona anteriormente. Pulse y mantenga pulsado ♥+ para elegir el número de la lista de preconfiguración deseado, en el que se guardará la emisora. Pulse ▷ para confirmar.



Radio FM

Extienda cuidadosamente la antena telescópica a todo lo largo para obtener la mejor posición. Para la versión FM, asegúrese de que el cable Ariel está desenrollado y suelto a todo lo largo.

Búsqueda automática

1. Pulse el botón ≡ para elegir el modo FM.
2. Presione de forma prolongada el botón ▷ para que la radio busque las frecuencias y se detenga automáticamente cuando encuentra una emisora de radio, cuya señal sea suficientemente potente.
3. Tras unos segundos, se actualiza la pantalla. Esta indica la frecuencia de la emisora. Si la señal es lo suficientemente fuerte y la señal de la emisora contiene datos RDS, se mostrará en nombre de la radio.
4. Para encontrar otras emisoras, mantenga pulsado el botón ▷ como se indicó anteriormente.
5. Para buscar la banda FM en el sentido contrario (de las frecuencias altas a las bajas), pulse el botón > y manténgalo pulsado durante 2 segundos.
6. Una vez finalizado el rango de frecuencias, su dispositivo vuelve a empezar a buscar las frecuencias, partiendo del otro extremo del rango.
7. Pulse ♥+ para visualizar las emisoras de radio predeterminadas.

- Pulse < / > (en la unidad principal) o < / > (en el mando a distancia) para elegir la emisora memorizada y empezar a escuchar.



Búsqueda manual

- Pulse < o > (en el mando a distancia) para elegir la emisora. Cada vez que pulse el botón de ajuste de frecuencia, esta aumenta o disminuye en 50 kHz.
- Una vez que haya encontrado una emisora que desea guardar, pulse y mantenga pulsado el botón + y aparecerán en la pantalla el símbolo de almacenamiento de las emisoras prerregistradas y el número de la emisora. Pulse < o > para elegir la emisora y pulse para confirmar y guardar la emisora actual.
- Pulse + para mostrar y escuchar la emisora de radio.
- Pulse < o > para elegir la emisora prerregistrada para escuchar la radio.

Menú

Parámetros de búsqueda

En modo FM, pulse **MENU**, diríjase al menú configuración FM, pulse después < / > para elegir la configuración de la búsqueda de emisoras, y pulse Entrada para elegir el ajuste de sensibilidad:

- Todas las emisoras: ~ 15 dB



- Emisoras de señal fuerte únicamente: ~ 19 dB

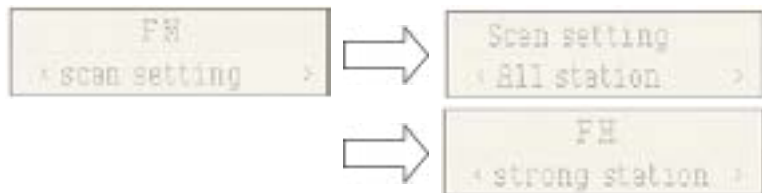

Configuración Audio

- Stereo allowed (difusión estéreo):



- Forced mono (difusión mono)

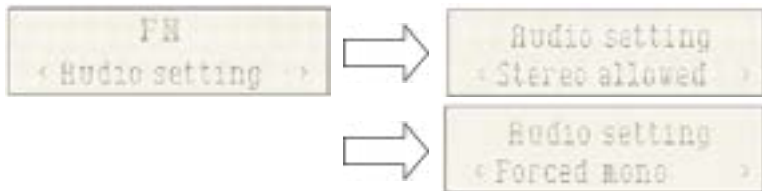

- System (sistema FM), misma configuración que el sistema DAB.

PRECONFIGURACIÓN

- Recordatorio de preconfiguración (elegir la emisora):

Pulse + para elegir la emisora guardada en las emisoras de radio prerregistradas.

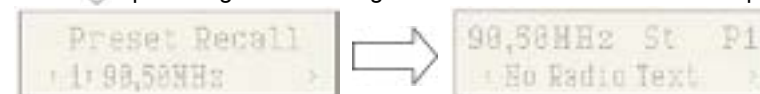

- Almacenamiento de las emisoras prerregistradas (elegir la emisora):

Puede guardar sus emisoras FM favoritas en la memoria de preconfiguración de las emisoras. Dispone de 50 preconfiguraciones en la memoria de su radio. Las preconfiguraciones se guardan en su radio en caso de corte de corriente.

El proceso de registro de las preconfiguraciones y su uso para elegir sus emisoras es el mismo que para el modo DAB.

En modo FM, seleccione el rango de frecuencia. Pulse < / > para ver las emisoras guardadas. Pulse < o > para seleccionar la emisora deseada como se describe anteriormente, después pulse y mantenga pulsado + para elegir el número de preconfiguración en el que desea guardar la emisora. Pulse para confirmar.

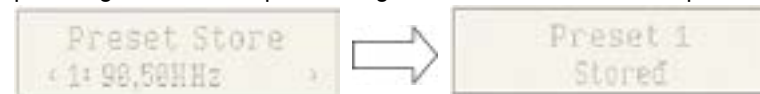

Modo Bluetooth

Debe seguir varias etapas para conectar su teléfono móvil:

- Active el Bluetooth desde su teléfono móvil (remítase al manual de instrucciones de su teléfono).
- Pulse el botón POWER para encender el dispositivo, después pulse el botón varias veces hasta que se muestre en la pantalla LCD «Bluetooth». De esta manera, estará listo para sincronizarse automáticamente.
- Con su teléfono móvil, busque el dispositivo Bluetooth llamado « **MIC300** ».
- Su teléfono móvil detectará « **MIC300** » y le pedirá que se conecte a él o no. Para conectarse, use la contraseña 0000 (llegado el caso). Una vez conectado, aparecerá en la pantalla LCD el símbolo «Conectado».

Conexión automática con su smartphone

La sincronización solo es necesaria durante el primer uso del aparato con el teléfono. En cuanto el aparato se ha sincronizado al teléfono, éste se conecta automáticamente al primero cuando se enciende y el Bluetooth está activado en el smartphone. La próxima vez que encienda el aparato, este se conectará automáticamente al teléfono móvil emparejado con él.

Mantenga pulsado el botón **Bluetooth** para desconectar el Bluetooth.

Reproducir a partir de un periférico Bluetooth

Una vez efectuado el emparejamiento Bluetooth, pulse el botón para iniciar la reproducción. Pulse el botón < o > para volver a la pista anterior o pasar a la siguiente. Para poner en pausa o reanudar la reproducción, pulse nuevamente el botón .

Reproducción CD

Lectura de un compact disc (CD/MP3)

NOTA: nunca toque la lente láser que se encuentra en el interior del reproductor de CD. Si se ensuciará, limpie la lente con un CD de limpieza.

1. Pulse el botón \equiv varias veces para seleccionar la función CD.
2. Pulse el botón \triangle para abrir el soporte CD, coloque el CD (con la parte impresa hacia arriba) y pulse de nuevo el botón \triangle .
3. El CD girará unos segundos antes de iniciar la primera pista automáticamente.
4. Pulse el botón \triangleright para detener temporalmente la reproducción. Pulse el botón \triangleright para reanudar la reproducción.
5. Pulse el botón \triangle para detener la reproducción, y pulse el botón \triangleright para reiniciar la reproducción desde el principio.

Pulse \triangle dos veces para abrir el reproductor de CD.

Pista anterior < / Pista siguiente >

1. Los botones < y > permiten pasar a otra pista o reproducir una pista en reproducción rápida manteniendo el botón pulsado.
2. Pulse el botón < una vez para escuchar el principio de la pista en curso. Púlselo dos veces o más para escuchar las pistas anteriores del disco.
3. Pulse el botón > para escuchar la pista siguiente del disco.
4. Pulse > y mantenga el botón pulsado; Se retrocede la pista que se está reproduciendo hasta la o las pistas anterior/es; cuando el disco ha alcanzado el punto deseado de la pista, suelte el botón: se reanuda la reproducción normal.
5. Pulse > y mantenga el botón pulsado; la pista en curso se avanza hasta la o las pistas siguiente/s. Cuando el disco ha alcanzado el punto deseado de la pista, suelte el botón: se reanuda la reproducción normal.

Función Repeat (repetir)

El botón permite repetir una misma pista o todas las pistas de un CD.

1. Durante la reproducción, pulse una vez el botón; aparecerá en la pantalla LCD «REP 1». La misma pista se repite de manera constante.
2. Vuelva a pulsar el botón para repetir todas las pistas. aparecerá en la pantalla LCD «REP All».
3. Pulse el botón tres veces para iniciar la reproducción aleatoria. Se mostrará «SHUFFLE» en la pantalla.
4. Pulse el botón cuatro veces para iniciar la reproducción de la introducción. Escuchará los 10 primeros segundos de cada canción y se mostrará en la pantalla «INTRO».
5. Para cancelar la reproducción repetida, pulse el botón varias veces hasta que se visualice «REP OFF».

Reproductor de USB

Reproducción de música a través de USB

Este dispositivo está diseñado con las últimas innovaciones técnicas en el ámbito del USB. Sin embargo, debido a la gran selección de periféricos de almacenamiento USB disponibles en el mercado, no podemos garantizar la compatibilidad con todos los periféricos. Por este motivo, en raros casos, es posible que sea difícil volver a la canción anterior desde un periférico USB. No se trata de un fallo del aparato.

1. Pulse el botón \equiv varias veces hasta que aparezca en la pantalla «USB».
2. Conecte directamente una llave de almacenamiento USB al puerto USB. La pantalla mostrará rápidamente el número de carpetas y después el número total de pistas. La reproducción empezará automáticamente después de unos segundos.
3. El funcionamiento de los botones es el mismo que para el reproductor de CD. Consulte el apartado sobre los CD como se menciona anteriormente.

OBSERVACIONES:

- Conecte siempre una llave de almacenamiento USB directamente al puerto USB para evitar cualquier fallo.
- El puerto USB no está diseñado para cargar aparatos externos.
- Importante: Cambie el modo del aparato antes de retirar el periférico de almacenamiento USB.

Aux-in

Toma Jack Aux-in

1. Pulse el botón \equiv varias veces para elegir el modo Aux-in, aparecerá en la pantalla «AUX-IN».
2. Conecte el cable de conexión jack Aux de su reproductor personal (lector MP3 portátil, por ejemplo) a la entrada jack Aux-in.
3. Empiece la reproducción desde su reproductor personal.

Puerto de carga USB (Salida 5 V)

El puerto USB ha sido diseñado para cargar dispositivos externos, como por ejemplo, un smartphone. La potencia de salida es de 5 V 1,0 A

Carga inalámbrica 10W

Coloque simplemente su dispositivo de carga inalámbrica Qi sobre la zona de carga inalámbrica indicada en la parte superior de la unidad principal y la carga comenzará con el simple contacto. Se encenderá y parpadeará una luz roja en caso de error de carga.

Advertencia relativa a las pilas

Este producto contiene una o varias pilas.

- Utilice las pilas correctamente para evitar cualquier herida o incendio provocado por una fuga, un sobrecalentamiento, una explosión, una erosión o cualquier otro daño.
 - Guarde y mantenga las pilas nuevas y usadas alejadas del alcance de los niños y de cualquier otra persona vulnerable. Si el compartimento de pilas no se cierra correctamente, deje de utilizar el producto.
 - Si el líquido de una pila alcalina entra en contacto con la piel o los ojos, aclárelos inmediatamente con agua limpia y consulte con un médico.
 - Si se produce una fuga del líquido de la pila alcalina, limpie el líquido con un paño y sustituya la pila por una nueva.
 - No ingiera las pilas. Si se ingiere una pila, esta puede provocar graves quemaduras internas en solo 2 horas y causar la muerte. Si se ingiere una pila, contacte inmediatamente con un centro de información toxicológica y consulte con un médico.
 - Utilice pilas AA Ni-MH, alcalinas o de litio.
 - No cargue este tipo de pilas. La carga de las pilas no recargables puede generar gases o calor que podrían provocar explosiones o incendios.
 - No utilice distintos tipos de pilas o pilas nuevas y antiguas al mismo tiempo.
 - Introduzca las pilas respetando la polaridad correcta (+ y -).
 - No ponga en contacto los mismos polos de las pilas.
 - Retire rápidamente las pilas gastadas. La pila podría explotar si no se sustituye correctamente o si el aparato deja de utilizarse durante un cierto tiempo.
 - Sustituya la pila por un modelo idéntico o equivalente.
-
- Las pilas (o bloques de pilas o baterías) no deben exponerse a un calor excesivo, provocado, por ejemplo, por la luz del sol, un fuego, etc.
 - No caliente las pilas y no las tire al fuego o al agua.
 - No retire las pilas con pinzas metálicas y no utilice objetos metálicos como la punta de un bolígrafo, por ejemplo. Evite deformar, aplastar y perforar las pilas.
 - No desmonte las pilas.
 - Cubra los extremos de las pilas con cinta para evitar explosiones y una combustión cuando vaya a desecharlas.
 - Respete el medio ambiente a la hora de desechar las pilas.
 - No deseche las pilas con los residuos domésticos ordinarios.
 - Cuando deseche las pilas, respete la reglamentación local vigente.

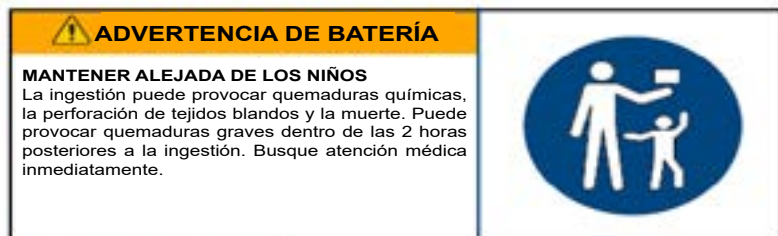

Especificaciones técnicas

| Tipo | Especificaciones técnicas | Tipo | Especificaciones técnicas |
|--------------------------------------|---------------------------|----------------------------------|--|
| Altavoz banda ancha | 3" (5 W)*2 | Frecuencia sin cable | 2 402 - 2 480 MHz |
| Potencia pico | 30 W | Frecuencia FM | 88,8 - 108 MHz |
| Potencia RMS | 10 W | Frecuencia DAB | 174,928 - 239,200 MHz |
| Consumo de energía | 0,6 W | Versión del Bluetooth | 5.0 |
| Potencia de entrada | 100-230 v,50/60 Hz | Distancia de transmisión | 10 m |
| Impedancia del altavoz | 4 Ω | Potencia de salida máxima (EIRP) | 2,75 dbm |
| Frecuencia del altavoz | 60 Hz - 20K Hz | Entrada/Salida | DAB, CD, Bluetooth, Entrada de corriente, Salida de corriente (RCA), USB |
| Relación S/R | ≥ 80 dB | Distorsión | < 1 % |
| Nombre para emparejamiento Bluetooth | MIC300 | Dimensiones | 430 x 220 x 135 mm |

Observación: la distancia de conexión máxima es de 10 metros aproximadamente. Coloque el altavoz Bluetooth lo más cerca posible del aparato para evitar que se interrumpa la conexión.

En un ambiente con descargas electrostáticas, el aparato podría apagarse. En ese caso, el usuario debe recargar la batería y reiniciar el aparato.

Protección del medio ambiente



El producto ha sido diseñado y fabricado con materiales y componentes de alta calidad que pueden reciclarse y reutilizarse.

Se deben señalar los aspectos medioambientales de la eliminación de las baterías.



Cuando el símbolo de un contenedor de basura con ruedas tachado se encuentra en un producto, indica que éste está regulado por la directiva europea 2002/96/CE. Consulte a las autoridades pertinentes para informarse acerca del sistema local de recogida selectiva de basuras para productos eléctricos y electrónicos. Proceda según la normativa local y no deseche sus productos antiguos con los residuos domésticos. Al realizar la eliminación de este producto, también ayuda a evitar las consecuencias potencialmente negativas para el medio ambiente y la salud humana.

Información complementaria

- Con el fin de ahorrar energía, cuando el aparato permanece inactivo durante cierto tiempo, se apagará y entrará en modo de espera automáticamente. Se puede volver a encender mediante el botón de encendido
- Si se produjera una llamada entrante mientras el sistema MIC300 está conectado a su teléfono móvil para reproducir música, la reproducción se pausará inmediatamente cuando responda a la llamada y se reanudará una vez finalizada la misma (a veces, quedará pausada después de finalizar la llamada, esto dependerá de su modelo de móvil).
- La palabra Bluetooth®, la marca y el logotipo son marcas registradas propiedad de Bluetooth SIG, Inc. y todo uso de estas marcas por parte de Bigben Interactive se hace en virtud de una licencia. El resto de marcas y nombres comerciales pertenecen a sus propietarios respectivos.
- THOMSON es una marca de Talisman Brands, Inc. utilizada bajo licencia por Bigben Interactive.
- Este producto ha sido fabricado y vendido bajo la responsabilidad de Bigben Interactive.
- THOMSON y el logotipo THOMSON son marcas comerciales utilizadas bajo licencia por Bigben Interactive – para obtener más información, consulte: www.thomson-brand.com.
- Todos los demás productos, servicios, denominaciones sociales, marcas, nombres comerciales, nombres de productos y logotipos a los que se hace referencia en este documento son propiedad de sus respectivos dueños.

Declaración de conformidad

- Mediante la presente, Bigben Interactive declara que el equipo radioeléctrico del tipo MIC300 cumple la directiva 2014/53/UE. El texto íntegro de la Declaración de conformidad UE puede consultarse en la siguiente dirección de Internet: <https://www.bigbeninteractive.es/asistencia-tecnica/>

Garantía

Bigben garantiza este producto durante 2 años a partir de la fecha de compra, excepto en los países del Espacio Económico Europeo que ofrezcan una garantía más extensa. Le recomendamos conservar su resguardo de la compra en caso de cualquier reclamación. La garantía cubre las averías que se deban a defectos del material, elementos faltantes o un vicio de fabricación. En ese caso, contacte con nuestro servicio de soporte técnico. Si ocurriera cualquier problema relacionado con un defecto del producto, diríjase con el resguardo a un punto de compra. La garantía no cubre problemas relacionados con un uso incorrecto del producto.

Servicio de asistencia

Para cualquier información, puede contactar con el servicio de atención al cliente. Para esto, le recomendamos que se asegure previamente de disponer de un máximo de información acerca del problema y el producto.

Dirección electrónica: soporte@metronic.com / Tel.: 93 713 26 25

Distribuido por Lineas Omenex Metronic S.L.

Pol. Ind. Can Salvatella – Avda. Arraona 54-56

08210 Barberà del Vallès (BCN) - España

Fabricado en China

Fabricado por BIGBEN INTERACTIVE SA

396, Rue de la Voyette

CRT2 – FRETIN

CS 90414

59814 LESQUIN Cedex - Francia

www.bigben.eu



Fabricant : Bigben Interactive FRANCE

396, Rue de la Voyette, C.R.T. 2, Fretin,
CS90414 - 59814 Lesquin Cedex, France

Vertrieben von Bigben Interactive DEUTSCHLAND GmbH

Walter Gropius Str. 28, 50126 Bergheim, Deutschland

Distribué par Bigben Interactive Belgium s.a./n.v.

Boulevard d'Angleterre 2 / Bte 4
1420 Braine l'Alleud

Gedistribueerd door Bigben Interactive NEDERLAND b.v.

's-Gravelandseweg 80, 1217 EW Hilversum, Nederland

Distribuido por Lineas Omenex Metronic S.L.

Pol. Ind. Can Salvatella - Avda. Arraona 54-56
08210 Barberà del Vallès (BCN) - España

Distribuito da Metronic Italia s.r.l

via Marconi 31, 20071 Vermezzo con Zelo (MI), Italia

FABRIQUÉ EN CHINE / MADE IN CHINA

HOTLINE

FRANCE, du lundi au vendredi (sauf jours fériés) :
9h00-18h00 ou support.thomson@bigben.fr

N°Cristal 09 69 39 79 59

APPEL NON SURTAXE

DEUTSCHLAND, Montag bis Freitag von

09:00 bis 18:00 Uhr (außer an Feiertagen)

Tel.: 02271-9047997

Mail: support@bigben-interactive.de

BELGIQUE, customerservice@bigben-interactive.be

NEDERLAND, customerservice@bigben-interactive.nl

ESPAÑA, soporte@metronic.com

Tel.: 93 713 26 25

ITALIA, tecnico@metronic.com

Tel. : 02 94 94 36 91

www.bigben.eu

THOMSON

IT

MIC300IDABBT

MIC301IDABBT

**CD/BLUETOOTH/FM/INGRESSO USB/
AUDIO/DAB**



ISTRUZIONI PER L'USO

LEGGERE IL PRESENTE MANUALE CON ATTENZIONE
PRIMA DI METTERE IN FUNZIONE IL DISPOSITIVO E CONSERVARLO
PER UNA CONSULTAZIONE FUTURA.

| | | | |
|--------------------------------------|----|-----------------------------------|----|
| Avvio | 62 | Utilizzo | 70 |
| Avvertenze e istruzioni di sicurezza | 62 | Avvertenza relativa alle batterie | 77 |
| Contenuto della confezione | 65 | Specifiche tecniche | 78 |
| Descrizione dei componenti | 65 | Tutela dell'ambiente | 79 |
| Telecomando | 68 | Informazioni complementari | 79 |
| Introduzione | 69 | Dichiarazione di conformità | 80 |

Avvio

- Togliere l'apparecchio dalla scatola.
- Rimuovere tutti i materiali di imballaggio del prodotto.
- Riporre i materiali di imballaggio nella scatola o smaltirli in modo sicuro, rispettando le istruzioni per lo smaltimento dei rifiuti riportate sulla confezione dell'apparecchio.

Avvertenze e istruzioni di sicurezza

È necessario avere letto e compreso tutte le istruzioni prima di utilizzare l'apparecchio. In caso di danni dovuti al mancato rispetto delle istruzioni, la garanzia non sarà applicabile.



1. Non rimuovere mai il rivestimento dell'apparecchio.
2. Non collocare mai l'apparecchio sopra un altro dispositivo elettrico.
3. Proteggere il cavo di alimentazione per evitare che venga calpestato o si impigli, specialmente in prossimità delle spine, delle prese di corrente o del punto di uscita dell'apparecchio. Verificare che la tensione di alimentazione corrisponda alla tensione indicata sulla targhetta posta dietro all'apparecchio. Quando si stacca dalla presa di corrente, rimuovere sempre la spina dalla presa. Non tirare mai il cavo. Prima di collegarlo alla presa di corrente, assicurarsi di aver effettuato tutti gli altri collegamenti.
4. Utilizzare esclusivamente parti/accessori raccomandati dal produttore.
5. Affidare tutti gli interventi di manutenzione a personale qualificato. L'assistenza è necessaria quando l'apparecchio viene danneggiato in qualsiasi modo, come ad esempio:
 - se il cavo di alimentazione è danneggiato;
 - se è stato versato del liquido o sono stati inseriti degli oggetti all'interno dell'apparecchio;
 - in caso di esposizione dell'apparecchio alla pioggia o all'umidità;
 - se l'apparecchio non funziona normalmente;
 - se l'apparecchio è caduto o ha subito un urto.
6. La targhetta segnaletica si trova sulla parte inferiore dell'apparecchio.
7. Non bloccare mai le aperture di ventilazione.
8. Assicurarsi di avere spazio sufficiente per garantire la ventilazione. Posizionare il prodotto su una superficie stabile.
9. L'apparecchio deve essere utilizzato in ambienti temperati, al riparo dalla luce diretta del sole, dalle fiamme libere o da fonti di calore, dagli apparecchi di riscaldamento, dai fornelli o da qualsiasi altro dispositivo (compresi gli amplificatori) che generi calore. Non deve essere installato in prossimità di fonti di calore.

10. Le batterie (pacco batterie o pile installate) non devono essere esposte a calore eccessivo, come luce del sole, fuoco, ecc.
11. Scollegare sempre l'apparecchio prima di pulirlo. Non lubrificare alcuna parte dell'apparecchio. Pulirlo con un panno morbido. Non utilizzare prodotti abrasivi né detergenti aggressivi.
12. Assicurarsi di poter sempre accedere facilmente al cavo di alimentazione, alla spina o all'adattatore, per poter scollegare l'apparecchio dalla presa di corrente, se necessario.
13. Non utilizzare l'apparecchio in prossimità dell'acqua. Evitare che entri in contatto con gocce o schizzi d'acqua. Non utilizzare l'apparecchio in un ambiente umido o bagnato.
14. Scollegare l'apparecchio in caso di temporale o in caso di inutilizzo per un periodo prolungato.
15. L'apparecchio può essere utilizzato dai bambini di età pari o superiore a 8 anni, nonché da persone con ridotte capacità fisiche, sensoriali o mentali o senza esperienza e conoscenze, a condizione che siano sorvegliati o abbiano ricevuto le istruzioni relative all'utilizzo dell'apparecchio in tutta sicurezza e ne comprendano i potenziali rischi. I bambini non devono giocare con l'apparecchio né con il cavo (rischio di strangolamento). La pulizia e la manutenzione non devono essere eseguite da bambini senza sorveglianza.
16. L'apparecchio deve essere alimentato solamente a bassissima tensione di sicurezza, corrispondente alla marcatura sull'apparecchio.
17. La batteria deve essere rimossa dall'apparecchio prima dello smaltimento. L'apparecchio deve essere scollegato dall'alimentazione quando si rimuove la batteria.
18. Quando è in funzione, il prodotto deve trovarsi a una distanza minima di 20 cm dal corpo umano.
19. Rischio di soffocamento: Gli oggetti di piccole dimensioni non sono adatti a bambini di età inferiore a 3 anni né a persone con tendenza a mettere in bocca oggetti non commestibili.
20. L'apparecchio è destinato a un uso domestico; non utilizzarlo all'aperto.

AVVERTENZA:

Apparecchio laser di classe 1

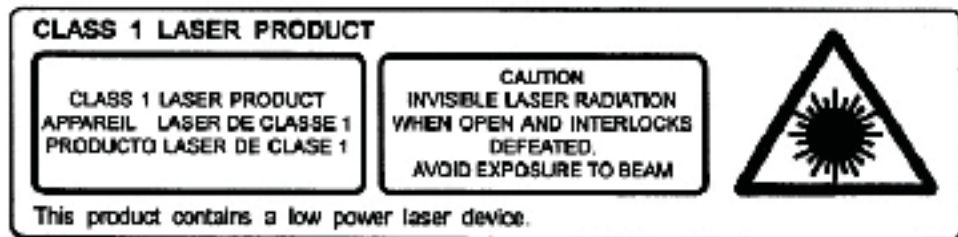

Avvertenza: non toccare la lente laser.



Il simbolo del fulmine all'interno di un triangolo equilatero avverte gli utilizzatori della presenza, all'interno dell'apparecchio, di tensioni elettriche pericolose non isolate e sufficientemente potenti da costituire un rischio di folgorazione.



Il punto esclamativo all'interno di un triangolo indica la presenza di istruzioni importanti relative al funzionamento e alla manutenzione (riparazione) nella documentazione che accompagna l'apparecchio.

| | |
|---------------------------|--|
| Materiale di Classe II | |
| Corrente continua | |
| Corrente alternata | |
| Solamente per uso interno | |

Contenuto della confezione

Verificare e identificare il contenuto della confezione:

- Unità principale
- Telecomando
- Cavo AUX
- Manuale utente

Descrizione dei componenti

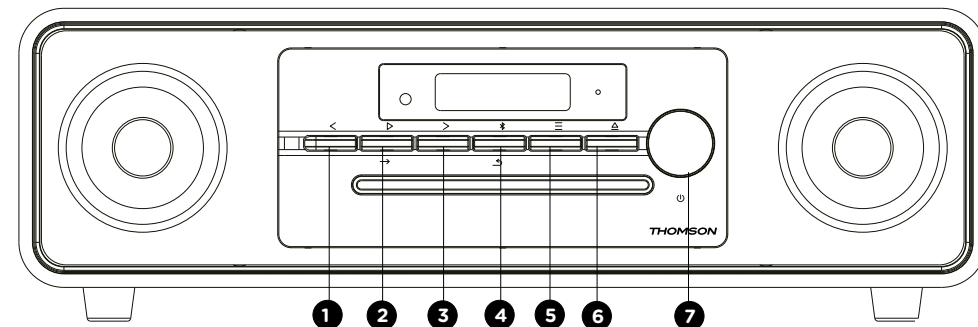

Comandi

1. < Indietro
2. ▷ Riproduzione / → invio
3. > Avanti
4. 🔍 / Ricerca Bluetooth
5. ≡ Modalità
6. ⏸ Arresto CD/Espulsione CD
7. 🔊 / Regolazione del volume

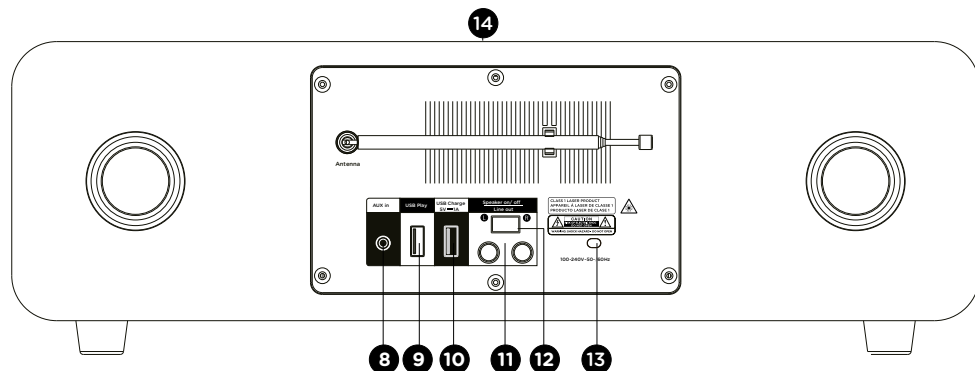

MIC300IDABBT/MIC301IDABBT

Ingresso/uscita

8. Porta AUX-IN
9. Porta riproduzione USB
10. Porta di ricarica USB
11. Uscita RCA
12. Interruttore altoparlante ON/OFF (per fermare la musica dell'altoparlante integrato del prodotto quando si collega il cavo di uscita di rete a un amplificatore audio esterno).
13. Caricabatterie di rete
14. Ricarica senza fili

Funzioni di comando

1. Tasto <:
 - Tenere premuto il tasto per tornare rapidamente indietro col brano.
 - Premere per tornare alla traccia precedente.
 - Tornare indietro alle stazioni radio preregistrate in modalità FM.
 - Diminuire il numero di ore/minuti nella modalità di impostazione sveglia/orologio.
2. Tasti > e →: Riproduzione/Ingresso
 - Premere una volta per avviare la riproduzione in modalità Bluetooth, USB e CD.
 - Modalità FM. Premere e tenere premuto > per 2 secondi per la ricerca FM automatica.
 - In modalità DAB, premere e tenere premuto il tasto per la ricerca DAB automatica.
 - Premere Invio per impostare l'orologio in modalità standby
 - Premere Invio per le impostazioni del menu FM o DAB.
3. Tasto >:
 - Avanti
 - Tenere premuto il tasto per avanzare rapidamente col brano
 - premere rapidamente per passare alla traccia successiva.
 - Passare alla stazione radio preregistrata successiva in modalità FM.
 - Aumentare il numero di ore/minuti nella modalità di impostazione sveglia/orologio.
4. Tasto ⇐: Tornare alla pagina precedente al menu impostazioni.
 - Utilizzare il tasto ricerca BT per forzare la modalità di ricerca dispositivi.

5. Tasto ≡:
 - Cambiare l'ingresso nella parte superiore.
 - Premere per accedere alla modalità di impostazione orologio/sveglia in standby.
6. Arresto CD/Espulsione CD
 - Premere una volta per arrestare la riproduzione del CD.
 - Premere due volte per espellere il CD.
7. Rotazione
 - Premere per accendere o spegnere il dispositivo,
 - Ruotare per aumentare o diminuire il volume sonoro.

Telecomando

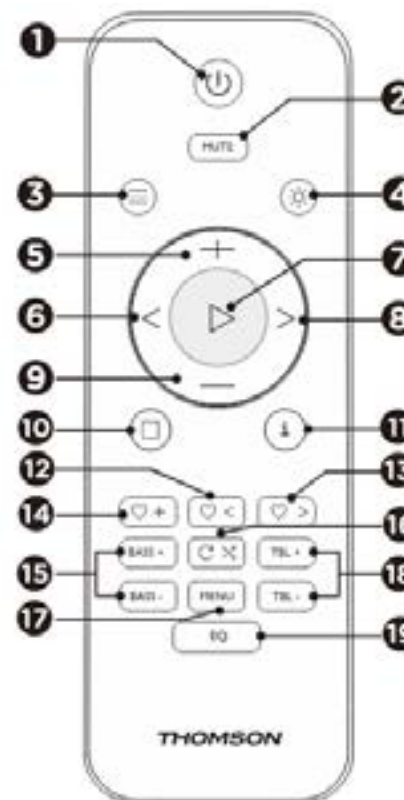

Funzioni del telecomando:

1. ON/OFF
2. Mute
3. Mode
4. Dimmer
5. Volume +
6. Indietro (traccia precedente)
7. Riproduzione/Pausa/Ingresso
8. Avanti (traccia successiva)
9. Volume -
10. Stop
11. Info
12. Stazione memorizzata precedente
13. Stazione memorizzata successiva
14. Registrare la stazione in oggetto
15. Bass +/-
16. Repeat (ripetere)/Riproduzione casuale
17. Menu
18. Treble +/- (regolazione dei toni acuti)
19. Equalizzatore

Introduzione

Posizionare il dispositivo nel punto desiderato. Collegare la spina alla presa elettrica e accendere se necessario.

Alimentazione di rete del dispositivo: 230 V 50 Hz
Collegare la spina elettrica alla presa a muro (230 V).

Attenzione:

- Prima di utilizzarla, verificare che l'alimentazione elettrica sia compatibile con i 230 V (50 Hz) dell'unità.
- Non collegare o scollegare il cavo di alimentazione con le mani bagnate.
- Nel caso in cui si preveda di non utilizzare il dispositivo a lungo (vacanze, ecc.), scollegare la spina dalla presa elettrica.
- Quando si scollega la spina dalla presa elettrica, tenere l'estremità della spina; non tirare il cavo per evitare rischi di folgorazione provocata da un cavo danneggiato.

Standby automatico

- Durante la riproduzione di supporti audio da una periferica connessa, il micro sistema passa automaticamente in standby se:
 - non viene premuto nessun tasto per 10 minuti;
 - la periferica connessa non trasmette dati audio da 10 minuti.

Funzionamento

- Premere il tasto POWER per accendere (ON) o spegnere (OFF) il dispositivo.

Regolare il volume col telecomando

- Premere Volume + per aumentare il volume, premere Volume - per diminuire il volume.
- Verificare la visualizzazione sullo schermo che deve confermare la regolazione del volume.

Funzione Mute

- Premere il tasto MUTE (silenzioso) del telecomando. Il volume è azzerato e sullo schermo LCD viene visualizzato Mute (silenzioso). Premere nuovamente il pulsante per annullare la funzione Mute.

Impostare l'orologio (in modalità standby,)

1. Premere una volta ≡ per IMPOSTARE L'OROLOGIO, premere ▷ per confermare, appariranno le icone 24H lampeggianti.
2. Premere < o > per scegliere il formato 24 ore o quello 12 ore, quindi premere ▷ per confermare.
3. Premere < o > per impostare l'ora, premere ▷ per confermare. I minuti lampeggeranno.
4. Premere < o > per impostare i minuti, premere ▷ per confermare, apparirà il messaggio SAVE YES (registrare) lampeggiante.
5. Premere ▷ per registrare l'impostazione dell'ora.

Impostare una sveglia (in modalità standby,)

1. Dopo aver impostato l'orologio, è possibile programmare una sveglia.

2. Viene visualizzato il messaggio Alarm Setup (Impostazione della sveglia). Premere il pulsante ▷ per effettuare la propria scelta.
3. Premere < o > per impostare l'ora, premere ▷ per confermare. I minuti lampeggeranno.
4. Premere < o > per impostare i minuti e premere ▷ per confermare.
5. Premere < / > per regolare il volume della sveglia.
6. Premere < / > per selezionare la sorgente della sveglia (buzzer, DAB, FM, CD, USB) e premere ▷
7. Premere < / > per impostare la durata della sveglia. È possibile scegliere tra 15, 30, 45 e 60 minuti. Premere ▷ per confermare.
8. Premere < / > per registrare le impostazioni della sveglia.

Utilizzo

Modalità radio DAB

Allungare l'antenna telescopica facendo attenzione.

Premere il tasto **POWER** per accendere il dispositivo che si metterà automaticamente in modalità DAB.

Ricerca automatica

1. Premere il tasto ≡ e selezionare DAB MODE (modalità DAB) (nel caso in cui il dispositivo non sia ancora in modalità DAB). Se è la prima volta che il dispositivo viene impostato in modalità DAB, lancerà una ricerca automatica per trovare delle stazioni disponibili. (Dopo aver utilizzato la modalità DAB, il dispositivo selezionerà automaticamente la stazione ascoltata la volta precedente)
2. Premere il tasto ▷/→ per lanciare la ricerca automatica e trovare delle stazioni disponibili. Durante la ricerca comparirà una barra di avanzamento per indicare l'evoluzione del processo.



Ricerca manuale

1. Premere il tasto ≡ del dispositivo e selezionare DAB MODE (modalità DAB).
2. Premere il tasto < o > per selezionare Manual tune (selezione manuale) e premere il tasto ▷/→ per accedere al menu di servizio.
3. Premere < o > e selezionare la stazione desiderata. La forza del segnale viene indicata sul display.
4. Premere **MENU** per uscire dalla ricerca.
5. Se non viene trovata nessuna stazione, verificare che l'antenna sia completamente allungata e testare la ricezione effettuando un'altra ricerca automatica da un luogo diverso.

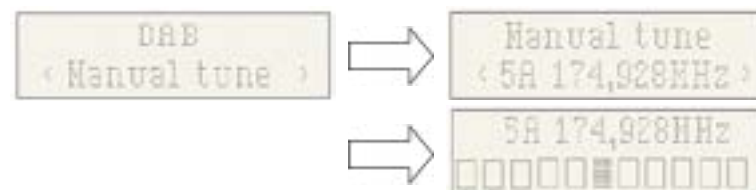

Funzione DRC (Dynamic Range Control)

La funzione DRC o Dynamic Range Control è una tecnologia utilizzata per ascoltare meglio i suoni morbidi in un ambiente rumoroso.

1. In modalità DAB, premere il tasto < o > e selezionare DRC. Premere il tasto ▷/→ e visualizzare * in alto a destra nel display.
2. Premere **MENU** e confermare l'impostazione. Il display tornerà normale.
DRC OFF - La funzione DRC è disattivata, il trattamento non verrà effettuato.
DRC LOW - Il livello DRC è applicato sulla metà di quello trasmesso.
DRC HIGH - Il livello DRC è applicato sul 100% delle trasmissioni.

Prune (pulizia, per eliminare le stazioni presenti in elenco ma non più disponibili)

In modalità DAB, premere < o > per visualizzare il sottomenu Prune (pulizia). Premere il tasto ▷/→ e scegliere l'opzione Prune (pulizia).



Sistema (DAB)

In modalità DAB, premere < o > e visualizzare il sottomenu **System** (sistema). Premere il tasto ▷/→ e accedere al sottomenu delle impostazioni di sistema.

Lingua

Premere → e scorrere la selezione della lingua; la lingua predefinita è l'inglese; visualizzando la lingua selezionata, apparirà un *.

Gli utenti possono scegliere tra English, Deutsch, Italiano, Français, Nederlands, Espanol, Polski



Factory Reset (Ripristinare le impostazioni predefinite)

Premere → e procedere al ripristino delle impostazioni predefinite. Nel caso in cui si desideri resettare, premere < o >, apparirà il messaggio YES, quindi confermare. La radio sarà completamente resettata. Tutte le preimpostazioni e le liste delle stazioni saranno cancellate.



SW Version (Consultare la versione software del dispositivo)

Premere → per vedere la versione software del dispositivo DAB. Premere Menu o <. Il display tornerà normale.

*Se non viene effettuata alcuna operazione entro 30 secondi, il display torna normale.



Preimpostazione

1. Richiamo di preimpostazione

In modalità DAB, premere il tasto ♥ +. Comparirà l'icona Richiamo di preimpostazione, premere quindi ♥ < / ♥ > per selezionare la stazione registrata nella memoria di preimpostazione. Premere → e confermare l'ascolto della stazione in oggetto.

Nota: Se non è stata preregistrata nessuna stazione, premendo il tasto di preimpostazione nel display comparirà il messaggio Empty preset (preimpostazione vuota).



2. Archiviazione delle stazioni preregistrate

È possibile destinare le stazioni DAB preferite alla memoria di preimpostazione delle stazioni. La memoria della radio può contenere 50 preimpostazioni. In caso di interruzione di alimentazione, le preimpostazioni sono registrate nella radio.

Il processo di registrazione delle preimpostazioni e il loro utilizzo per scegliere le stazioni, è lo stesso che in modalità DAB:

In modalità DAB, selezionare la gamma di frequenze desiderata. Premere ♥ < o ♥ > e scegliere la stazione desiderata come precedentemente descritto. Premere e tenere premuto ♥ + e scegliere il numero della lista di preimpostazione desiderata, in cui sarà registrata la stazione. Premere ▷ per confermare.



Radio FM

Facendo attenzione, allungare completamente l'antenna telescopica per ottenere la posizione migliore.

Nella versione FM, verificare che il cavo Ariel sia srotolato e libero in tutta la sua lunghezza.

Ricerca automatica

1. Premere il pulsante ≡ e selezionare la modalità FM.
2. Tenere premuto il tasto ▷ in modo che la radio scansioni le frequenze e si fermi automaticamente quando trova una stazione con sufficiente forza del segnale.
3. Dopo alcuni secondi, il display si aggiorna. Il display indica la frequenza della stazione. Se il segnale è sufficientemente forte e il segnale della stazione contiene dati RDS, viene visualizzato il nome della radio.
4. Per trovare altre stazioni, tenere premuto il pulsante ▷ come in precedenza.
5. Per scansionare la banda FM in senso inverso (frequenze alte verso frequenze basse), premere il pulsante > e tenerlo premuto per 2 secondi.
6. Raggiunta la fine della gamma di frequenze, il dispositivo ricomincia a cercare le frequenze partendo dall'altra estremità della gamma.
7. Premere ♥ + per visualizzare le stazioni radio preregistrate.

8. Premere < / > (sull'unità principale) o < / > (sul telecomando) per scegliere la stazione memorizzata e iniziare l'ascolto.



Ricerca manuale

1. Premere < o > (sul telecomando) per scegliere la stazione. Ogni volta che si preme il tasto di regolazione della frequenza, questa aumenta o diminuisce di 50 kHz.
2. Dopo aver trovato una stazione che si desidera registrare, premere e tenere premuto il tasto +, l'icona di memorizzazione delle stazioni preregistrate e il numero della stazione appariranno sul display. Premere < o > per scegliere la stazione e premere per confermare e registrare la stazione in oggetto.
3. Premere + per visualizzare e ascoltare la stazione radio.
4. Premere < o > e scegliere la stazione preregistrata per ascoltare la radio.

Menu

Impostazioni ricerca

In modalità FM, premere **MENU**, accedere al menu impostazioni FM, quindi < / > per scegliere l'impostazione della ricerca delle stazioni e premere Invio per selezionare l'impostazione della sensibilità:

1. Tutte le stazioni: ~ 15 dB



2. Solo stazioni con segnale forte: ~ 19 dB

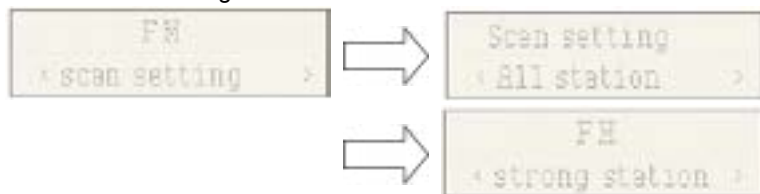

Impostazione Audio

1. Stereo allowed (diffusione stereo):



2. Forced mono (diffusione mono)

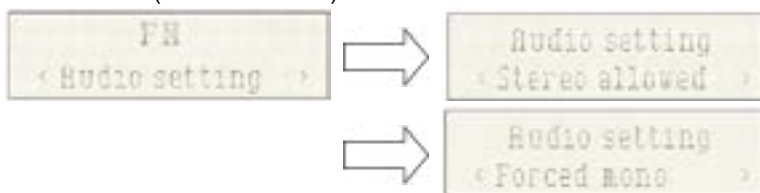

3. System (sistema FM), stessa impostazione del sistema DAB.

PREIMPOSTAZIONE

1. Richiamo di preimpostazione (scegliere la stazione):
Premere + e scegliere la stazione memorizzata nelle stazioni radio preregistrate.



2. Archiviazione delle stazioni preregistrate (scegliere la stazione):
È possibile destinare le stazioni FM preferite alla memoria di preimpostazione delle stazioni. La memoria della radio può contenere 50 preimpostazioni. In caso di interruzione di alimentazione, le preimpostazioni sono registrate nella radio. Il processo di registrazione delle preimpostazioni e il loro utilizzo per scegliere le stazioni, è lo stesso che in modalità DAB. In modalità DAB, selezionare la gamma di frequenze. Premere < / > per visualizzare le stazioni memorizzate. Premere < o > per selezionare la stazione desiderata come descritto precedentemente, quindi premere e tenere premuto + e scegliere il numero di preimpostazione con il quale si intende memorizzare la stazione. Premere per confermare.

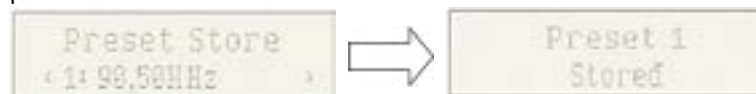

Modalità Bluetooth

È necessario seguire più passaggi per connettere il proprio smartphone:

1. Attivare Bluetooth dal proprio smartphone (fare riferimento alle istruzioni per l'uso del telefono).
2. Premere il tasto POWER e accendere il dispositivo, quindi premere il tasto più volte finché non appare Bluetooth sul display LCD. A questo punto sarà pronto per essere abbinato automaticamente.
3. Con lo smartphone, cercare il dispositivo Bluetooth denominato **MIC300**.
4. Lo smartphone rileverà **MIC300** e proporrà di connettersi ad esso oppure no. Per connettersi, utilizzare la password 0000 (se richiesta). Dopo aver stabilito la connessione, sul display LCD apparirà l'icona Connesso.

Connessione automatica con lo smartphone

L'abbinamento è necessario solo durante il primo utilizzo del dispositivo con il telefono. Non appena il dispositivo viene abbinato al telefono, quest'ultimo si conatterà automaticamente al dispositivo quando è acceso e quando il Bluetooth è attivato sullo smartphone. La volta successiva in cui si accenderà il dispositivo, questo si conatterà automaticamente allo smartphone connesso durante l'accensione precedente.

Tenere premuto il tasto **Bluetooth** per disattivare la funzione Bluetooth.

Riproduzione da una periferica Bluetooth

Dopo aver eseguito l'abbinamento Bluetooth, premere il tasto e avviare la riproduzione. Premere il tasto < o > e passare alla traccia precedente o successiva. Per mettere in pausa o riprendere la lettura, premere nuovamente il pulsante .

Riproduzione CD

Riproduzione di un compact disc (CD/MP3)

NOTA: Non toccare mai la lente laser situata all'interno del lettore CD. Se la lente laser si sporca, pulirla con un disco per pulizia.

1. Premere il tasto \equiv più volte e selezionare la funzione CD.
2. Premere il tasto \triangle e aprire il vassoio CD, inserire il CD (con il lato stampato rivolto verso l'alto), quindi premere di nuovo il tasto \triangle .
3. Il CD girerà qualche secondo prima di avviare la prima traccia in automatico.
4. Per interrompere temporaneamente la riproduzione, premere il pulsante \triangleright . Per riprendere la riproduzione, premere il tasto \triangleright .
5. Premere il tasto \triangle e interrompere la riproduzione, e premere il tasto \triangleright per riavviare la riproduzione dall'inizio.

Premere \triangle due volte per aprire il lettore CD.

Traccia precedente < /Traccia successiva >

1. Con i tasti < e > si può passare a un'altra traccia o riprodurre una traccia in modalità veloce tenendo premuto il tasto.
2. Premere il tasto < una volta per ascoltare l'inizio della traccia in corso. Premerlo due o più volte per ascoltare le tracce precedenti del disco.
3. Premere il tasto > per ascoltare la traccia successiva del disco.
4. Premere > e tenere premuto il tasto. La traccia in riproduzione viene riportata indietro fino alla traccia o alle tracce precedenti; quando il disco ha raggiunto la parte della traccia desiderata, rilasciare il tasto: la riproduzione normale può riprendere.
5. Premere > e tenere premuto il tasto; la traccia in riproduzione viene mandata avanti fino alla traccia o alle tracce successive. Quando il disco ha raggiunto la parte della traccia desiderata, rilasciare il pulsante e la riproduzione normale può riprendere.

Funzione Repeat (ripetere)

Con questo tasto si può ripetere una stessa traccia o tutte le tracce di un CD.

1. Premere il tasto una volta durante la riproduzione; Sul display LCD appare REP 1. La stessa traccia viene ripetuta continuamente.
2. Premere il tasto una seconda volta per ripetere tutte le tracce. Sul display LCD appare REP All.
3. Premere il tasto tre volte e avviare la riproduzione casuale. Sul display LCD viene visualizzato SHUFFLE.
4. Premere il tasto quattro volte e lanciare la riproduzione intro. Si ascolteranno i primi 10 secondi di ogni brano e sul display comparirà INTRO.
5. Per annullare la riproduzione ripetuta, premere il tasto più volte finché non compare REP OFF.

Lettores USB

Riproduzione musicale tramite USB

Il dispositivo è stato progettato utilizzando le tecnologie USB più recenti. Dato l'alto numero di dispositivi di archiviazione USB disponibili sul mercato, non possiamo tuttavia garantire la compatibilità con tutte le periferiche. Per questo motivo, in alcuni sporadici casi potrebbe essere difficile tornare al brano precedente da una periferica USB. Non si tratta di un malfunzionamento del dispositivo.

1. Premere il tasto \equiv più volte finché non appare il messaggio USB sul display.
2. Collegare direttamente una chiavetta USB alla porta USB. Sul display appariranno rapidamente il numero di cartelle e il numero totale delle tracce. La riproduzione riprenderà automaticamente dopo pochi secondi.
3. Il funzionamento dei tasti è lo stesso che con il lettore CD. Consultare la sezione dedicata ai CD come precedentemente descritto.

OSSERVAZIONI:

- Collegare sempre la chiavetta USB direttamente alla porta USB per evitare malfunzionamenti.
- La porta USB non è pensata per caricare dispositivi esterni.
- Importante: Cambiare la modalità del dispositivo prima di estrarre la periferica di archiviazione USB.

Aux-in

Presajack Aux-In

1. Premere il tasto \equiv più volte per scegliere la modalità Aux-In, sul display comparirà il messaggio AUX-IN.
2. Collegare il cavo jack Aux del proprio
3. lettore personale (lettore MP3 portatile ad esempio) all'ingresso jack Aux-in.
4. Lanciare la riproduzione dal lettore personale.

Porta di ricarica USB (uscita 5 V)

La porta USB è progettata per ricaricare dispositivi esterni come lo smartphone, ad esempio. La sua potenza di uscita è di 5 V 1,0 A.

Ricarica senza fili 10 W

È sufficiente inserire il dispositivo a ricarica senza fili Qi nel punto di ricarica senza fili indicato nella parte superiore dell'unità principale, la ricarica comincerà al momento del contatto. In caso di errore di ricarica, si accende una luce rossa lampeggiante.

Avvertenza relativa alle batterie

Il prodotto contiene una o più batterie.

- Utilizzare correttamente le batterie per evitare lesioni o incendi causati da perdite, surriscaldamento, esplosione, erosione o altri danni.
 - Conservare e tenere le batterie nuove e usate fuori dalla portata dei bambini o di altre persone vulnerabili. Se il vano batteria non si chiude correttamente, evitare di usare il prodotto.
 - Se il liquido della batteria alcalina entra in contatto con la pelle e/o gli occhi, sciacquarli immediatamente con acqua pulita e consultare un medico.
 - Se il liquido della batteria alcalina fuoriesce, asciugarlo con un panno e sostituire la batteria con una nuova.
 - Non inghiottire la/e batteria/e. Se una batteria viene ingerita, può provocare gravi ustioni interne in sole 2 ore e causare la morte. Se le batterie vengono ingerite, contattare immediatamente un centro antiveneni e richiedere assistenza medica.
 - Utilizzare batterie AA Ni-MH, alcaline o al litio.
 - Non caricare le batterie. La carica di batterie non ricaricabili provoca l'emissione di gas e/o di calore, che possono provocare esplosioni e/o incendi.
 - Non utilizzare diversi tipi di batterie o batterie nuove e usate allo stesso tempo.
 - Inserire le batterie con la corretta polarità (+ e -).
 - Non mettere in contatto gli stessi poli delle batterie.
 - Rimuovere prontamente le batterie scariche. La batteria potrebbe esplodere se non viene sostituita correttamente o se l'apparecchio non viene utilizzato per molto tempo.
 - Sostituire la batteria con una dello stesso tipo o equivalente.
-
- Le batterie (o il pacco di pile o batterie) non devono essere esposte a calore eccessivo, come luce del sole, fuoco, ecc.
 - Non riscaldare le batterie e non gettarle nel fuoco o nell'acqua.
 - Non rimuovere le batterie con pinze metalliche né usare oggetti metallici come la punta di una penna o delle pinze. Non deformare, schiacciare o forare le batterie.
 - Non smontare le batterie.
 - Ricoprire le estremità delle batterie con del nastro adesivo per evitare l'esplosione e la combustione quando le si smaltisce.
 - Smaltire le batterie nel rispetto dell'ambiente
 - Non gettare le batterie tra i normali rifiuti domestici.
 - Per lo smaltimento delle batterie, assicurarsi di rispettare le relative normative locali in vigore.

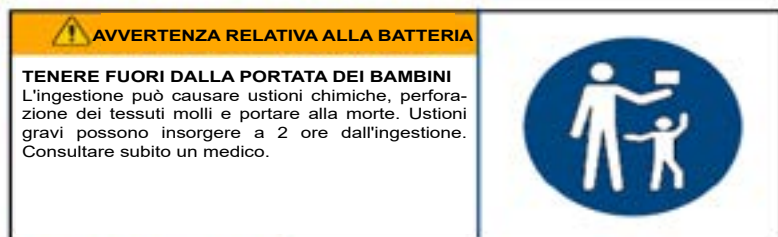

Specifiche tecniche

| Tipo | Caratteristiche tecniche | Tipo | Specifiche tecniche |
|----------------------------|--------------------------|----------------------------------|---|
| Altoparlante a banda larga | 3" (5 W)*2 | Frequenza senza fili | 2402 - 2480 MHz |
| Potenza di picco | 30 W | Frequenza FM | 88,8 - 108 MHz |
| Potenza RMS | 10 W | Frequenza DAB | 174,928 - 239,200 MHz |
| Consumo di energia | 0,6 W | Versione Bluetooth | 5.0 |
| Potenza in ingresso | 100-230 V, 50/60 Hz | Distanza di trasmissione | 10 m |
| Impedenza altoparlante | 4 Ω | Potenza massima in uscita (EIRP) | 2,75 dbm |
| Frequenza altoparlante | 60 Hz - 20K Hz | Ingresso/uscita | DAB, CD, Bluetooth, ingresso di rete, uscita di rete (RCA), USB |
| Rapporto S/N | ≥ 80 dB | Distorsione | < 1 % |
| Nome abbinamento Bluetooth | MIC300 | Dimensioni | 430 x 220 x 135 mm |

Nota: la distanza massima di connessione è di circa 10 metri. Posizionare l'altoparlante Bluetooth il più vicino possibile all'apparecchio per evitare interferenze.

In un ambiente con scariche elettrostatiche, l'apparecchio potrebbe spegnersi. L'utilizzatore dovrà quindi ricaricare la batteria e resettare l'apparecchio.

Tutela dell'ambiente



Il prodotto è progettato e realizzato con materiali e componenti di alta qualità, che possono essere riciclati e riutilizzati.

Prestare attenzione all'impatto ambientale legato allo smaltimento delle batterie.



Quando il simbolo di un bidone con rotelle barrato accompagna il prodotto, significa che il prodotto risponde alla Direttiva europea 2002/96/CE. Informarsi sul sistema locale di raccolta differenziata per i prodotti elettrici ed elettronici. Agire rispettando le normative locali e non smaltire i prodotti usati nei normali rifiuti domestici. Il corretto smaltimento di questo prodotto contribuisce a prevenire potenziali conseguenze negative sull'ambiente e sulla salute dell'uomo.

Informazioni complementari

- Per risparmiare energia, quando l'apparecchio non produce alcun suono per un certo periodo di tempo, passa automaticamente in modalità standby. L'apparecchio può essere riacceso utilizzando di nuovo il pulsante di alimentazione
- Con una chiamata in arrivo mentre MIC300 è collegato al telefono cellulare per la riproduzione di brani musicali, la musica va subito in pausa quando si risponde e riprende a fine chiamata (a seconda del modello di telefono cellulare, la riproduzione può talvolta rimanere in pausa dopo la fine della chiamata).
- Il termine, il marchio e il logo Bluetooth® sono marchi registrati di proprietà di Bluetooth SIG, Inc. e qualsiasi uso di tali marchi da parte di Bigben Interactive è soggetto a licenza. Altri marchi e nomi commerciali sono di proprietà dei rispettivi proprietari.
- THOMSON è un marchio di Talisman Brands, Inc. utilizzato su licenza da Bigben Interactive.
- Prodotto realizzato e venduto sotto la responsabilità di Bigben Interactive.
- THOMSON e il logo THOMSON sono marchi commerciali utilizzati su licenza da Bigben Interactive – Per maggiori informazioni: www.thomson-brand.com.
- Tutti i prodotti, servizi, denominazioni sociali, marchi, nomi commerciali, nomi di prodotti e loghi ivi indicati sono di proprietà dei rispettivi titolari.

Dichiarazione di conformità

- Con la presente, Bigben Interactive dichiara che l'apparecchiatura radio del tipo MIC300 è conforme alla direttiva 2014/53/UE. Il testo completo della dichiarazione UE di conformità è disponibile al seguente link: <https://www.bigbeninteractive.it/supporto-tecnico/>

Garanzia

Il prodotto è garantito da Bigben per un periodo di due anni dalla data di acquisto ad esclusione dei Paesi dello Spazio economico europeo, dove il periodo di garanzia viene esteso. Si raccomanda di conservare lo scontrino o la ricevuta in caso di reclamo. La garanzia copre i guasti dovuti a materiale difettoso, elemento mancante o vizio di fabbricazione. In questo caso contattare l'assistenza tecnica. Per qualsiasi problema relativo a un prodotto difettoso, rivolgersi al punto vendita presentando scontrino o ricevuta. La garanzia non copre problemi derivanti da un utilizzo non conforme.

Servizio assistenza

Per qualsiasi informazione, potete contattare il nostro servizio assistenza, ma vi consigliamo di raccogliere prima tutte le informazioni inerenti il problema riscontrato e il prodotto.

Email: tecnico@metronic.com / Tel.: 02 94 94 36 91

Distribuito da Metronic s.r.l

Via Marconi 31, 20071 Vermezzo con Zelo (MI), Italia

Prodotto in Cina

Prodotto da BIGBEN INTERACTIVE SA

396, Rue de la Voyette

CRT2 – FRETIN

CS 90414

59814 LESQUIN Cedex - Francia

www.bigben.eu



Fabricant : Bigben Interactive FRANCE

396, Rue de la Voyette, C.R.T. 2, Fretin,
CS90414 - 59814 Lesquin Cedex, France

Vertrieben von Bigben Interactive DEUTSCHLAND GmbH

Walter Gropius Str. 28, 50126 Bergheim, Deutschland

Distribué par Bigben Interactive Belgium s.a./n.v.

Boulevard d'Angleterre 2 / Bte 4
1420 Braine l'Alleud

Gedistribueerd door Bigben Interactive NEDERLAND b.v.

's-Gravelandseweg 80, 1217 EW Hilversum, Nederland

Distribuido por Lineas Omenex Metronic S.L.

Pol. Ind. Can Salvatella - Avda. Arraona 54-56
08210 Barberà del Vallès (BCN) - España

Distribuito da Metronic Italia s.r.l

via Marconi 31, 20071 Vermezzo con Zelo (MI), Italia

FABRIQUÉ EN CHINE / MADE IN CHINA

HOTLINE

FRANCE, du lundi au vendredi (sauf jours fériés) :
9h00-18h00 ou support.thomson@bigben.fr

N°Cristal 09 69 39 79 59

APPEL NON SURTAXE

DEUTSCHLAND, Montag bis Freitag von

09:00 bis 18:00 Uhr (außer an Feiertagen)

Tel.: 02271-9047997

Mail: support@bigben-interactive.de

BELGIQUE, customerservice@bigben-interactive.be

NEDERLAND, customerservice@bigben-interactive.nl

ESPAÑA, soporte@metronic.com

Tel.: 93 713 26 25

ITALIA, tecnico@metronic.com

Tel. : 02 94 94 36 91

www.bigben.eu

THOMSON

PT

MIC300IDABBT

MIC301IDABBT

**CD / BLUETOOTH / FM / ENTRADA USB /
ÁUDIO / DAB**



INSTRUÇÕES DE FUNCIONAMENTO

ANTES DE UTILIZAR ESTE APARELHO, LEIA ATENTAMENTE
ESTE MANUAL DE INSTRUÇÕES E GARDE-O PARA
CONSULTA POSTERIOR.

| | | | |
|----------------------------------|----|--------------------------------|-----|
| Inicialização | 82 | Utilização | 90 |
| Avisos e instruções de segurança | 82 | Advertência relativa às pilhas | 97 |
| O que está na caixa? | 85 | Especificações técnicas | 98 |
| Descrição das peças | 85 | Proteção ambiental | 99 |
| Telecomando | 88 | Informações complementares | 99 |
| Antes de começar | 89 | Declaração de conformidade | 100 |

Inicialização

- Tire o aparelho da caixa.
- Retire todos os materiais da embalagem do produto.
- Coloque os materiais da embalagem na caixa ou elimine-os em segurança respeitando as instruções de reciclagem presentes na embalagem do aparelho.

Advertências e instruções de segurança

Deve ter lido e compreendido todas as instruções antes de utilizar este aparelho. Em caso de danos resultantes do incumprimento das instruções, a garantia não se aplica.



1. Nunca retire o compartimento deste aparelho.
2. Nunca coloque este aparelho por cima de outro equipamento elétrico.
3. Proteja o fio de alimentação de forma a evitar pisá-lo ou prendê-lo, especialmente ao nível das tomadas e do ponto de saída do aparelho. Verifique se a tensão de alimentação corresponde à tensão indicada na placa situada na parte traseira do aparelho. Quando desligar a tomada, retire sempre a ficha da tomada. Nunca puxe pelo próprio cabo de alimentação. Antes de ligar a tomada, certifique-se de que efetuou todas as ligações.
4. Utilize apenas equipamentos/acessórios recomendados pelo fabricante.
5. Confie todas as reparações do aparelho a reparadores qualificados. É necessária uma reparação quando o aparelho estiver danificado, de qualquer forma, nomeadamente:
 - se o cabo de alimentação estiver danificado;
 - em caso de derrame de líquidos ou de inserção de objetos no aparelho;
 - em caso de exposição do aparelho à chuva ou à humidade;
 - se o aparelho não funcionar normalmente;
 - ou se o aparelho tiver caído ou sofrido um choque.
6. A placa de características encontra-se na parte inferior do aparelho.
7. Nunca bloqueie os orifícios de ventilação.
8. Certifique-se de que dispõe de espaço suficiente para garantir a ventilação. Coloque o produto numa superfície estável.
9. Este aparelho deve ser utilizado num ambiente ameno, protegido da luz direta do sol, das chamas fortes ou do calor, dos aparelhos de aquecimento, dos fogões ou de qualquer outro aparelho (incluindo amplificadores) que geram calor. Não o instale perto de fontes de calor.

10. As baterias (conjunto de baterias ou pilhas instaladas) não devem ser expostas a um calor excessivo, como raios de sol, um incêndio, etc.
11. Desligue sempre o aparelho antes de limpá-lo. Não lubrifique este aparelho. Limpe-o com um pano macio. Não utilize produtos abrasivos nem produtos de limpeza agressivos.
12. Certifique-se de que consegue aceder facilmente ao fio de alimentação, à ficha ou ao adaptador, para poder desligar este aparelho da tomada elétrica, se necessário.
13. Não utilize este aparelho próximo de um ponto de água. Não deve entrar em contacto com gotas nem salpicos. Não utilize este aparelho num ambiente húmido ou molhado.
14. Desligue este aparelho em caso de trovoadas ou se não o utilizar durante um longo período de tempo.
15. Este aparelho pode ser utilizado por crianças com idade igual ou superior a 8 anos e por pessoas com capacidades físicas, sensoriais e mentais reduzidas ou com falta de experiência ou de conhecimentos, caso sejam supervisionados ou tenham recebido instruções sobre a utilização do aparelho em total segurança e caso tenham compreendido os riscos associados. As crianças não devem brincar com o aparelho, nem com o cabo (risco de asfixia). A limpeza e a manutenção não devem ser realizadas por crianças sem vigilância.
16. Este aparelho deve ser alimentado apenas sob a muito baixa tensão de segurança correspondente à marcação no aparelho.
17. A bateria deve ser retirada do aparelho antes de eliminá-lo. O aparelho deve estar desligado da corrente quando retirar a bateria.
18. O produto deve estar a uma distância mínima de 20 cm do corpo humano quando estiver em funcionamento.
19. Risco de asfixia: As peças pequenas não devem ser manuseadas por crianças com menos de 3 anos nem por pessoas com tendência para colocar objetos não comestíveis na boca.
20. Este aparelho está reservado a um uso doméstico; não o utilize no exterior.

ADVERTÊNCIA:

Aparelho a Laser de Classe 1

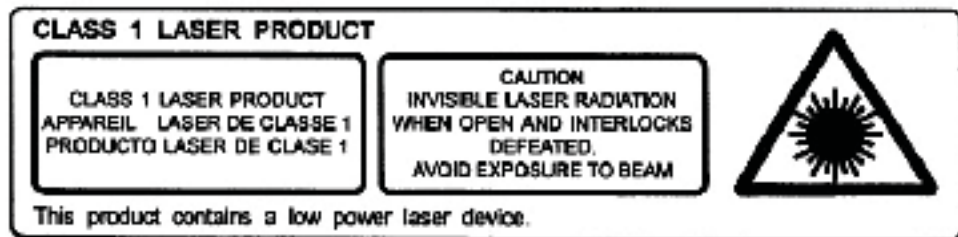

Atenção: não toque na lente laser.



O símbolo do relâmpago num triângulo equilátero adverte os utilizadores para a presença, dentro do aparelho, de tensões elétricas perigosas não isoladas suficientemente potentes para apresentar um risco de eletrocussão.



O ponto de exclamação num triângulo indica a presença de instruções importantes relativas ao funcionamento e à manutenção (reparação) na documentação que acompanha o aparelho.

| | |
|-----------------------------|--|
| Material de classe II | |
| Corrente contínua | |
| Corrente alternada | |
| Apenas para uso no interior | |

O que está na caixa?

Verifique e identifique o conteúdo da sua caixa:

- Unidade principal
- Telecomando
- Cabo AUX
- Manual de utilização

Descrição das peças

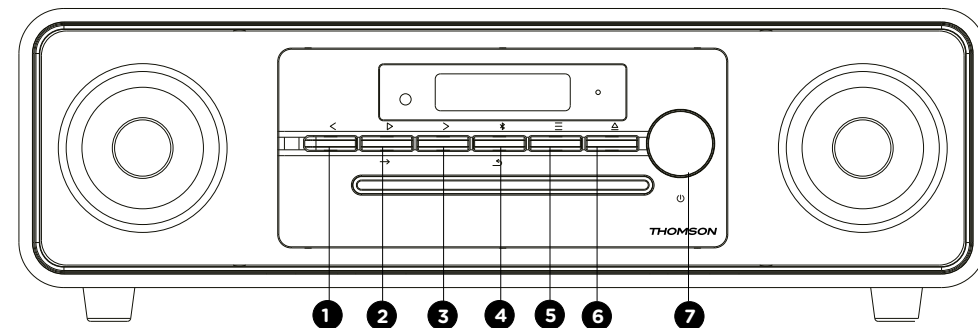

Comandos

1. < Anterior
2. ▷ Reprodução / → Entrada
3. > Seguinte
4. / Pesquisa de Bluetooth
5. ≡ Modo
6. Paragem CD / Ejeção do CD
7. / Ajuste do volume

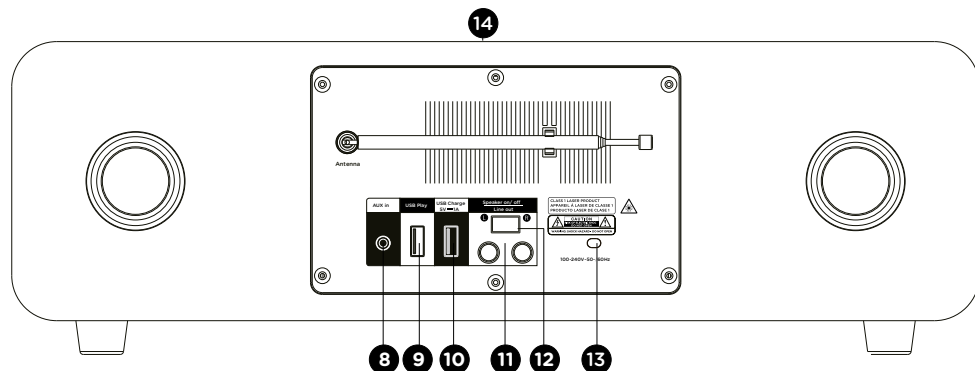

MIC300IDABBT/MIC301IDABBT

Entrada/Saída

8. Porta Aux-in
9. Porta de Reprodução USB
10. Porta de carregamento USB
11. Saída RCA
12. Interruptor coluna ON/OFF (para parar a música da coluna integrada deste produto quando liga o cabo de alimentação a um amplificador áudio externo).
13. Carregador
14. Carregamento sem fios

Funções de comando

1. Botão « < »:
 - Mantenha o botão premido para voltar atrás rapidamente na faixa
 - Prima rapidamente para voltar para a faixa anterior.
 - Volte atrás nas estações de rádio pré-gravadas em modo FM.
 - Diminua o número de horas / minutos no modo de configuração de alarmes / relógio.
2. Botões « > » e « → »: Reprodução / Entrada
 - Prima uma vez para lançar a reprodução em modo Bluetooth, USB e CD.
 - MODO FM. Prima e mantenha > premido durante 2 segundos para a pesquisa FM automática.
 - No modo DAB, prima e mantenha o botão premido para a pesquisa DAB automática.
 - Prima em Entrada para a configuração do relógio no modo Stand-by.
 - Prima Entrada para as configurações do menu FM ou DAB.
3. Botão « > »:
 - Seguinte
 - Mantenha o botão premido para avançar rapidamente na faixa.
 - prima rapidamente para passar para a faixa seguinte.
 - Passe para a próxima estação de rádio pré-gravada no modo FM.
 - Aumente o número de horas ou dos minutos no modo de configuração do relógio.
4. Botão « ↶ »: Regresse à página anterior no menu de configuração.
 - Utilize o botão «BT search» para forçar o modo de pesquisa de aparelhos.

5. Botão « ≡ »:
 - Altere a entrada situada por cima.
 - Prima para chegar ao modo de configuração do relógio / alarmes no modo Stand-by.
6. Paragem CD/ Ejeção do CD
 - Prima uma vez para parar a reprodução do CD.
 - Prima duas vezes para ejetar o CD.
7. Rotação
 - Prima para ligar ou desligar o aparelho,
 - Rode para aumentar ou diminuir o volume sonoro.

Telecomando

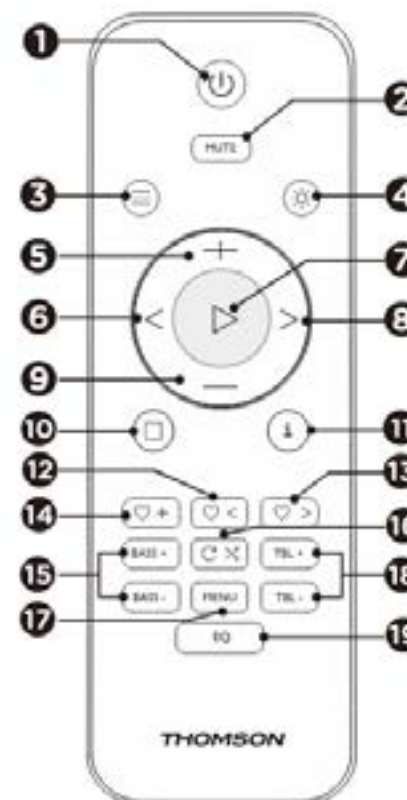

Funções do comando de controlo remoto:

1. ON/OFF
2. Silêncio
3. Modo
4. Variador de luminosidade
5. Volume +
6. Voltar (Faixa anterior)
7. Reprodução / Pausa / Entrada
8. Seguinte (Faixa seguinte)
9. Volume -
10. Stop
11. Info
12. Estação memorizada anterior
13. Próxima estação memorizada
14. Gravar a estação atual
15. Grave +/-
16. Repeat (repetir)/Reprodução aleatória
17. Menu
18. Agudo +/- (ajuste dos agudos)
19. Equalizador

Antes de começar

Posicione o aparelho no local desejado. Ligue a ficha à tomada elétrica e acenda-a se necessário.

Alimentação principal do aparelho: 230 V 50 Hz

Ligue a ficha de alimentação principal à tomada da rede elétrica (230 V).

Aviso:

- Antes de utilizar a unidade, verifique se a alimentação elétrica é compatível com os 230 V (50 Hz) da unidade.
- Não ligue nem desligue o cabo de alimentação com as mãos molhadas.
- Quando prever que não vai utilizar o aparelho durante algum tempo (férias, etc.), desligue o aparelho da tomada da rede elétrica.
- Para retirar a ficha de alimentação da tomada, pegue na ponta da ficha; não puxe pelo cabo, evitando assim um risco de eletrocussão provocado pelo cabo danificado.

Standby automático

- Ao ler suportes áudio a partir de um periférico, a micro-aparelhagem passa automaticamente para Stand-by:
- não pressionar nenhum botão durante 10 minutos;
- o periférico ligado não transmitir qualquer dado áudio há 10 minutos.

Funcionamento

- Prima o botão POWER para ligar (ON) ou desligar (OFF) o aparelho.

Ajustar o volume com o telecomando

- Prima Volume + para aumentar o volume, prima Volume - para baixar o volume.
- Verifique a exibição ao ecrã, que deve confirmar o ajuste do volume.

Função Silêncio

- Prima o botão MUTE (silêncio) do telecomando. O volume é colocado em silêncio e «Mute» (silêncio) surge no ecrã LCD. Prima de novo neste botão para anular a função silêncio.

Ajustar o relógio (em modo Stand-by)

1. Prima uma vez ≡ para «CONFIGURAR O RELÓGIO», prima ▷ para confirmar e os símbolos «24H» surgirão a piscar.
2. Prima < ou > para escolher o formato 24h ou o formato 12h e prima ▷ para confirmar.
3. Prima < ou > para acertar a hora atual, prima ▷ para confirmar e os minutos vão piscar.
4. Prima < ou > para acertar os minutos atuais, prima ▷ para confirmar e «SAVE YES» (guardar) vai surgir a piscar.
5. Prima ▷ para guardar a configuração da hora.

Definir um alarme (no modo Stand-by)

1. Depois de ter configurado o seu relógio, poderá programar um alarme.
2. « Alarm Setup» (ajuste do alarme) surge no ecrã. Prima o botão «▷» para efetuar a sua escolha.

3. Prima < ou > para acertar a hora atual, prima ▷ para confirmar e os minutos vão piscar.
4. Prima < ou > para acertar os minutos atuais e prima ▷ para confirmar.
5. Prima < / > para ajustar o volume do alarme.
6. Prima < / > para selecionar a fonte do alarme (buzzer, DAB, FM, CD, USB) e prima ▷
7. Prima < / > para ajustar a duração do alarme. Pode escolher entre 15, 30, 45 e 60 minutos. Prima ▷ para confirmar.
8. Prima < / > para guardar as configurações do alarme.

Utilização

Modo rádio DAB

Abra a antena telescópica com precaução.

Prima o botão **POWER** para ligar o aparelho, que se colocará automaticamente no modo DAB.

Pesquisa automática

1. Prima o botão ≡ para selecionar «DAB MODE» (Modo DAB) (se o aparelho ainda não estiver em modo DAB). Se se tratar da primeira vez que o aparelho é configurado no modo DAB, este iniciará automaticamente uma pesquisa automática para encontrar as estações disponíveis. (Depois de o modo DAB ser utilizado, o aparelho selecionará automaticamente a estação ouvida anteriormente)
2. Prima o botão ▷/→ para iniciar a pesquisa automática e encontrar as estações disponíveis. Durante a pesquisa, surgirá uma barra de progresso para indicar a evolução do processo.



Pesquisa manual

1. Prima o botão ≡ do aparelho para selecionar o modo «DAB MODE» (Modo DAB).
2. Prima o botão < ou > para selecionar «Manual tune» (Seleção manual) e prima o botão ▷/→ para chegar ao menu de serviço.
3. Prima < ou > para selecionar a estação desejada. A força do sinal será apresentada.
4. Prima **MENU** para sair da pesquisa.
5. Se não encontrar nenhuma estação, assegure-se de que a antena está completamente aberta e teste a receção ao realizar uma outra pesquisa automática num ponto diferente.

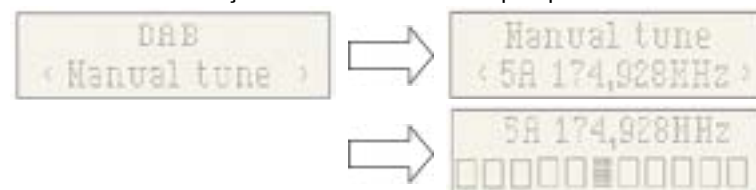

Função DRC (Dynamic Range Control)

A função DRC ou Dynamic Range Control é uma tecnologia utilizada para ouvir melhor os sons suaves num ambiente com ruído.

1. No modo DAB, prima o botão < ou > para selecionar «DRC». Prima o botão ▷/→ para visualizar " * " no canto superior direito do ecrã.
2. Prima **MENU** para confirmar este parâmetro. A apresentação voltará ao normal.
DRC OFF - A função DRC é desativada, o tratamento DRC não será feito.
DRC LOW - O nível de DRC é estabelecido na metade daquilo que é difundido.
DRC HIGH - O nível de DRC é utilizado na totalidade daquilo que é difundido.

Prune (Limpeza, para remover as estações que são apresentadas, mas que já não se encontram disponíveis)

No modo DAB, prima < ou > para visualizar o submenu «Prune» (limpeza). Prima o botão ▷/→ para selecionar a opção «Prune» (Limpeza).



Sistema (DAB)

No modo DAB, prima < ou > para visualizar o submenu «System» (sistema). Prima o botão ▷/→ para aceder ao menu dos parâmetros do sistema.

Idioma

Prima → para percorrer a seleção de idioma; o idioma predefinido é o inglês; surgirá um « * » na visualização do idioma selecionado.

Os utilizadores podem escolher entre «English», «Deutsch», «Italiano», «Français», «Nederlands», «Espanol», «Polski»



Factory Reset (Restaurar as configurações de fábrica)

Prima → para repor as predefinições. Se desejar proceder a uma reinicialização, prima < ou > para que «YES» surja, e confirme. A sua rádio será completamente reinicializada. Todas as pré-configurações e as listas de estações serão apagadas.



SW Version (Consultar a versão do software do aparelho)

Prima → para consultar a versão do software do aparelho DAB. Prima o Menu ou <. A apresentação voltará ao normal.

* Se não for efetuada qualquer operação durante 30 segundos, a apresentação regressa ao normal.



Pré-configuração

1. Nota de pré-configuração

No modo DAB, prima o botão ♥ +. Aparecerá o símbolo «Preset recall» (Nota de pré-configuração) e, em seguida, pode premir ♥ < / ♥ > para selecionar a estação guardada na memória de pré-configuração. Prima → para confirmar que vai ouvir esta estação.

Observação: Se não tiver nenhuma estação pré-configurada previamente e premir o botão de pré-configuração, «Empty preset» (pré-configuração vazia) surgirá no ecrã.

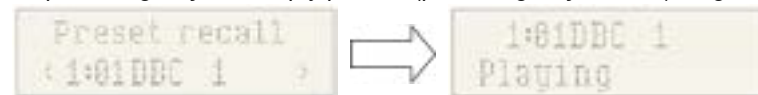

2. Armazenamento das estações pré-guardadas

Pode armazenar as suas estações DAB favoritas na memória de pré-configuração das estações. Dispõe de 50 pré-configurações na memória da sua rádio. As pré-configurações são guardadas na sua rádio em caso de corte de energia.

O processo de gravação das pré-configurações e a sua utilização para escolher as suas estações é o mesmo que para o modo DAB:

No modo DAB, selecione a gama de frequência desejada. Prima ♥ < ou ♥ > para escolher a estação desejada como anteriormente indicado. Prima e mantenha premido ♥ + para escolher o número da lista de pré-configurações desejada, na qual será guardada a estação. Prima ▷ para confirmar.





Rádio FM

Abra a antena telescópica com precaução em todo o seu comprimento para obter a melhor posição.

Para a versão FM, certifique-se de que o cabo Ariel está desenrolado e solto em todo o seu comprimento.







Pesquisa automática

1. Carregue no botão ≡ para escolher o modo FM.
2. Efetue uma pressão longa no botão ▷ para que a rádio pesquise as frequências e pare automaticamente quando encontra uma estação cuja força de sinal é suficiente.
3. Após alguns segundos, o visor atualiza. O ecrã indica a frequência da estação. Se o sinal for suficientemente forte e que o sinal da estação contem dados RDS, o nome da rádio será exibido.
4. Para encontrar outras estações, mantenha o botão ▷ premido, como anteriormente.
5. Para efetuar uma pesquisa na banda FM no sentido inverso (frequência altas para frequências baixas), prima o botão > e mantenha-o premido durante 2 segundos.
6. Ao atingir o fim da gama de frequências, o seu aparelho começa a procurar frequências partindo da outra extremidade da gama.
7. Prima ♥ + para exibir as estações de rádio pré-gravadas.

- Prima < / > (na unidade principal) ou  < /  > (no telecomando) para escolher a estação memorizada e começar a ouvir.



Pesquisa manual

- Prima < ou > (no comando de telecomando) para escolher a estação. Cada vez que prime o botão de ajuste da frequência, esta aumenta ou diminui de 50 kHz.
- Depois de encontrar uma estação que pretende guardar, prima e mantenha premido o botão  + e o símbolo de armazenamento da estação pré-gravada e o número da estação aparecerão no ecrã. Prima  < ou  > para escolher a estação e prima  para confirmar e guardar a estação atual.
- Prima  + para exibir e ouvir a estação de rádio.
- Prima  < ou  > para escolher a estação pré-guardada e para ouvir rádio.

Menu

Configurações de pesquisa

No modo FM, prima **MENU**, aceda ao menu de configuração FM, prima < / > para escolher a configuração de pesquisa das estações e prima em Enter para escolher o ajuste da sensibilidade:

- Todas as estações: ~ 15 dB



- Estações de sinal forte unicamente: ~ 19 dB

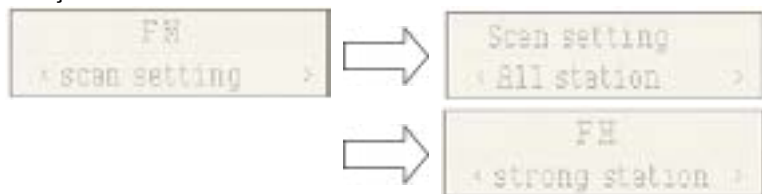

Configuração Áudio

- Stereo allowed (difusão estéreo):



- Forced mono (difusão mono)



- System (sistema FM), configuração igual ao sistema DAB.

PRÉ-CONFIGURAÇÃO

- Nota de pré-configuração (escolher a estação):





Prima  + para escolher a estação guardada nas estações de rádio pré-guardadas.



- Armazenamento das estações pré-guardadas (escolher a estação)

Pode armazenar as suas estações FM favoritas na memória de pré-configuração das estações. Dispõe de 50 pré-configurações na memória da sua rádio. As pré-configurações são guardadas na sua rádio em caso de corte de energia.

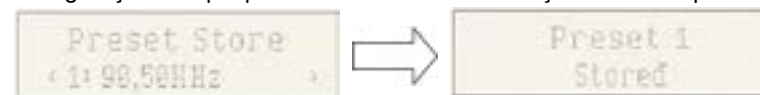

O processo de gravação das pré-configurações e a sua utilização para escolher as suas estações é o mesmo que para o modo DAB:

No modo FM, selecione a gama de frequência. Prima  < /  > para visualizar as estações guardadas. Prima < ou > para selecionar a estação desejada como anteriormente descrito, prima e mantenha premido  + para escolher o número de pré-configuração em que pretender armazenar a estação. Prima  para confirmar.



Modo Bluetooth

Deverá seguir várias etapas para conectar o seu telemóvel:

- Ative o Bluetooth a partir do seu telemóvel (consulte o modo de utilização do seu telemóvel).
- Prima o botão  POWER para ligar o aparelho e prima o botão  de forma repetida até que «Bluetooth» surja no ecrã LCD. Ficará assim pronto para ser aparelhado automaticamente.
- Com o seu telemóvel, procure o aparelho Bluetooth designado «**MIC300**».
- O seu telemóvel detetará «**MIC300**» e irá propor-lhe que se conecte ou não. Para se conectar, utilize a palavra-passe 0000 (se for o caso). Depois de efetuada a ligação, o símbolo «Ligado» surgirá no ecrã LCD.

Ligação automática com o seu smartphone

O aparelhamento só é necessário aquando da primeira conexão do dispositivo ao telemóvel. Logo que o aparelho fique aparelhado ao telemóvel, este conecta-se automaticamente ao aparelho quando este está ligado, se o Bluetooth estiver ativo no smartphone. Na próxima vez que ligar o aparelho, este irá conectar-se automaticamente ao telemóvel conectado em último.

Mantenha o botão **Bluetooth** premido para desconectar a função Bluetooth.

Reprodução a partir de um periférico Bluetooth

Após a realização do emparelhamento Bluetooth, prima o botão ▷ para iniciar a reprodução. Prima o botão < ou > para passar para a faixa anterior ou seguinte. Para pausar ou retomar a reprodução, prima de novo o botão ▷.

Reprodução CD

Reprodução de um compact disc (CD/MP3)

OBSERVAÇÃO: Nunca toque na lente laser situada no interior do leitor CD. Limpe a lente laser com a ajuda de um disco de limpeza se esta ficar suja.

1. Prima o botão ≡ várias vezes para selecionar a função CD.
2. Prima o botão △ para abrir o suporte CD, coloque o CD (com a parte impressa para cima), e prima de novo o botão △.
3. O CD vai girar alguns segundos antes de lançar a primeira faixa automaticamente.
4. Para parar temporariamente a reprodução, prima o botão ▷. Para retomar a reprodução, prima o botão ▷.
5. Prima o botão △ para parar a reprodução e prima o botão ▷ para retomar a reprodução desde o início.

Prima △ duas vezes para ouvir o leitor CD.

Faixa anterior < / Faixa seguinte >

1. Os botões < e > permitem passar para uma outra faixa ou ler uma faixa em reprodução rápida, mantendo o botão premido.
2. Prima o botão < uma vez o início da faixa em curso. Prima duas vezes ou mais para ouvir as faixas anteriores do disco.
3. Prima o botão > para ouvir a faixa seguinte do disco.
4. Prima > e mantenha o botão premido. A faixa em curso de leitura regressa até à(s) faixa(s) anterior(es); quando o disco atingir a parte da faixa desejada, solte o botão: a leitura normal é retomada.
5. Prima > e mantenha o botão premido. a faixa em curso de leitura avança até à(s) faixa(s) anterior(es); Quando o disco atingir a parte da faixa desejada, solte o botão: a leitura normal é retomada.

Função Repeat (repetir)

O botão permite repetir uma mesma faixa ou todas as faixas de um CD.

1. Carregue no botão uma vez durante a reprodução; «REP 1» surgirá no ecrã LCD. A mesma faixa é repetida em contínuo.
2. Prima o botão uma segunda vez para repetir todas as faixas. «REP All» surgirá no ecrã LCD.
3. Prima o botão três vezes para lançar a reprodução aleatória. «SHUFFLE» surgirá no ecrã.
4. Prima o botão quatro vezes para lançar a reprodução intro. Ouvirá os 10 primeiros segundos de cada canção e «INTRO» surgirá no ecrã.
5. Para anular a leitura repetida, prima o botão de forma repetida até que o «REP OFF» surja no ecrã.

Leitor USB

Reprodução de música via USB

Este aparelho foi concebido com as últimas inovações técnicas no âmbito da USB. Porém, dada a vasta gama dos periféricos de armazenamento USB disponíveis no mercado, não podemos garantir a compatibilidade com todos os periféricos. Por este motivo, em raros

casos, é possível que seja difícil regressar à canção anterior a partir de um periférico USB. Não se trata de um disfunção do aparelho.

1. Prima o botão ≡ várias vezes até que «USB» surja no ecrã.
2. Ligue diretamente uma pen de armazenamento USB à porta USB. O ecrã mostrará rapidamente o número de pastas e o número total de faixas. A reprodução iniciará automaticamente após alguns segundos.
3. O funcionamento dos botões é igual ao do leitor de CD. Consulte a secção relativa ao CD como anteriormente evocado.

OBSERVAÇÕES:

- Certifique-se sempre de que liga uma pen USB diretamente à porta USB para evitar quaisquer disfunções.
- A porta USB não foi concebida para carregar aparelhos externos.
- Importante: Mude o modo do aparelho antes de remover o periférico de armazenamento USB.

Aux-in

Tomada jack Aux-in

1. Prima o botão ≡ várias vezes para selecionar o modo Aux-in, «AUX-IN» surgirá no ecrã.
2. Ligue o cabo de ligação jack Aux do seu
3. leitor pessoal (leitor MP3 portátil por exemplo) à entrada jack Aux-in.
4. Lance a leitura a partir do seu leitor pessoal.

Porta de carregamento USB (Saída 5 V)

A porta USB foi concebida para carregar os aparelhos externos, como um Smartphone, por exemplo. A sua potência de saída é de 5 V 1,0 A

Carregamento sem fios 10 W

Basta colocar o seu dispositivo de carregamento sem fios Qi na zona de carregamento sem fios indicada na parte superior da unidade principal e o carregamento iniciará ao simples contacto. A luz vermelha acenderá e piscará em caso de erro de carga.

Aviso relativo às pilhas

Este produto contém uma ou várias pilhas.

- Utilize as pilhas corretamente para evitar qualquer ferimento ou um incêndio causado por uma fuga, um sobreaquecimento, uma explosão, uma erosão ou qualquer outro dano.
 - Mantenha as pilhas novas e usadas fora do alcance das crianças ou de qualquer pessoa vulnerável. Se o compartimento das pilhas não fechar bem, deixar de utilizar o produto.
 - Se o líquido de uma pilha alcalina entrar em contacto com a pele e/ou os olhos, lave-os imediatamente com água limpa e consulte um médico.
 - Na ocorrência de uma fuga de líquido da pilha alcalina, limpe o líquido com um pano e substitua a pilha por uma nova.
 - Não engolir a(s) pilha(s). Se a pilha tipo botão for engolida, pode provocar queimaduras internas graves em apenas 2 horas e causar morte. Se a pilha for engolida, contacte imediatamente um centro de informação antivenenos e consulte um médico.
 - Utilize pilhas AA Ni-MH, alcalinas ou de lítio.
 - Não carregue estas pilhas. O carregamento de pilhas não recarregáveis provoca emissões de gás e/ou de calor que podem provocar explosões e/ou incêndios.
 - Não utilize diferentes tipos de pilhas ou pilhas novas e antigas em simultâneo.
 - Insira as pilhas de acordo com a polaridade (+ e -) correta.
 - Não coloque em contacto os mesmos polos das pilhas.
 - Retire rapidamente as pilhas gastas. Risco de explosão da pilha caso esta não seja corretamente substituída ou caso o aparelho não seja utilizado durante algum tempo.
 - Substitua a pilha por um modelo idêntico ou equivalente.
-
- As pilhas (ou conjunto de pilhas ou baterias) não devem ser expostas a um calor excessivo, como raios de sol, um incêndio, etc.
 - Não aqueça as pilhas e não as elimine no fogo ou na água.
 - Não retire as pilhas com pinças metálicas e não utilize objetos metálicos, tal como a ponta de uma caneta ou pinças. Evite deformar, esmagar e perfurar as pilhas.
 - Não desmonte as pilhas.
 - Tape as extremidades das pilhas com fita adesiva para evitar explosões e a combustão ao eliminá-las.
 - Pense no ambiente no momento de eliminar as pilhas
 - Não elimine as pilhas com o lixo doméstico.
 - No momento da eliminação das pilhas, respeite a regulamentação local em vigor em matéria de eliminação.

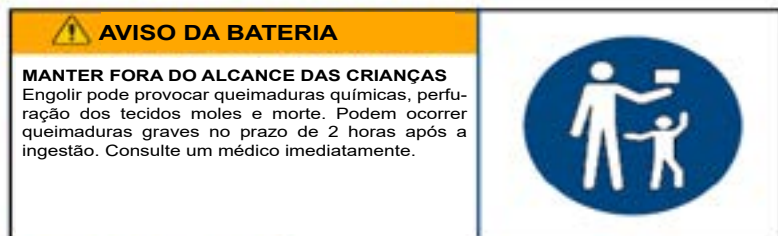

Especificações técnicas

| Tipo | Características técnicas | Tipo | Características técnicas |
|----------------------------------|--------------------------|---------------------------------|---|
| Altifalante banda larga | 3" (5 W)*2 | Frequência sem fios | 2 402 - 2 480 MHz |
| Potência de pico | 30 W | Frequência FM | 88,8 108 MHz |
| Potência RMS | 10 W | Frequência DAB | 174,928 - 239,200 MHz |
| Consumo de energia | 0,6 W | Versão do Bluetooth | 5.0 |
| Potência de entrada | 100-230 v, 50/60 Hz | Distância de transmissão | 10 m |
| Impedância da coluna | 4 Ω | Potência de saída máxima (EIRP) | 2,75 dbm |
| Frequência da coluna | 60 Hz - 20K Hz | Entrada/Saída | DAB, CD, Bluetooth, Entrada principal, Saída principal (RCA), USB |
| Relação S/B | ≥ 80 dB | Distorção | < 1 % |
| Nome de emparelhamento Bluetooth | MIC300 | Dimensões | 430 x 220 x 135 mm |

Nota: a distância de ligação máxima é de cerca de 10 metros. Coloque a sua coluna Bluetooth o mais próximo possível deste aparelho para evitar a perturbação da ligação.

Num ambiente com descargas eletrostáticas, o aparelho poderá desligar-se. Para isso, o utilizador deve recarregar a bateria e reiniciar o aparelho.

Proteção do ambiente



O seu produto foi concebido e fabricado com materiais e componentes de elevada qualidade, que podem ser reciclados e reutilizados. Importa chamar a atenção para os aspetos ambientais da eliminação das baterias.



Quando o símbolo do caixote do lixo com uma cruz estiver presente num produto, isso significa que o produto está abrangido pela Diretiva Europeia 2002/96/CE. Informe-se sobre o sistema local de recolha seletiva de produtos elétricos e eletrónicos. Aja em conformidade com as regras locais e não elimine os seus produtos antigos juntamente com o lixo doméstico. A eliminação deste produto ajuda a evitar potenciais consequências negativas para o meio ambiente e para a saúde humana.

Informações adicionais

- Para poupar energia, quando o aparelho não emite qualquer sinal sonoro durante algum tempo, este coloca-se automaticamente em modo de Standby. Pode ligá-la usando novamente o botão da energia
- Em caso de chamada recebida quando o sistema MIC300 está ligado ao seu telemóvel para reproduzir música, a reprodução é de imediato colocada em pausa quando atende a chamada e esta é retomada no fim da chamada (em função do tipo de telemóvel, a reprodução poderá, por vezes, permanecer em pausa após a conclusão da chamada).
- A palavra Bluetooth®, a marca e o logotipo são marcas registadas pertencentes à Bluetooth SIG, Inc. e qualquer utilização destas marcas por parte da Bigben Interactive ocorre com licença. As outras marcas e nomes comerciais pertencem aos seus respetivos proprietários.
- THOMSON é uma marca da Talisman Brands, Inc. utilizada sob licença pela Bigben Interactive.
- Este produto é fabricado e vendido sob a responsabilidade da Bigben Interactive.
- THOMSON e o logotipo THOMSON são marcas utilizadas sob licença pela Bigben Interactive – para mais informações: www.thomson-brand.com.
- Quaisquer outros produtos, serviços, denominações sociais, marcas, designações comerciais, nomes de produtos e logotipos referido no presente são da propriedade dos respetivos titulares.

Declaração de conformidade

- Pela presente, a Bigben Interactive declara que o equipamento radioelétrico do tipo MIC300 está em conformidade com a diretiva 2014/53/UE. O texto completo da declaração UE de conformidade está disponível no seguinte endereço eletrónico: <https://www.bigbeninteractive.com/support/>

Garantia

Este produto é garantido pela Bigben durante 2 anos a partir da data de compra, salvo nos países do Espaço Económico Europeu que ofereçam uma garantia de maior duração. Recomendamos que conserve o seu talão de compra para uma eventual reclamação. A garantia cobre as avarias devidas a material defeituoso, a um elemento em falta ou a um defeito de fabrico. Neste caso, contacte o apoio técnico: Para qualquer problema com um produto defeituoso, contacte o estabelecimento onde adquiriu o produto, munido do seu talão. A garantia não cobre problemas de utilização não conforme.

Support

Para mais informações poderá contactar o nosso serviço Support, mas recomendamos que antes recolha o máximo de informações sobre o problema que encontrar neste produto.

Email : support@bigben.fr

Fabricado na China

Fabricado por BIGBEN INTERACTIVE SA

396, Rue de la Voyette

CRT2 – FRETIN

CS 90414

59814 LESQUIN Cedex - França

www.bigben.eu



Fabricant : Bigben Interactive FRANCE

396, Rue de la Voyette, C.R.T. 2, Fretin,
CS90414 - 59814 Lesquin Cedex, France

Vertrieben von Bigben Interactive DEUTSCHLAND GmbH

Walter Gropius Str. 28, 50126 Bergheim, Deutschland

Distribué par Bigben Interactive Belgium s.a./n.v.

Boulevard d'Angleterre 2 / Bte 4
1420 Braine l'Alleud

Gedistribueerd door Bigben Interactive NEDERLAND b.v.

's-Gravelandseweg 80, 1217 EW Hilversum, Nederland

Distribuido por Lineas Omenex Metronic S.L.

Pol. Ind. Can Salvatella - Avda. Arraona 54-56
08210 Barberà del Vallès (BCN) - España

Distribuito da Metronic Italia s.r.l

via Marconi 31, 20071 Vermezzo con Zelo (MI), Italia

FABRIQUÉ EN CHINE / MADE IN CHINA

HOTLINE

FRANCE, du lundi au vendredi (sauf jours fériés) :
9h00-18h00 ou support.thomson@bigben.fr

N°Cristal 09 69 39 79 59

APPEL NON SURTAXE

DEUTSCHLAND, Montag bis Freitag von

09:00 bis 18:00 Uhr (außer an Feiertagen)

Tel.: 02271-9047997

Mail: support@bigben-interactive.de

BELGIQUE, customerservice@bigben-interactive.be

NEDERLAND, customerservice@bigben-interactive.nl

ESPAÑA, soporte@metronic.com

Tel.: 93 713 26 25

ITALIA, tecnico@metronic.com

Tel. : 02 94 94 36 91

www.bigben.eu

THOMSON

DE

MIC300IDABBT

MIC301IDABBT

**CD / BLUETOOTH / FM / USB-EINGANG /
AUDIO / DAB**



BEDIENUNGSANLEITUNG

LESEN SIE DIESE ANLEITUNG BITTE VOR GEBRAUCH
DES GERÄTS SORGFÄLTIG DURCH UND BEWAHREN SIE
SIE ZUR SPÄTEREN EINSICHTNAHME AUF.

| | | | |
|-----------------------------------|-----|------------------------------|-----|
| Erste Schritte | 102 | Bedienung | 110 |
| Warnungen und Sicherheitshinweise | 102 | Warnhinweis zu den Batterien | 117 |
| Verpackungsinhalt | 105 | Technische Spezifikationen | 118 |
| Beschreibung der Teile | 105 | Umweltschutz | 119 |
| Fernbedienung | 108 | Zusätzliche Informationen | 119 |
| Vor dem Gebrauch | 109 | Konformitätserklärung | 120 |

Erste Schritte

- Nehmen Sie das Gerät aus der Verpackung.
- Entfernen Sie alle Verpackungsmaterialien von dem Produkt.
- Verstauen Sie die Verpackungsmaterialien in dem Karton oder entsorgen Sie sie sicher gemäß den auf der Verpackung angegebenen Anweisungen zur Abfalltrennung.

Warnungen und Sicherheitshinweise

Es ist wichtig, dass Sie vor dem Gebrauch des Geräts alle Anweisungen gelesen und verstanden haben. Schäden, die durch die Nichtbeachtung der Anweisungen entstehen, sind nicht durch die Garantie gedeckt.



1. Das Gehäuse des Geräts niemals entfernen.
2. Stellen Sie dieses Gerät niemals auf andere elektrische Geräte.
3. Schützen Sie das Netzkabel so, dass Sie nicht darauf treten oder es eingeklemmt wird, insbesondere an den Steckern, Steckdosen und an der Stelle, an der das Gerät aus der Steckdose kommt. Überprüfen Sie, ob die Netzspannung der auf dem Schild auf der Rückseite des Geräts angegebenen Spannung entspricht. Ergreifen Sie zum Ziehen des Stromkabels immer den Stecker. Ziehen Sie niemals am Kabel selbst. Vergewissern Sie sich vor dem Anschließen des Netzsteckers, dass alle anderen Anschlüsse hergestellt wurden.
4. Verwenden Sie ausschließlich vom Hersteller empfohlene Geräte/Zubehörteile.
5. Lassen Sie alle Reparaturen von entsprechend qualifiziertem Fachpersonal durchführen. Eine Reparatur ist erforderlich, wenn das Gerät in irgendeiner Weise beschädigt wurde, insbesondere:
 - wenn das Stromkabel beschädigt ist;
 - wenn Flüssigkeiten in das Gerät eingedrungen sind oder wenn Gegenstände in das Gerät eingeführt wurden;
 - wenn das Gerät Regen oder Feuchtigkeit ausgesetzt wurde;
 - wenn das Gerät nicht ordnungsgemäß funktioniert;
 - oder wenn das Gerät heruntergefallen ist oder einen Stoß erlitten hat.
6. Das Typenschild befindet sich auf der Unterseite des Geräts.
7. Blockieren Sie niemals die Lüftungsöffnungen.
8. Achten Sie darauf, dass genügend Freiraum für die Belüftung vorhanden ist. Stellen Sie das Produkt auf eine stabile Oberfläche.

9. Das Gerät muss in temperierter Umgebung benutzt werden. Vor direkter Sonneneinstrahlung, offenen Flammen oder Hitze schützen. Auf ausreichenden Abstand zu Heizungen, Öfen oder anderen Geräten (einschließlich Verstärkern), die Wärme erzeugen, achten. Nicht in der Nähe von Wärmequellen installieren.
10. Die Batterien (Akkublock oder eingebaute Batterien) vor übermäßiger Hitze wie z. B. Sonnenlicht, Feuer usw. schützen.
11. Das Gerät vor der Reinigung vom Stromnetz trennen. Keine Teile dieses Geräts schmieren. Reinigen Sie das Gerät mit einem weichen Tuch. Verwenden Sie keine Scheuermittel oder aggressiven Reinigungsmittel.
12. Vergewissern Sie sich, dass Stromkabel, Stecker oder Adapter stets ungehindert zugänglich sind, damit das Gerät bei Bedarf jederzeit von der Netzsteckdose getrennt werden kann.
13. Das Gerät nicht in der Nähe von Wasserstellen benutzen. Das Gerät vor Tropf- und Spritzwasser schützen. Benutzen Sie das Gerät nicht in einer feuchten oder nassen Umgebung.
14. Bei Gewitter oder bei längerer Nichtbenutzung den Netzstecker des Geräts ziehen.
15. Dieses Gerät darf von Kindern ab 8 Jahren und Personen mit eingeschränkten physischen, sensorischen oder geistigen Fähigkeiten oder ohne ausreichende Kenntnisse oder Erfahrung nur unter der Voraussetzung benutzt werden, dass sie beaufsichtigt werden oder in die sichere Bedienung des Geräts eingewiesen wurden und dass sie die möglichen Risiken verstanden haben. Kinder dürfen weder mit dem Gerät noch mit dem Kabel spielen (Strangulierungsgefahr). Die Reinigung und Wartung darf nicht durch Kinder ohne Aufsicht erfolgen.
16. Dieses Gerät darf nur mit der auf der Kennzeichnung am Gerät angegebenen Sicherheitskleinspannung betrieben werden.
17. Die Batterie muss vor der Entsorgung aus dem Gerät entfernt werden. Vor dem Entfernen der Batterie das Gerät von der Stromversorgung trennen.
18. Während der Benutzung des Produkts muss sein Abstand zum Körper mindestens 20 cm betragen.
19. Erstickungsgefahr: Die Kleinteile sind für Kinder unter 3 Jahren oder für Personen, bei denen die Gefahr besteht, dass sie nicht essbare Gegenstände in den Mund nehmen, ungeeignet und gefährlich.
20. Dieses Gerät ist ausschließlich für den häuslichen Gebrauch bestimmt; nicht im Freien verwenden.

WARNUNG:

Laserprodukt der Klasse 1

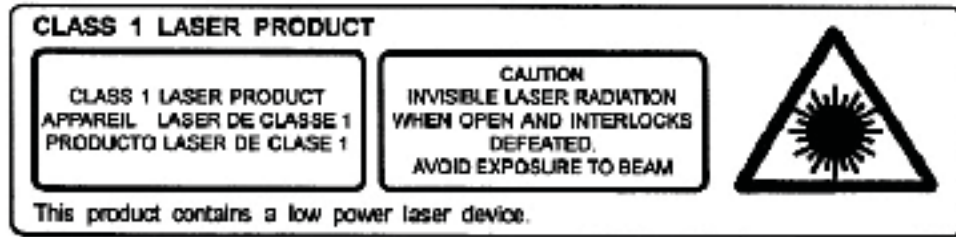

Warnung: Die Linse des Lasers nicht berühren.



Das Blitzsymbol in einem gleichseitigen Dreieck weist den Benutzer auf das Vorliegen einer gefährlichen, nicht isolierten Spannung im Inneren des Geräts hin, die eine Stromschlaggefahr darstellen kann.



Das Ausrufezeichen in einem Dreieck weist den Benutzer auf wichtige Sicherheitshinweise für den Betrieb oder die Wartung (Reparatur) in der dem Gerät beiliegenden Bedienungsanleitung hin.

| | |
|--|--|
| Schutzklasse II | |
| Gleichstrom | |
| Wechselstrom | |
| Ausschließlich für den Gebrauch im Innenraum | |

Verpackungsinhalt

Prüfen und identifizieren Sie den Verpackungsinhalt:

- Hauptgerät
- Fernbedienung
- AUX-Kabel
- Bedienungsanleitung

Beschreibung der Teile

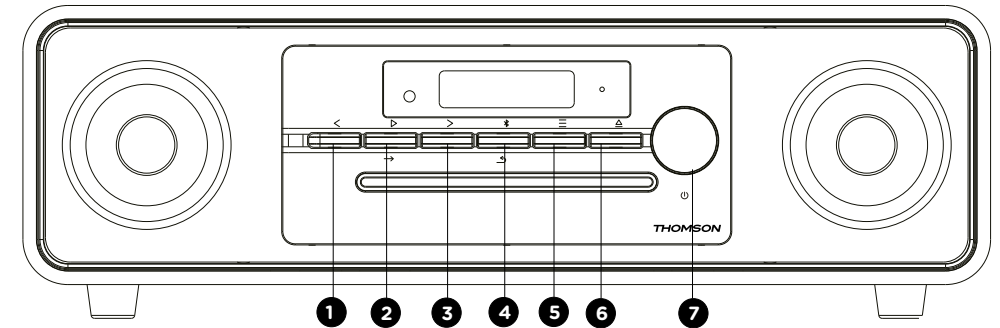

Bedienelemente

1. < Zurück
2. ▷ Abspielen / → Eingabe
3. > Weiter
4. / Bluetooth-Suche
5. ≡ Modus
6. CD-Stopp / CD-Auswurf
7. / Einstellung der Lautstärke

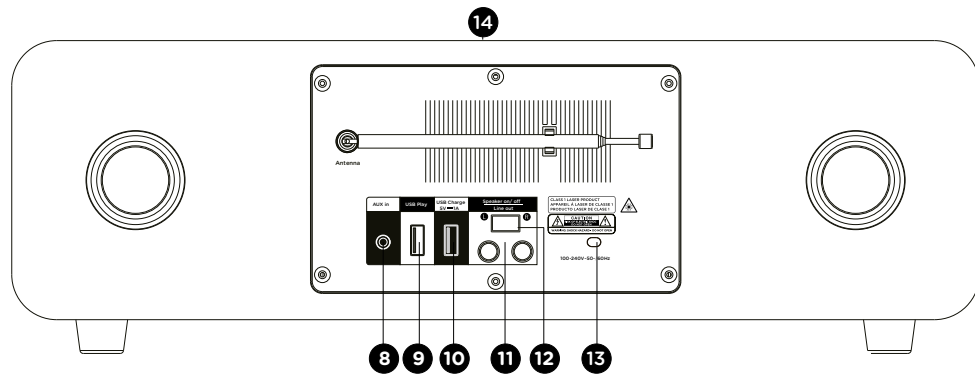

MIC300IDABBT/MIC301IDABBT

Eingang/Ausgang

8. Aux-in Anschluss
9. USB-Wiedergabeanschluss
10. USB-Ladeanschluss
11. Cinch-Ausgang
12. Lautsprecher ON/OFF-Schalter (schaltet die Musikwiedergabe über den eingebauten Lautsprecher dieses Produkts aus, wenn das Netzausgangskabel an einen externen Audioverstärker angeschlossen ist).
13. Netzladegerät
14. Kabelloses Laden

Bedienfunktionen

1. Taste „<“:
 - Die Taste für schnellen Rücklauf im Track gedrückt halten
 - Kurz drücken, um zum vorherigen Track zu wechseln.
 - Im FM-Modus zu den vorgeschichteten Radiosendern zurückgehen.
 - Die Anzahl der Stunden/Minuten im Einstellmodus Alarme/Uhr verringern.
2. Tasten „>“ und „→“: Wiedergabe / Eingabe
 - Einmal drücken, um die Wiedergabe im Bluetooth-, USB- und CD-Modus zu starten.
 - FM-Modus. > 2 Sekunden lang gedrückt halten, um die automatische FM-Suche zu aktivieren.
 - Im DAB-Modus die Taste für die automatische DAB-Suche gedrückt halten.
 - Auf Eingabe drücken, um die Einstellungen der Uhr im Standby-Modus durchzuführen
 - Auf Eingabe drücken, um die Einstellungen des FM- oder DAB-Menüs durchzuführen.
3. Taste „>“:
 - Weiter
 - Die Taste für schnellen Vorlauf im Track gedrückt halten
 - Kurz drücken, um zum nächsten Track zu wechseln.
 - Im FM-Modus zum nächsten vorgeschichteten Radiosender wechseln.
 - Die Anzahl der Stunden oder Minuten im Einstellmodus der Uhr erhöhen.
4. Taste „←“: Im Einstellungs Menü zur vorherigen Seite zurückkehren.
 - Die Taste „BT search“ verwenden, um den Gerätesuchmodus zu erzwingen.

5. Taste „≡“:
 - Wechseln Sie den Eingang darüber.
 - Drücken, um zum Einstellungsmodus Uhr / Alarm im Standby-Modus zu gelangen.
6. CD-Stopp/ CD-Auswurf
 - Einmal drücken, um die Wiedergabe der CD zu stoppen,
 - Zweimal drücken, um die CD auszuwerfen.
7. Rotation
 - Drücken, um das Gerät ein- oder auszuschalten,
 - Drehen, um die Lautstärke zu erhöhen oder zu verringern.

Fernbedienung

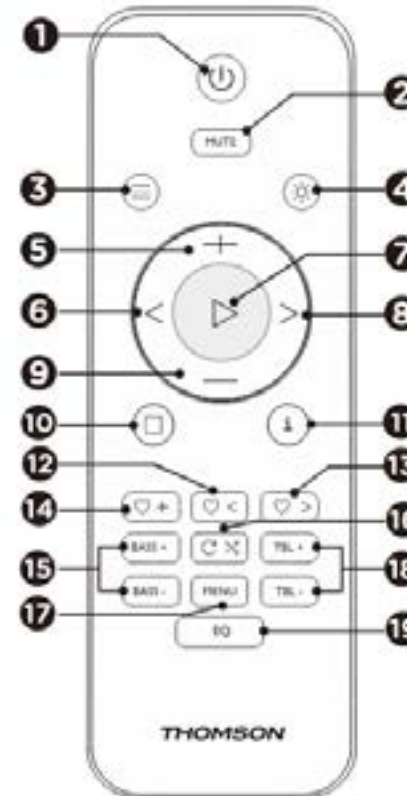

Funktionen der Fernbedienung:

1. ON/OFF
2. Stummschaltung
3. Modus
4. Helligkeitsregler
5. Lautstärke +
6. Zurück (Vorheriger Track)
7. Wiedergabe / Pause / Eingabe
8. Weiter (Nächster Track)
9. Lautstärke -
10. Stopp
11. Info
12. Vorheriger gespeicherter Sender
13. Nächster gespeicherter Sender
14. Aktuellen Sender speichern
15. Bass +/-
16. Repeat („Wiederholung“)/ Zufallswiedergabe
17. Menü
18. Treble +/- (Einstellung der Höhen)
19. Equalizer

Vor dem Gebrauch

Stellen Sie das Gerät am der gewünschten Ort auf. Stecken Sie den Stecker in die Steckdose und schalten Sie diese gegebenenfalls ein.

Netzstromversorgung des Geräts: 230 V 50 Hz

Schließen Sie den Netzstecker an die Wandsteckdose (230 V) an.

Hinweis:

- Vergewissern Sie sich vor dem Gebrauch des Geräts, dass die Stromversorgung den 230 V (50 Hz) des Geräts entspricht.
- Das Stromkabel nie mit nassen oder feuchten Händen handhaben.
- Wenn Sie das Gerät voraussichtlich längere Zeit nicht benutzen (z. B. im Urlaub), den Netzstecker aus der Steckdose ziehen.
- Beim Herausziehen des Netzsteckers aus der Steckdose immer das Steckerende ergreifen; nie am Kabel ziehen, um einen Stromschlag zu vermeiden, der durch das beschädigte Kabel verursacht werden kann.

Automatischer Standby-Modus

- Wenn Audiomaterial von einem angeschlossenen Gerät wiedergegeben wird, schaltet das Mikrosystem automatisch in den Standby-Modus, wenn:
 - 10 Minuten lang keine Taste gedrückt wird;
 - Das angeschlossene Gerät seit 10 Minuten keine Audiodaten mehr übertragen hat.

Betrieb

- Drücken Sie die POWER-Taste, um das Gerät einzuschalten (ON) oder auszuschalten (OFF).

Lautstärkeregelung mit der Fernbedienung

- Drücken Sie auf Lautstärke +, um die Lautstärke zu erhöhen, drücken Sie auf Lautstärke - um die Lautstärke zu verringern.
- Überprüfen Sie die Anzeige auf dem Display, die die Einstellung der Lautstärke bestätigen sollte.

Stummschaltfunktion

- Drücken Sie auf der Fernbedienung die Taste MUTE (Stummschaltung). Die Lautstärke wird stummgeschaltet und auf dem LCD-Display erscheint „Mute“ (Stummschaltung). Die Taste erneut drücken, um die Stummschaltung aufzuheben.

Einstellung der Uhr (im Standby-Modus,)

1. Drücken Sie einmal auf \equiv für „UHR EINSTELLEN“, drücken Sie \triangleright zur Bestätigung, die Symbole „24H“ werden blinkend angezeigt.
2. Drücken Sie $<$ oder $>$, um das 24-Stunden-Format oder das 12-Stunden-Format auszuwählen, und drücken Sie dann \triangleright zur Bestätigung.
3. Drücken Sie $<$ oder $>$, um die aktuelle Uhrzeit einzustellen, drücken Sie \triangleright zur Bestätigung, die Minuten beginne zu blinken.
4. Drücken Sie $<$ oder $>$, um die aktuellen Minuten einzustellen, drücken Sie \triangleright zur Bestätigung, „SAVE YES“ (Speichern) wird blinkend angezeigt.
5. Drücken Sie \triangleright um die Uhrzeiteinstellung zu speichern.

Einen Alarm festlegen (Im Standby-Modus,)

1. Sobald die Uhr eingestellt, kann ein Alarm programmiert werden.
2. „Alarm Setup“ (Einstellung des Alarms) wird angezeigt. Drücken Sie die Taste „ \triangleright “, um Ihre Wahl zu treffen.

3. Drücken Sie $<$ oder $>$, um die aktuelle Uhrzeit einzustellen, drücken Sie \triangleright zur Bestätigung, die Minuten beginne zu blinken.
4. Drücken Sie $<$ oder $>$, um die aktuellen Minuten einzustellen, drücken Sie dann \triangleright , um zu bestätigen.
5. Drücken Sie $</>$, um die Lautstärke des Alarms einzustellen.
6. Wählen Sie mit $</>$ die Quelle für den Alarm (Summton, DAB, FM, CD, USB) und drücken Sie \triangleright
7. Drücken Sie $</>$, um die Dauer des Alarms einzustellen. Sie können zwischen 15, 30, 45 und 60 Minuten wählen. Drücken Sie \triangleright , um zu bestätigen.
8. Drücken Sie $</>$, um die Alarmeinstellungen zu speichern.

Bedienung

Modus DAB Radio

Die Teleskopantenne vorsichtig ausfahren.

Drücken Sie die **POWER**-Taste, um das Gerät einzuschalten. Es schaltet sich automatisch in den DAB-Modus.

Automatische Suche

1. Drücken Sie die Taste \equiv , um den „DAB MODE“ (DAB-Modus) auszuwählen (falls sich das Gerät noch nicht im DAB-Modus befindet). Wenn das Gerät zum ersten Mal im DAB-Modus eingestellt wird, beginnt es automatisch mit einem automatischen Suchlauf nach verfügbaren Sendern. (Sobald der DAB-Modus einmal genutzt wurde, wählt das Gerät automatisch den Sender aus, der beim letzten Mal gehört wurde.)
2. Drücken Sie die Taste $\triangleright/\rightarrow$, um den automatischen Suchlauf nach verfügbaren Sendern zu starten. Während der Suche wird ein Fortschrittsbalken angezeigt, der den Fortschritt des Prozesses anzeigt.



Manuelle Suche

1. Drücken Sie die Taste \equiv auf dem Gerät, um „DAB MODE“ (DAB-Modus) auszuwählen.
2. Drücken Sie die Taste $<$ oder $>$, um „Manual tune“ (Manuelle Auswahl) zu wählen, drücken Sie dann die Taste $\triangleright/\rightarrow$, um zum Bedienmenü zu gelangen.
3. Drücken Sie $<$ oder $>$, um den gewünschten Sender zu wählen. Die Signalstärke wird angezeigt.
4. Drücken Sie **MENU**, um die Suche zu beenden.
5. Wenn kein Sender gefunden wird, überprüfen Sie, ob die Antenne vollständig ausgezogen ist, und testen Sie den Empfang, indem Sie einen weiteren automatischen Suchlauf an einem anderen Ort durchführen.

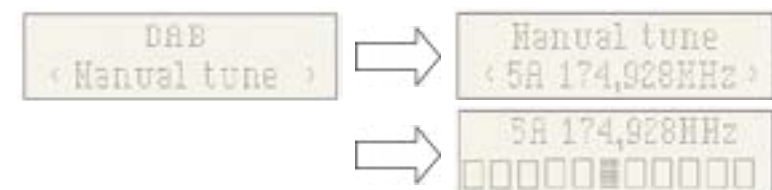

DRC-Funktion (Dynamic Range Control)

DRC oder Dynamic Range Control ist eine Technologie, die es ermöglicht, leise Töne in einer lauten Umgebung besser zu hören.

1. Drücken Sie im DAB-Modus die Taste < oder >, um „DRC“ zu wählen. Drücken Sie die Taste ▷/→, um „*“ in der oberen rechten Ecke des Displays anzuzeigen.
2. Drücken Sie **MENU**, um diese Einstellung zu bestätigen. Die Anzeige kehrt zum Normalzustand zurück.

DRC OFF - Die DRC-Funktion ist deaktiviert, die DRC-Bearbeitung findet nicht statt.

DRC LOW - Der DRC-Pegel ist auf die Hälfte des vom Sender gesendeten Pegels eingestellt.

DRC HIGH - Der DRC-Pegel wird wie vom Sender gesendet verwendet.

Prune (Bereinigung, um die Sender von der Senderliste zu entfernen, die nicht mehr empfangbar sind)

Drücken Sie im DAB-Modus < oder >, um das Untermenü „Prune“ (Reinigung) anzuzeigen.

Drücken Sie die Taste ▷/→, um die Option „Prune“ (Bereinigung) auszuwählen.



System (DAB)

Drücken Sie im DAB-Modus < oder >, um das Untermenü „System“ anzuzeigen. Drücken Sie die Taste ▷/→, um in das Untermenü der Systemeinstellungen zu gelangen.

Sprache

Drücken Sie →, um durch die Sprachauswahl zu navigieren; die Standardsprache ist Englisch; in der Anzeige der ausgewählten Sprache erscheint ein „*“.

Die Nutzer können zwischen „English“, „Deutsch“, „Italiano“, „Français“, „Nederlands“, „Español“, „Polski“ wählen



Factory Reset (Wiederherstellung der Werkseinstellungen)

Drücken Sie →, um die Wiederherstellung der Standardeinstellungen vorzunehmen. Wenn Sie einen Reset durchführen möchten, drücken Sie < oder >, bis „YES“ angezeigt wird und bestätigen Sie dann. Ihr Radio wird vollständig zurückgesetzt. Alle Voreinstellungen und Senderlisten werden gelöscht.



SW Version (Abfrage der Softwareversion des Geräts)

Drücken Sie →, um die Softwareversion des DAB-Geräts anzuzeigen. Drücken Sie auf Menü oder <. Die Anzeige kehrt zum Normalzustand zurück.

* Wenn innerhalb von 30 Sekunden kein Bedienschritt erfolgt, kehrt die Anzeige zum Normalzustand zurück.



Senderspeicher

1. Abfrage des Senderspeichers

Drücken Sie im DAB-Modus die Taste ♥ +. Das Symbol „Abfrage des Senderspeichers“ erscheint. Drücken Sie dann ♥ < / ♥ >, um den im Senderspeicher gespeicherten Sender zu wählen. Drücken Sie →, um das Abspielen dieses Senders zu bestätigen.

Hinweis: Wenn zuvor kein Sender vorgeschrieben wurde und Sie die Taste für Senderspeicher drücken, erscheint auf dem Display „Empty preset“ (Senderspeicher leer).



2. Speicherung von voreingestellten Sendern

Sie können Ihre Lieblings-DAB-Sender im Senderspeicher ablegen. Im Speicher Ihres Radios stehen Ihnen 50 Senderspeicherplätze zur Verfügung. Die Voreinstellungen werden bei einem Stromausfall auf Ihrem Radio gespeichert.

Das Speichern der voreingestellten Sender und deren Auswahl bei der Senderwahl ist derselbe Vorgang wie im DAB-Modus :

Wählen Sie im DAB-Modus den gewünschten Frequenzbereich. Drücken Sie ♥ < oder ♥ >, um den gewünschten Sender wie oben beschrieben auszuwählen. Halten Sie ♥ + gedrückt, um die Nummer der gewünschten Senderspeicherliste auszuwählen, in welcher der Sender dann gespeichert wird. Drücken Sie ▷, um zu bestätigen.



FM-Radio

Ziehen Sie die Teleskopantenne vorsichtig über ihre gesamte Länge aus, um die beste Position zu erreichen.

Bei der FM-Version achten Sie bitte darauf, dass das Ariel-Kabel in seiner gesamten Länge abgerollt und freigegeben ist.

Automatische Suche

1. Drücken Sie die Taste ≡, um den FM-Modus zu wählen.
2. Drücken Sie lange auf die Taste ▷, um zu veranlassen, dass das Radio nach Frequenzen sucht und automatisch stoppt, wenn es einen Sender mit ausreichender Signalstärke findet.
3. Nach einigen Sekunden wird die Anzeige aktualisiert. Auf dem Display wird die Frequenz des Senders angezeigt. Wenn das Signal stark genug ist und das Sendersignal RDS-Daten enthält, wird der Name des Radiosenders angezeigt.
4. Um weitere Sender zu finden, halten Sie die Taste ▷ wie zuvor gedrückt.

- Um das FM-Band in umgekehrter Richtung zu durchsuchen (hohe Frequenzen zu niedrigen Frequenzen), die Taste > 2 Sekunden lang gedrückt halten.
- Sobald das Ende des Frequenzbereichs erreicht ist, beginnt Ihr Gerät erneut mit der Suche nach Frequenzen, wobei es am anderen Ende des Bereichs beginnt.
- Drücken Sie +, um die vorgeschichteten Radiosender anzuzeigen.
- Drücken Sie < / > (auf der Haupteinheit) oder < / > (auf der Fernbedienung), um den gespeicherten Sender zu wählen und mit dem Abspielen zu beginnen.



Manuelle Suche

- Drücken Sie < oder > (auf der Fernbedienung), um den Sender auszuwählen. Jedes Drücken der Taste für Frequenzeinstellung erhöht oder verringert die Frequenz um 50 kHz.
- Wenn Sie einen Sender gefunden haben, den Sie speichern möchten, halten Sie die Taste + gedrückt und auf dem Display erscheinen das Symbol zur Speicherung von vorgeschichteten Sendern und die Nummer des Senders. Drücken Sie < oder >, um den Sender zu wählen, und drücken Sie , um zu bestätigen und den aktuellen Sender zu speichern.
- Drücken Sie +, um den Radiosender anzuzeigen und abzuspielen.
- Drücken Sie < oder >, um den vorgeschichteten Sender zum Radiohören auszuwählen.

Menü

Sucheinstellungen

Drücken Sie im FM-Modus **MENÜ**, gehen Sie zum FM-Einstellungsmenü, öffnen Sie das FM-Einstellungsmenü und wählen Sie mit < / > die Einstellung für die Sendersuche. Drücken Sie dann auf Eingabe, um die Einstellung der Empfindlichkeit zu wählen:

- Alle Sender: ~ 15 dB



- Nur Sender mit starkem Signal: ~ 19 dB

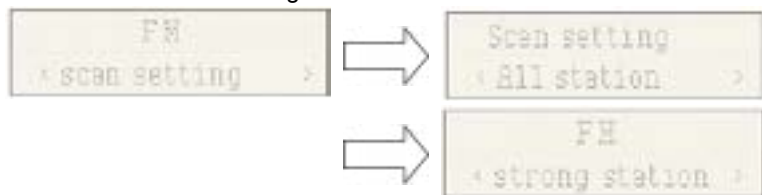

Audio-Einstellungen

- Stereo allowed (Stereoübertragung)

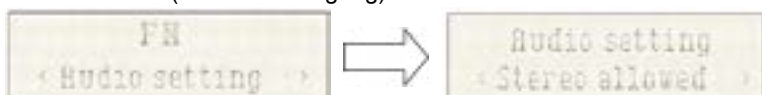

- Forced mono (Monoübertragung)

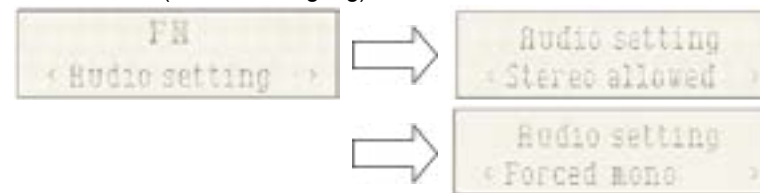

- System (FM-System), gleiche Einstellung des DAB-Systems.

SENDERSPEICHER

- Abfrage des Senderspeichers (Sender wählen):

Drücken Sie +, um den gespeicherten Sender aus den vorgeschichteten Radiosendern auszuwählen.



- Speicherung von voreingestellten Sendern (Sender wählen):

Sie können Ihre Lieblings-FM-Sender im Senderspeicher ablegen. Im Speicher Ihres Radios stehen Ihnen 50 Senderspeicherplätze zur Verfügung. Die Voreinstellungen werden bei einem Stromausfall auf Ihrem Radio gespeichert.

Das Speichern der voreingestellten Sender und deren Auswahl bei der Senderwahl ist derselbe Vorgang wie im DAB-Modus:

Wählen Sie im FM-Modus den Frequenzbereich. Drücken Sie < / >, um die gespeicherten Sender anzuzeigen. Drücken Sie < oder >, um den gewünschten Sender wie zuvor beschrieben zu wählen. Halten Sie dann + gedrückt, um die Speicherplatznummer auszuwählen, auf der Sie den Sender speichern möchten. Drücken Sie , um zu bestätigen.

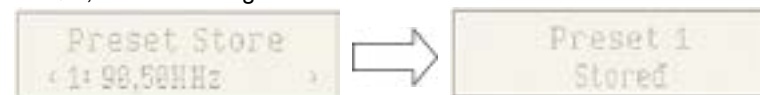

Bluetooth-Modus

Folgende Schritte sind erforderlich, um Ihr Mobiltelefon zu verbinden:

- Aktivieren Sie Bluetooth von Ihrem Mobiltelefon aus (beachten Sie die Bedienungsanleitung Ihres Telefons).
- Drücken Sie die Taste POWER, um das Gerät einzuschalten, und drücken Sie dann wiederholt die Taste , bis „Bluetooth“ auf dem LCD-Display angezeigt wird. Jetzt kann die automatische Kopplung erfolgen.
- Suchen Sie mit Ihrem Mobiltelefon nach dem Bluetooth-Gerät mit dem Namen „**MIC300**“.
- Ihr Mobiltelefon erkennt „**MIC300**“ und bietet Ihnen an, eine Verbindung herzustellen. Um eine Verbindung zu diesem herzustellen, verwenden Sie das Passwort 0000 (falls erforderlich). Sobald die Verbindung erfolgreich hergestellt wurde, erscheint das Symbol „Verbunden“ auf dem LC-Display.

Automatische Verbindung mit Ihrem Smartphone

Die Kopplung ist nur bei der ersten Verwendung des Geräts mit dem Telefon erforderlich. Sobald das Gerät mit dem Telefon gekoppelt wurde, stellt das Telefon automatisch eine

Verbindung zum Gerät her, wenn es eingeschaltet ist und Bluetooth auf dem Smartphone aktiviert ist. Wenn Sie das Gerät das nächste Mal einschalten, verbindet es sich automatisch mit dem zuletzt verbundenen Mobiltelefon.

Halten Sie die **Bluetooth** -Taste gedrückt, um die Bluetooth-Funktion zu deaktivieren.

Wiedergabe von einem Bluetooth-Gerät

Nachdem ein Bluetooth-Pairing durchgeführt wurde, die Taste ▷ drücken, um die Wiedergabe zu starten. Drücken Sie die Taste < oder >, um zum vorherigen oder nächsten Track zu springen. Um die Wiedergabe zu unterbrechen oder fortzusetzen, drücken Sie die Taste ▷ erneut.

CD Wiedergabe

Wiedergabe einer Compact Disc (CD/MP3)

HINWEIS: Niemals die Linse des Lasers im Inneren des CD-Spielers berühren. Reinigen Sie die Linse des Lasers mit einer Reinigungsdiskette, wenn sie verschmutzt ist.

1. Drücken Sie die Taste ≡ mehrmals, um die CD-Funktion auszuwählen.
2. Drücken Sie die Taste △, um den CD-Träger zu öffnen, legen Sie die CD hinein (mit der bedruckten Seite nach oben) und drücken Sie dann erneut die Taste △.
3. Die CD dreht sich einige Sekunden lang, bevor sie den ersten Track automatisch abspielt.
4. Um die Wiedergabe vorübergehend zu stoppen, drücken Sie die Taste ▷. Um die Wiedergabe fortzusetzen, drücken Sie die Taste ▷.
5. Drücken Sie die Taste △, um die Wiedergabe zu stoppen, und drücken Sie die Taste ▷, um die Wiedergabe von Anfang an neu zu starten.

Drücken Sie zweimal △, um den CD-Player zu öffnen.

Vorheriger Track < /Nächster Track >

1. Mit den Tasten < und > können Sie zu einem anderen Track springen oder einen Track im Schnelldurchlauf abspielen, indem Sie die Taste gedrückt halten.
2. Drücken Sie die Taste < einmal, um den Anfang des aktuellen Tracks abzuspielen. Drücken Sie diese zweimal oder öfter, um die vorherigen Tracks auf der CD abzuspielen.
3. Drücken Sie die Taste >, um den nächsten Track auf der Disc abzuspielen.
4. Drücken Sie auf > und halten Sie die Taste gedrückt. Der aktuelle Track wird bis zum vorherigen Track oder den vorherigen Tracks zurückgespult; wenn die CD den gewünschten Teil des Tracks erreicht hat, die Taste loslassen: die Wiedergabe wird dann normal fortgesetzt.
5. Drücken Sie auf > und halten Sie die Taste gedrückt; der aktuelle Track wird bis zum nächsten Track bzw. zu den nächsten Tracks vorgespult. wenn die CD den gewünschten Teil des Tracks erreicht hat, die Taste loslassen: die Wiedergabe wird dann normal fortgesetzt.

Repeat-Funktion (Wiederholung)

Mit dieser Taste können Sie einen einzelnen Titel oder alle Titel auf einer CD wiederholen.

1. Drücken Sie die Taste einmal während der Wiedergabe; Auf dem LCD-Display erscheint „REP 1“. Derselbe Titel wird immer wieder wiederholt.
2. Drücken Sie die Taste ein zweites Mal, um alle Titel zu wiederholen. „ Auf dem LCD-Display erscheint „REP All“.
3. Drücken Sie die Taste dreimal, um die Zufallswiedergabe zu starten. „ Auf dem Display wird „SHUFFLE“ angezeigt.

4. Drücken Sie die Taste viermal, um die Intro-Wiedergabe zu starten. Sie hören die ersten 10 Sekunden jedes Titels und auf dem Display wird „INTRO“ angezeigt.
5. Um die wiederholte Wiedergabe abzubrechen, drücken Sie die Taste wiederholt, bis „REP OFF“ angezeigt wird.

USB-Player

Musikwiedergabe über USB

Dieses Gerät bietet die neuesten technischen Innovationen im USB-Bereich. Aufgrund der großen Auswahl an USB-Speichergeräten, die auf dem Markt erhältlich sind, können wir jedoch nicht garantieren, dass es mit allen Geräten kompatibel ist. Aus diesem Grund kann es in seltenen Fällen Probleme geben, auf einem USB-Speichermedium zum vorherigen Lied zurückzuspringen. Es handelt sich nicht um eine Fehlfunktion des Geräts.

1. Drücken Sie die Taste ≡ wiederholt, bis „USB“ auf dem Display angezeigt wird.
2. Schließen Sie ein USB-Speichermedium direkt an den USB-Anschluss an. Auf dem Display wird kurz die Anzahl der Ordner und dann die Gesamtzahl der Tracks angezeigt. Die Wiedergabe startet nach einigen Sekunden automatisch.
3. Die Funktion der Tasten ist die gleiche wie beim CD-Player. Bitte lesen Sie den Abschnitt über CDs, wie oben bereits erwähnt.

HINWEISE:

- Achten Sie darauf, dass Sie einen USB-Stick immer direkt an den USB-Anschluss anschließen, um Fehlfunktionen zu vermeiden.
- Der USB-Anschluss ist nicht zum Aufladen externer Geräte bestimmt.
- Wichtig: Ändern Sie den Modus des Geräts, bevor Sie das USB-Speichergerät entfernen.

Aux-in

Aux-in-Klinkenbuchse

1. Drücken Sie die Taste ≡ mehrmals, um den Aux-in-Modus zu wählen, „AUX-IN“ wird auf dem Display angezeigt.
2. Verbinden Sie das Aux-Klinkenkabel Ihres
3. persönlichen Abspielgeräts (z. B. ein tragbarer MP3-Player) an den Aux-Eingang an.
4. Starten Sie die Wiedergabe von Ihrem persönlichen Player aus.

USB-Ladeanschluss (5 V-Ausgang)

Der USB-Anschluss dient zum Aufladen externer Geräte, wie z. B. eines Smartphones. Die Ausgangsleistung beträgt 5 V 1,0 A

Kabelloses Laden 10 W

Legen Sie Ihr kabellos zu ladendes Qi-fähiges Gerät einfach auf den kabellosen Ladebereich, der oben auf der Haupteinheit gekennzeichnet ist, der Ladevorgang startet dann einfach bei Kontakt. Ein rotes Licht leuchtet auf und blinkt, wenn ein Ladefehler vorliegt.

Warnhinweis zu den Batterien

Dieses Produkt enthält eine Batterie oder Batterien.

- Verwenden Sie die Batterien ordnungsgemäß, um Verletzungen oder Brände durch Auslaufen, Überhitzung, Explosion, Erosion oder andere Schäden zu vermeiden.
 - Lagern und bewahren Sie neue und gebrauchte Batterien außerhalb der Reichweite von Kindern oder anderen gefährdeten Personen auf. Wenn sich das Batteriefach nicht richtig schließen lässt, verwenden Sie das Produkt nicht mehr.
 - Wenn die Flüssigkeit einer Alkalibatterie mit der Haut und/oder den Augen in Berührung kommt, sofort mit klarem Wasser ausspülen und einen Arzt aufsuchen.
 - Wenn die Flüssigkeit einer Alkalibatterie ausläuft, die Flüssigkeit mit einem Tuch abwischen und die Batterie durch eine neue austauschen.
 - Die Batterie(n) nicht verschlucken. Wenn eine Batterie verschluckt wird, kann sie in nur 2 Stunden schwere innere Verbrennungen und den Tod verursachen. Wenn die Batterien verschluckt werden, wenden Sie sich umgehend an eine Giftnotrufzentrale und suchen Sie einen Arzt auf.
 - Nur AA-Ni-MH-, Alkali- oder Lithium-Batterien verwenden.
 - Diese Batterien nicht aufladen. Beim Laden von nicht wiederaufladbaren Batterien wird Gas und/oder Wärme freigesetzt, was zu Explosionen und/oder Bränden führen kann.
 - Keine unterschiedlichen Batterietypen oder neue und alte Batterien gleichzeitig verwenden.
 - Beim Einsetzen der Batterien auf die richtige Polarität (+ und -) achten.
 - Gleiche Batteriepole nicht miteinander in Kontakt bringen.
 - Entladene Batterien umgehend entfernen. Die Batterie kann explodieren, wenn sie nicht ordnungsgemäß ausgetauscht wird oder wenn das Gerät längere Zeit nicht benutzt wird.
 - Die Batterie mit dem gleichen oder einem gleichwertigen Modell ersetzen.
-
- Batterien (bzw. Akku- oder Batterieblock) dürfen nicht übermäßiger Hitze ausgesetzt werden, wie z. B. Sonnenlicht, Feuer usw.
 - Batterien nicht erhitzen und nicht in Feuer oder Wasser werfen.
 - Die Batterien nicht mit Metallklammern entfernen und keine Metallgegenstände wie Stiftspitzen oder Klemmen verwenden. Batterien nicht verformen, quetschen oder durchstechen.
 - Batterien nicht auseinander nehmen.
 - Bei der Entsorgung die Enden der Batterien mit Klebeband abkleben, um Explosionen und Verbrennungen zu vermeiden.
 - Entsorgen Sie die Batterien auf umweltfreundliche Weise
 - Batterien nicht im normalen Hausmüll entsorgen.
 - Achten Sie bei der Entsorgung von Batterien darauf, die örtlichen Entsorgungsvorschriften einzuhalten.

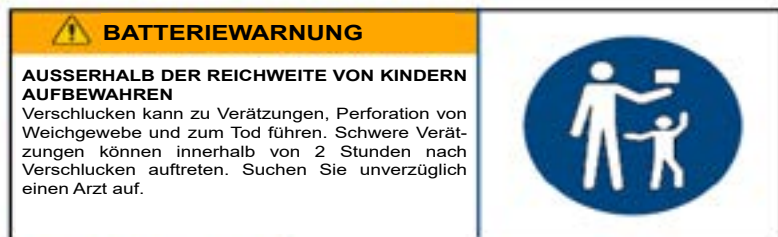

Technische Spezifikationen

| Typ | Technische Daten | Typ | Technische Daten |
|------------------------------|--------------------|------------------------------------|---|
| Breitband-Lautsprecher | 3 Zoll (5 W)*2 | Frequenzbereich ohne Kabel | 2 402 - 2 480 MHz |
| Spitzenleistung | 30 W | FM-Frequenz | 88,8 - 108 MHz |
| RMS-Leistung | 10 W | DAB-Frequenz | 174,928 - 239,200 MHz |
| Energieverbrauch | 0,6 W | Bluetooth-Version | 5.0 |
| Eingangsleistung | 100-230 v,50/60 Hz | Übertragungsentfernung | 10 m |
| Lautsprecherimpedanz | 4 Ω | Maximale Strahlungsleistung (EIRP) | 2,75 dbm |
| Lautsprecher-Frequenzbereich | 60 Hz - 20K Hz | Eingang/Ausgang | DAB, CD, Bluetooth, Netzeingang, Netzausgang (RCA), USB |
| S/R-Verhältnis | ≥ 80 dB | Verzerrung | < 1 % |
| Bluetooth-Kopplungsname | MIC300 | Abmessungen | 430 x 220 x 135 mm |

Hinweis: Die maximale Verbindungsentfernung beträgt ca. 10 Meter. Bitte stellen Sie Ihren Bluetooth-Lautsprecher so nahe wie möglich an das Gerät, um Störungen der Verbindung zu vermeiden.

In einer Umgebung mit elektrostatischen Entladungen kann sich das Gerät abschalten. Der Benutzer muss dann den Akku aufladen und das Gerät zurücksetzen.

Umweltschutz



Das Produkt wurde mit qualitativ hochwertigen Werkstoffen und Komponenten konzipiert und hergestellt, die recycelt und wiederverwendet werden können.

Bei der Entsorgung der Batterien auf den Umweltschutz achten.



Das Symbol einer durchgestrichenen Mülltonne auf Rädern auf einem Produkt bedeutet, dass das Produkt der europäischen Richtlinie 2002/96/EG unterliegt. Bitte informieren Sie sich über örtlichen Abfallannahmestellen, an denen elektrische und elektronische Altgeräte einer getrennten Sammlung zugeführt werden. Bitte beachten Sie die örtlichen Vorschriften und entsorgen Sie Ihre Altgeräte nicht über den Hausmüll. Mit der ordnungsgemäßen Entsorgung dieses Produkts tragen Sie dazu bei, mögliche negative Folgen für die Umwelt und die menschliche Gesundheit zu vermeiden.

Zusätzliche Informationen

- Um Strom zu sparen, schaltet das Gerät automatisch in den Standby-Modus, wenn eine bestimmte Zeit lang kein Ton ausgegeben wurde. Es kann durch erneute Betätigung der Powertaste wieder eingeschaltet werden
- Wenn ein Anruf eingeht, während das MIC300-System mit Ihrem Mobiltelefon für die Musikwiedergabe verbunden ist, wird die Musik bei Annahme des Anrufs sofort angehalten und die Wiedergabe wird nach Beendigung des Anrufs fortgesetzt (je nach Art des Mobiltelefons kann die Wiedergabe manchmal auch nach Beendigung des Anrufs unterbrochen bleiben).
- Die Wortmarke Bluetooth®, die Marke und die Logos sind eingetragene Warenzeichen im Besitz von Bluetooth SIG, Inc. und jede Verwendung dieser Marken durch Bigben Interactive erfolgt unter Lizenz. Die anderen Marken und Markennamen sind Eigentum der jeweiligen Inhaber.
- THOMSON ist eine Marke von Talisman Brands, Inc. und wird unter Lizenz von Bigben Interactive genutzt.
- Dieses Produkt wurde unter Verantwortung von Bigben Interactive hergestellt und verkauft.
- THOMSON und das THOMSON-Logo sind Marken, die unter der Lizenz von BIGBEN INTERACTIVE verwendet werden – Weitere Informationen finden Sie unter: www.thomson-brand.com.
- Alle anderen Produkte, Dienstleistungen, Firmennamen, Marken, Handelsnamen, Produktnamen und Logos, auf die hier verwiesen wird, sind das Eigentum ihrer jeweiligen Inhaber.

Konformitätserklärung

- Hiermit erklärt Bigben Interactive, dass die Funkanlage des Typs MIC300 der Richtlinie 2014/53/EU entspricht. Der vollständige Text der EU-Konformitätserklärung kann unter der folgenden Internetadresse eingesehen werden: <https://www.bigben-interactive.de/support/>

Garantie

Für dieses Produkt gewährt Bigben eine Garantie von 2 Jahren ab Kaufdatum, außer in den Ländern des Europäischen Wirtschaftsraums, in denen eine längere Garantiezeit gewährt wird. Wir empfehlen Ihnen, Ihren Kassenbeleg für eventuelle Reklamationen aufzubewahren. Die Garantie gilt für Mängel, die auf defektes Material, fehlende Teile oder Herstellungsfehler zurückzuführen sind. Wenden Sie sich in diesem Fall bitte an unseren technischen Support. Bei Problemen mit einem defekten Produkt wenden Sie sich bitte mit Ihrem Kassenbeleg an das Geschäft oder den Händler, bei dem Sie das Produkt erworben haben. Die Garantie gilt nicht für Defekte, die auf unsachgemäßen Gebrauch zurückzuführen sind.

Technischer Kundendienst

Montag bis Freitag von 9:00 bis 18:00 Uhr (außer Feiertage)

Mail: support@bigbeninteractive.de

Distribution Deutschland:

Bigben Interactive DEUTSCHLAND GmH

Walter Gropius Str. 28, 50126 Bergheim, DEUTSCHLAND

Hergestellt in China

Hergestellt durch BIGBEN INTERACTIVE SA

396, Rue de la Voyette

CRT2 – FRETIN

CS 90414

59814 LESQUIN Cedex - Frankreich

www.bigben.eu



Fabricant : Bigben Interactive FRANCE

396, Rue de la Voyette, C.R.T. 2, Fretin,
CS90414 - 59814 Lesquin Cedex, France

Vertrieben von Bigben Interactive DEUTSCHLAND GmbH

Walter Gropius Str. 28, 50126 Bergheim, Deutschland

Distribué par Bigben Interactive Belgium s.a./n.v.

Boulevard d'Angleterre 2 / Bte 4

1420 Braine l'Alleud

Gedistribueerd door Bigben Interactive NEDERLAND b.v.

's-Gravelandseweg 80, 1217 EW Hilversum, Nederland

Distribuido por Lineas Omenex Metronic S.L.

Pol. Ind. Can Salvatella - Avda. Arraona 54-56

08210 Barberà del Vallès (BCN) - España

Distribuito da Metronic Italia s.r.l

via Marconi 31, 20071 Vermezzo con Zelo (MI), Italia

FABRIQUÉ EN CHINE / MADE IN CHINA

HOTLINE

FRANCE, du lundi au vendredi (sauf jours fériés) :
9h00-18h00 ou support.thomson@bigben.fr

N°Cristal 09 69 39 79 59

APPEL NON SURTAXE

DEUTSCHLAND, Montag bis Freitag von

09:00 bis 18:00 Uhr (außer an Feiertagen)

Tel.: 02271-9047997

Mail: support@bigben-interactive.de

BELGIQUE, customerservice@bigben-interactive.be

NEDERLAND, customerservice@bigben-interactive.nl

ESPAÑA, soporte@metronic.com

Tel.: 93 713 26 25

ITALIA, tecnico@metronic.com

Tel. : 02 94 94 36 91

www.bigben.eu

THOMSON

NL

MIC300IDABBT

MIC301IDABBT

**CD / BLUETOOTH / FM / USB-INGANG /
AUDIO / DAB**



GEBRUIKSAANWIJZING

ALVORENS DIT APPARAAT TE GEBRUIKEN,
LEES DEZE INSTRUCTIES AANDACHTIG DOOR EN BEWAAR
DEZE VOOR TOEKOMSTIGE RAADPLEGING.

| | | | |
|--|-----|--|-----|
| Starten | 122 | Gebruik | 130 |
| Waarschuwingen en veiligheidsinstructies | 122 | Waarschuwing betreffende de batterijen | 137 |
| Inhoud van de verpakking | 125 | Technische specificaties | 138 |
| Beschrijving van de onderdelen | 125 | Milieubescherming | 139 |
| Afstandsbediening | 128 | Aanvullende informatie | 139 |
| Alvorens te beginnen | 129 | Conformiteitsverklaring | 140 |

Starten

- Haal het apparaat uit de doos.
- Haal alle verpakkingsmaterialen van het product.
- Doe de verpakkingsmaterialen in de doos of gooi deze veilig weg met inachtneming van de aanbevelingen voor afvalsortering op de verpakking van het apparaat.

Waarschuwingen en veiligheidsinstructies

U dient alle instructies doorgelezen en begrepen te hebben voordat u dit apparaat gebruikt. In geval van schade als gevolg van het niet naleven van de instructies, zal de garantie niet van toepassing zijn.



1. De behuizing van dit apparaat nooit verwijderen.
2. Dit apparaat nooit op een ander elektronisch toestel plaatsen.
3. Het snoer zodanig beschermen dat het niet klem kan komen te zitten en dat men er niet op kan trappen, met name de stekker, het stopcontact en de uitgang van het apparaat. Zorg ervoor dat de spanning overeenkomt met de spanning vermeld op het typeplaatje op de achterkant van het apparaat. Trek altijd aan de stekker zelf en nooit aan het snoer om de stekker uit het stopcontact te halen. Zorg ervoor dat u alle andere aansluitingen hebt gedaan voordat u de stekker in het stopcontact doet.
4. Gebruik alleen installaties/accessoires die door de fabrikant aanbevolen worden.
5. Vertrouw reparaties van het apparaat alleen toe aan gekwalificeerde reparateurs. Het apparaat moet gerepareerd worden als het op een of andere manier beschadigd is, met name:
 - als het snoer beschadigd is;
 - als een vloeistof op het apparaat geknoeid is of een voorwerp in het apparaat gestoken is;
 - als het apparaat is blootgesteld aan regen of vocht;
 - als het apparaat niet goed werkt;
 - of als het apparaat gevallen of gestoten is.
6. Het typeplaatje bevindt zich op de onderkant van het apparaat.
7. De ventilatieopeningen nooit blokkeren.
8. Zorg ervoor dat er voldoende ruimte is rondom het apparaat voor een goede ventilatie. Plaats het product op een stabiel oppervlak.

9. Dit apparaat moet bij kamertemperatuur gebruikt worden, beschermd tegen direct zonlicht, open vuur of warmtebronnen, verwarmingsapparatuur, kachels en andere apparaten (met inbegrip van versterkers) die warmte produceren. Dit apparaat niet in de buurt van warmtebronnen plaatsen.
10. De batterijen (geïnstalleerde accu of batterijen) mogen niet worden blootgesteld aan extreme hitte, zoals zonlicht, brand, enz.
11. Haal altijd de stekker uit het stopcontact voordat u het apparaat reinigt. Geen enkel onderdeel van dit apparaat smeren. Reinig het apparaat met een zachte doek. Geen schuurmiddelen of agressieve reinigingsmiddelen gebruiken.
12. Zorg ervoor dat u altijd eenvoudig toegang heeft tot het snoer, de stekker of de adapter zodat u het apparaat indien nodig kunt loskoppelen.
13. Gebruik dit apparaat niet in de buurt van water. Zorg ervoor dat het niet in contact komt met druppels of spetters. Dit apparaat niet gebruiken in een vochtige of natte omgeving.
14. Het apparaat loskoppelen tijdens onweer of als u het langere tijd niet gebruikt.
15. Dit apparaat kan gebruikt worden door kinderen van 8 jaar en ouder en door personen die fysieke, zintuiglijke of mentale beperkingen hebben of gebrek aan ervaring of kennis hebben op voorwaarde dat ze het apparaat onder toezicht gebruiken of instructies ontvangen hebben over het veilige gebruik van het apparaat en de eventuele risico's begrijpen. Kinderen mogen niet met het apparaat of het snoer spelen (risico op verwurging). De reiniging en het onderhoud mogen niet worden uitgevoerd door kinderen zonder toezicht.
16. Het apparaat mag alleen van stroom voorzien worden onder zeer lage veiligheidsspanning die overeenkomt met de markering op het apparaat.
17. De batterij moet uit het apparaat worden gehaald voordat dit wordt afgedankt. Om de batterij uit het apparaat te halen, moet eerst de stekker uit het stopcontact worden gehaald.
18. Plaats het apparaat tijdens gebruik op minstens 20 cm afstand van het menselijk lichaam.
19. Verstikkingsgevaar: Kleine onderdelen zijn niet bedoeld voor kinderen jonger dan 3 jaar, noch voor mensen die de neiging hebben niet-eetbare voorwerpen in hun mond te stoppen.
20. Dit apparaat is enkel bedoeld voor huishoudelijk gebruik; gebruik het niet in de buitenlucht.

WAARSCHUWING:

Laserapparaat van klasse 1

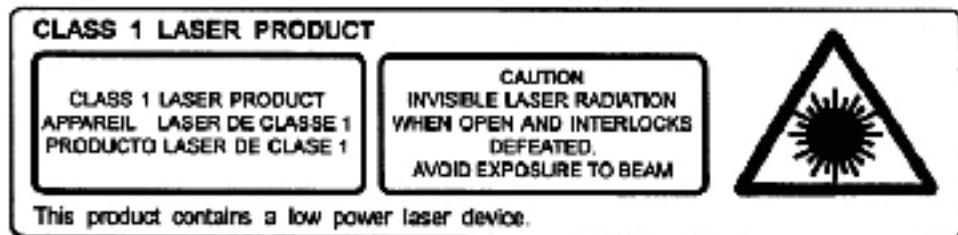

Waarschuwing: raak de laserlens niet aan.



Het symbool van een bliksemschicht in een gelijkzijdige driehoek waarschuwt gebruikers over de aanwezigheid van gevaarlijke niet geïsoleerde elektrische spanning in het apparaat die krachtig genoeg is om een elektrische schok te veroorzaken.



Het uitroepteken in een driehoek geeft de aanwezigheid van belangrijke instructies aan met betrekking tot de functionering en het onderhoud (reparatie) in de documentatie meegeleverd met het apparaat.

| | |
|---------------------------|--|
| Klasse II materiaal | |
| Gelijkstroom | |
| Wisselstroom | |
| Alleen voor binnengebruik | |

Inhoud van de verpakking

Controleer en bekijk de inhoud van de doos:

- Hoofdeenheid
- Afstandsbediening
- AUX-kabel
- Gebruiksaanwijzing

Omschrijving van de onderdelen

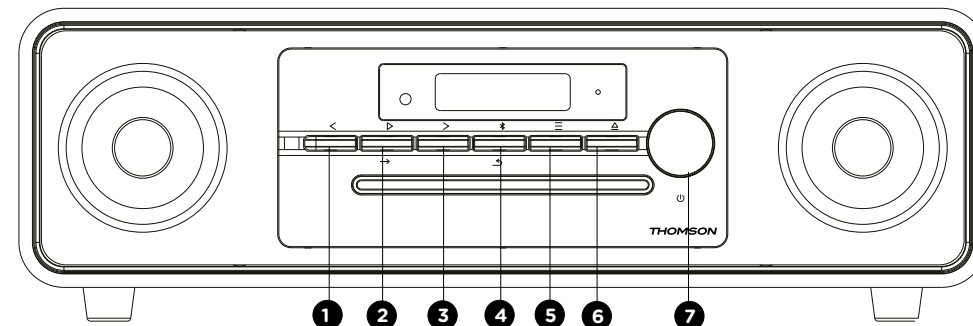

Bedieningsknoppen

1. < Vorige
2. ▷ Afspelen / → Enter
3. > Volgende
4. / Bluetooth zoeken
5. ≡ Modus
6. Stopzetten cd / Uitwerpen cd
7. / Afstellen van het volume

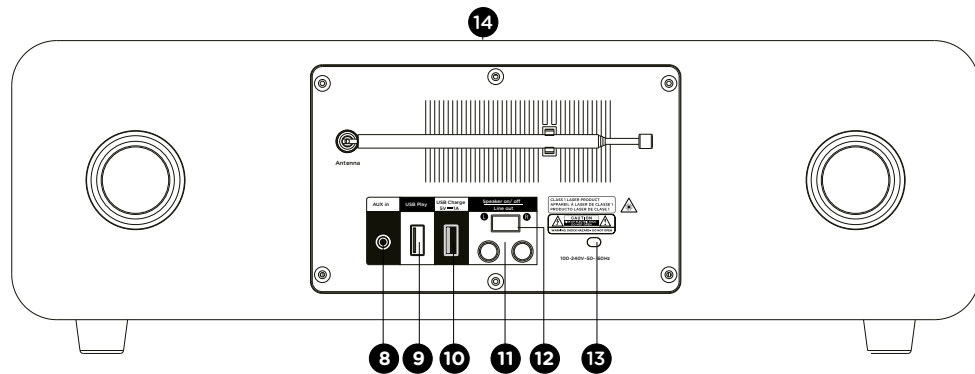

MIC300IDABBT/MIC301IDABBT

Ingang/Uitgang

8. Aux-in-poort
9. USB-afspeelpoort
10. USB-laadpoort
11. RCA-uitgang
12. ON/OFF-schakelaar speaker (om muziek van de ingebouwde luidspreker van dit product te stoppen bij het aansluiten van de voedingskabel op een externe audioversterker).
13. Lader elektriciteitsnetwerk
14. Draadloos opladen

Bedieningsfuncties

1. Knop “<”:
 - Houd de knop ingedrukt om snel terug te spoelen
 - Drukken om terug te keren naar het vorige nummer.
 - Ga terug in de vooraf in FM-modus geregistreerde radiostations.
 - Verminder het aantal uren/minuten in de modus voor het parametriseren van alarmen / horloge.
2. Knoppen “>” en “→”: Afspelen / Ingang
 - Druk één keer om het afspelen in Bluetooth-, USB- en cd-modus te starten.
 - FM-modus. Druk en houd > 2 seconden lang ingedrukt om automatisch te zoeken in FM-modus.
 - Druk en houd de knop ingedrukt om automatisch te zoeken in DAB-modus.
 - Druk op Enter om de klok in te stellen op stand-by-modus
 - Druk op Ingang voor de instellingen van het FM- of DAB-menu.
3. Knop “>”:
 - Volgende
 - Houd de knop ingedrukt om snel door te spoelen in het nummer
 - druk in om snel naar het volgende nummer te gaan.
 - Ga naar het volgende vooraf in FM-modus geregistreerde radiostation.
 - Vermeerder het aantal uren of minuten in de modus voor het parametriseren van het horloge.
4. Knop “←”: Keer terug naar de vorige pagina in het instellingsmenu.
 - Gebruik de knop “BT search” om de zoekmodus van apparaten te forceren.

5. Knop “≡”:
 - Wijzig de ingang hierboven.
 - Druk om naar de modus instelling van de klok / het alarm in stand-by-modus te gaan.
6. Stopzetten cd / Uitwerpen cd
 - Druk één keer om het afspelen van de cd te stoppen,
 - Druk twee keer om de cd uit te werpen.
7. Rotatie
 - Druk op deze knop om het apparaat in of uit te schakelen,
 - Draai om het geluidsvolume te verhogen of te verlagen.

Afstandsbediening

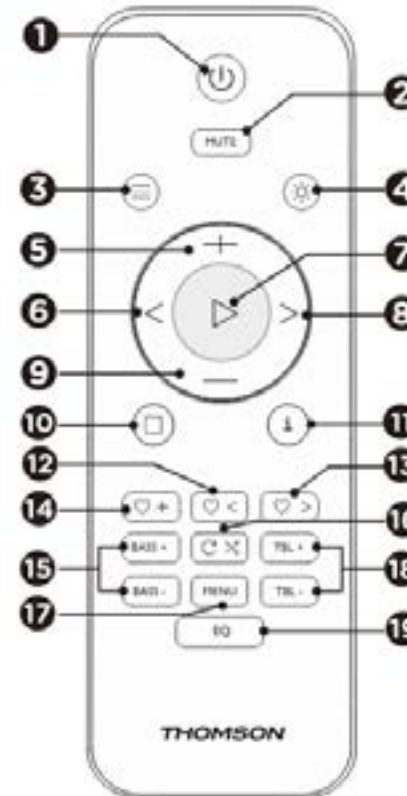

Functies van de afstandsbediening:

1. ON/OFF
2. Mute
3. Modus
4. Dimmer
5. Volume +
6. Terug (Vorig nummer)
7. Afspelen/Pauze/Invoeren
8. Volgende (volgende nummer)
9. Volume -
10. Stop
11. Info
12. Vorig in het geheugen opgeslagen station
13. Volgend in het geheugen opgeslagen station
14. Het huidige station registreren
15. Laag +/-
16. Repeat (herhalen) / Willekeurig afspelen
17. Menu
18. Treble +/- (instelling hoge tonen)
19. Equalizer

Alvorens te beginnen

Plaats het apparaat op de gewenste plaats. Stop de stekker in het stopcontact en zet hem indien nodig aan.

Stroomtoevoer van het apparaat: 230 V 50 Hz

Stop de stekker in het stopcontact (230 V).

Waarschuwing:

- Alvorens de eenheid te gebruiken, controleer of de elektrische voeding compatibel is met de 230 V (50 Hz) van de eenheid.
- Koppel de stroomkabel niet aan of af met vochtige handen.
- Wanneer u van plan bent om het apparaat gedurende een lange periode niet te gebruiken (vakantie, enz.), trek de stekker uit het stopcontact.
- Wanneer u de stekker uit het stopcontact haalt, trek dan altijd aan de stekker zelf; trek niet aan het snoer om elektrocutie door een beschadigde kabel te vermijden.

Automatische stand-by-modus

- Bij het afspelen van audiomedial vanaf een aangesloten apparaat gaat de microfoon automatisch in waakmodus als:
 - u 10 minuten lang op geen enkele knop drukt;
 - het aangesloten apparaat gedurende 10 minuten geen audiogegevens verzonden heeft.

Werking

- Druk op de knop POWER om het apparaat aan te zetten (ON) of uit te schakelen (OFF).

Het volume instellen met de afstandsbediening

- Druk op Volume + om het volume te verhogen druk op Volume – om het volume te verminderen.
- De aanpassing van het volume moet op het display verschijnen.

Mute-functie

- Druk op de knop MUTE op de afstandsbediening. Het volume wordt gedempt en "Mute" verschijnt op het lcd-scherm. Druk nogmaals op deze knop om de mute-functie te annuleren.

De klok instellen (in stand-by-modus)

1. Druk één keer op \equiv om "DE KLOK IN TE STELLEN", druk op \triangleright om te bevestigen. De symbolen "24U" zullen verschijnen en knipperen.
2. Druk op $<$ of $>$ om het formaat 24u of het formaat 12u te kiezen en druk vervolgens op \triangleright om te bevestigen.
3. Druk op $<$ of $>$ om het huidige uur in te stellen, druk op \triangleright om te bevestigen en de minuten gaan knipperen.
4. Druk op $<$ of $>$ om de huidige minuten in te stellen, druk op \triangleright om te bevestigen en "SAVE YES" (opslaan) verschijnt en knippert.
5. Druk op \triangleright om de instelling van het uur op te slaan.

Het Alarm instellen (in stand-by-modus)

1. Eenmaal u uw horloge heeft geparametreerd, kunt u een alarm programmeren.

2. "Alarm Setup" (alarminstelling) wordt weergegeven. Druk op de knop " \triangleright " om uw keuze te maken.
3. Druk op $<$ of $>$ om het huidige uur in te stellen, druk op \triangleright om te bevestigen en de minuten gaan knipperen.
4. Druk op $<$ of $>$ om de huidige minuten in te stellen en druk op \triangleright te bevestigen.
5. Druk op $</>$ om het volume van het alarm in te stellen.
6. Druk op $</>$ om de bron van het alarm te selecteren (buzzer, DAB, FM, cd, USB) en druk op \triangleright
7. Druk op $</>$ om de duur van het alarm in te stellen. U kunt kiezen tussen 15, 30, 45 en 60 minuten. Druk op \triangleright om te bevestigen.
8. Druk op $</>$ om de instellingen van het alarm op te slaan.

Gebruik

Radio DAB-modus

Trek de telescopische antenne voorzichtig uit.

Druk op de knop **POWER** om het apparaat aan te zetten, dat zich automatisch in DAB-modus zet.

Automatisch zoeken

1. Druk op de knop \equiv om "DAB MODE" (DAB-modus) te zoeken (wanneer het apparaat nog niet in DAB-modus staat). Wanneer het de eerste keer is dat het apparaat wordt geparametreerd in DAB-modus, zal het automatisch beginnen te zoeken om beschikbare stations te vinden. (Eenmaal de DAB-modus gebruikt is geweest, zal het apparaat automatisch het station selecteren waar de vorige keer naar geluisterd is geweest)
2. Druk op de knop $\triangleright/\rightarrow$ om het automatisch zoeken te starten om beschikbare stations te vinden. Tijdens het zoeken verschijnt er een voortgangsbalk om de evolutie van het proces aan te geven.



Handmatig zoeken

1. Druk op de knop \equiv van het apparaat om "DAB MODE" (DAB-modus) te selecteren.
2. Druk op de knop $<$ of $>$ om "Manual tune" te selecteren en druk op $\triangleright/\rightarrow$ om naar het servicemenu te gaan.
3. Druk op $<$ of $>$ om het gewenste station te selecteren. De signaalsterkte wordt weergegeven.
4. Druk op **MENU** om het zoeken te verlaten.
5. Als er geen station wordt gevonden, controleer dan of de antenne volledig is uitgeschoven en test de ontvangst door nog een automatische scan op een andere plaats uit te voeren.

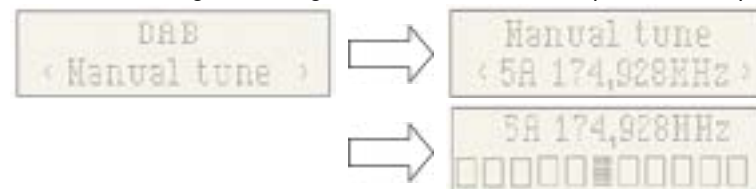

DRC-functie (Dynamic Range Control)

De DRC-functie of Dynamic Range Control is een technologie die gebruikt wordt om zachte geluiden in een lawaaierige omgeving beter te horen.

1. Druk in DAB-modus op de knop < of > om "DRC" te selecteren. Druk op de knop ▷/→ om "*" rechts bovenaan het scherm weer te geven.
2. Druk op **MENU** om deze instelling te bevestigen. De weergave keert terug naar normaal.
DRC OFF - De DRC-functie wordt uitgeschakeld. De DRC-behandeling vindt niet plaats.
DRC LOW - Het DRC-niveau wordt op de helft van wat wordt uitgezonden gezet.
DRC HIGH - Het DRC-niveau wordt gebruikt voor de totaliteit van wat wordt uitgezonden.

Prune (Schoonmaak, om de stations te verwijderen die in de lijst staan maar die niet beschikbaar zijn)

Druk in DAB-modus op < of > om het submenu "Prune" (schoonmaak) weer te geven. Druk op de knop ▷/→ om de optie "Prune" (schoonmaak) te kiezen.



Systeem (DAB)

Druk in DAB-modus op < of > om het submenu "System" (systeem) weer te geven. Druk op de knop ▷/→ om naar het submenu met de systeeminstellingen te gaan.

Taal

Druk op → om de selectie van talen te doorlopen; de standaard taal is het Engels; er verschijnt een "*" op de weergave van de geselecteerde taal.

De gebruikers kunnen kiezen tussen "English", "Deutsch", "Italiano", "Français", "Nederlands", "Español" en "Polski"



Factory Reset (De fabrieksinstellingen herstellen)

Druk op → om de standaardinstellingen te herstellen. Wanneer u het apparaat opnieuw wilt instellen, druk op < of > zodat "YES" wordt weergegeven en bevestig. Uw radio zal volledig opnieuw worden ingesteld. Alle vooraf ingestelde instellingen en de lijsten met stations worden gewist.



SW Version (De softwareversie van het apparaat raadplegen)

Druk op → om de softwareversie van het DAB-apparaat te zien. Druk op Menu of op <. De weergave keert terug naar normaal.

* Wanneer er na 30 seconden geen enkele handeling plaatsvindt, keert de weergave terug naar normaal.



Voorinstelling

1. Herhaling van de voorinstelling
Druk in DAB-modus op de knop ♡+. Het symbool "Herhaling van de voorinstelling" verschijnt. Vervolgens kunt u op ♡ < / ♡ > drukken om het station te selecteren dat opgeslagen is in het geheugen van de voorinstelling. Druk op → om te bevestigen dat u naar dit station luistert.

Let op: Wanneer u vooraf geen station heeft geregistreerd en u op de voorinstelknop drukt, verschijnt "Empty preset" (voorinstelling leeg) op het scherm.



2. Opslag van vooraf geregistreerde stations
U kunt uw favoriete DAB-stations opslaan in het voorinstelgeheugen voor stations. U beschikt over 50 voorinstellingen in het geheugen van uw radio. De voorinstellingen zijn geregistreerd op uw radio in geval van een stroomstoring.

Het registratieproces voor de voorinstellingen en het gebruik ervan om uw stations te kiezen is hetzelfde als voor de DAB-modus:

Selecteer in DAB-modus het gewenste frequentiegamma. Druk op ♡ < of ♡ > om het gewenste station te kiezen, zoals eerder besproken. Druk op de knop ♡+ en houd hem ingedrukt om het nummer van de gewenste voorinstellijst te kiezen waarin het station zal worden geregistreerd. Druk op ▷ om te bevestigen.

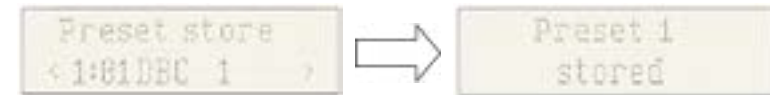

FM-radio

Schuif de telescopische antenne voorzichtig en volledig uit om de beste stand te verkrijgen. Voor de FM-versie moet u ervoor zorgen dat de Ariel-kabel volledig uitgerold is.

Automatisch zoeken

1. Druk op de knop ≡ om de FM-modus te kiezen.
2. Druk lang op de knop ▷ opdat de radio frequenties zoekt en automatisch stopt wanneer hij een station vindt waarvan de signaalsterkte voldoende is.
3. Na enkele seconden wordt de weergave bijgewerkt. Het scherm geeft de frequentie van het station weer. Wanneer het signaal voldoende krachtig is en het signaal RDS-gegevens bevat, wordt de naam van het station weergegeven.
4. Houd de knop ▷ opnieuw ingedrukt om andere stations te vinden.
5. Om in omgekeerde richting op de FM-band te zoeken (hoge frequenties naar lage frequenties), druk op de knop > en houd hem 2 seconden lang ingedrukt.

6. Eenmaal het einde van het frequentiegamma is bereikt, herbegint uw apparaat frequenties te zoeken, te vertrekken bij het andere uiteinde van het gamma.
7. Druk op + om de vooraf geregistreerde radiostations weer te geven.
8. Druk op </> (op de hoofdeenheid) of </> (op de afstandsbediening) om het in het geheugen opgeslagen station te kiezen en te beginnen luisteren.



Handmatig zoeken

1. Druk op < of > (op de afstandsbediening) om het station te kiezen. Telkens wanneer u op de knop voor de frequentie-instelling drukt, wordt de frequentie met 50 kHz verhoogd of verlaagd.
2. Als u eenmaal een station heeft gevonden dat u wenst te op te nemen, drukt u op de knop + en houdt u deze ingedrukt. Het opslagsymbool voor vooraf geregistreerde stations en het nummer van het station verschijnen op het scherm. Druk op < of > om het station te kiezen en druk op om te bevestigen en het huidige station op te slaan.
3. Druk op + om het radiostation weer te geven en te beluisteren.
4. Druk op < of > om het vooraf geregistreerde station te kiezen om naar de radio te luisteren.

Menu

Zoekinstellingen

Druk in FM-modus op **MENU**, ga naar het FM- parametragemenu en druk vervolgens op </> de instelling voor het zoeken van stations te kiezen. Druk op Invoeren om de gevoeligheidsinstelling te kiezen:

1. Alle stations: ~ 15 dB



2. Enkel stations met een krachtig signaal: ~ 19 dB

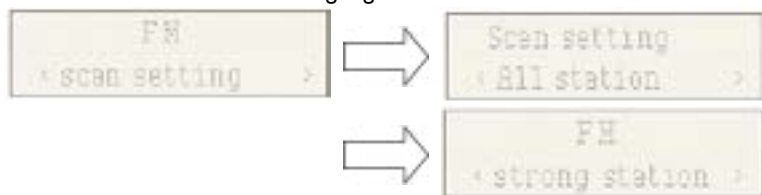

Audio-instellingen

1. Stereo allowed (stereo-uitzending):



2. Forced mono (mono-uitzending)

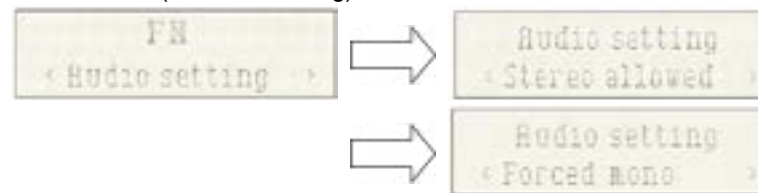

3. Systeem (FM-systeem), dezelfde afstelling van het DAB-systeem

VOORINSTELLING

1. Herhaling van de voorinstelling (het station kiezen):

Druk op + om het in de vooraf geregistreerde radiostations opgeslagen station te kiezen.



2. Opslag van vooraf geregistreerde stations (het station kiezen):

U kunt uw favoriete FM-stations opslaan in het voorinstelgeheugen voor stations. U beschikt over 50 voorinstellingen in het geheugen van uw radio. De voorinstellingen zijn geregistreerd op uw radio in geval van stroompanne.

Het registratieproces van voorinstellingen en het gebruik ervan om uw stations te kiezen is hetzelfde als voor de DAB-modus.

Selecteer in FM-modus het frequentiegamma. Druk op </> om de opgeslagen stations te bekijken. Druk op < of > om het gewenste station te selecteren, zoals eerder beschreven. Druk vervolgens op + en houd de knop ingedrukt om het voorinstelnummer te kiezen waarop u het station wilt opslaan. Druk op om te bevestigen.



Bluetoothmodus

U moet verschillende stappen doorlopen om uw mobiele telefoon aan te sluiten:

1. Activeer Bluetooth vanaf uw mobiele telefoon (raadpleeg de gebruiksaanwijzing van uw telefoon).
2. Druk op de knop POWER om het apparaat aan te zetten. Druk vervolgens meerdere keren op de knop tot "Bluetooth" op het lcd-scherm verschijnt. Het apparaat is klaar om automatisch te worden gekoppeld.
3. Zoek met uw mobiele telefoon naar het Bluetooth-apparaat met de naam "**MIC300**".
4. Uw mobiele telefoon zal "**MIC300**" detecteren en u voorstellen om al dan niet verbinding te maken.
Gebruik het wachtwoord 0000 om verbinding te maken (indien van toepassing). Eenmaal de verbinding gelukt is, verschijnt het symbool "Verbonden" op het lcd-scherm.

Automatische verbinding met uw smartphone

Koppelen is enkel nodig wanneer u het apparaat voor het eerst met uw telefoon gebruikt. Zodra het apparaat met de telefoon is gekoppeld, maakt de telefoon automatisch verbinding

met het apparaat wanneer het is ingeschakeld en Bluetooth op de telefoon geactiveerd is. De volgende keer dat u het toestel inschakelt, zal het automatisch verbinding maken met de laatst verbonden mobiele telefoon.

Houd de **Bluetooth**knop ingedrukt om de Bluetooth-functie uit te schakelen.

Afspelen vanaf een Bluetooth-apparaat

Als de Bluetooth-koppeling eenmaal is uitgevoerd, druk op de knop ▷ om het afspelen te starten. Druk op de knop < of > om naar het vorige of volgende nummer te gaan. Om het afspelen te pauzeren of te hervatten, drukt u op de knop ▷.

Cd afspelen

Afspelen van een compact disk (cd/mp3)

OPMERKING: Raak nooit de laserlens in de cd-speler aan. Reinig de laserlens met een reinigingsschijf als deze vuil is geworden.

1. Druk meerdere keren op de knop ≡ om de cd-functie te selecteren.
2. Druk op de knop △ om de cd-lader te openen, plaats de cd (met de bedrukte kant naar boven) en druk opnieuw op de knop △.
3. De cd gaat enkele keren draaien alvorens automatisch het eerste nummer te starten.
4. Om het afspelen tijdelijk te stoppen, druk op de knop ▷. Om het afspelen te hervatten, druk op de knop ▷.
5. Druk op de knop △ om het afspelen te stoppen en druk op de knop ▷ om het afspelen vanaf het begin te herstarten.

Druk twee keer op △ om de cd-speler te openen.

Vorig nummer < / Volgend nummer >

1. De knoppen < en > kunt u gebruiken om naar een ander nummer te gaan of om een nummer versneld af te spelen door de knop ingedrukt te houden.
2. Druk op de knop < om naar het begin van het huidige nummer te luisteren. Druk er twee of meer keer op om de vorige nummers van de schijf te beluisteren.
3. Druk op de knop > om naar het volgende nummer van de schijf te beluisteren.
4. Druk op > en houd de knop ingedrukt; Het huidig afgespeelde nummer gaat terug naar het vorige nummer of de vorige nummers; wanneer de cd het gewenste deel van het nummer heeft bereikt, laat u de knop los: het normaal afspelen wordt hervat.
5. Druk op > en houd de knop ingedrukt; het huidig afgespeelde nummer gaat verder naar het volgende nummer of de volgende nummers. wanneer de cd het gewenste deel heeft bereikt, laat u de knop los: het normaal afspelen wordt hervat.

Functie Repeat (herhalen)

Met de knop kunt u eenzelfde nummer of alle nummers van een cd herhalen.

1. Druk tijdens het afspelen eenmaal op de knop; "REP 1" verschijnt op het lcd-scherm. Hetzelfde nummer wordt voortdurend herhaald.
2. Druk een tweede keer op de knop om alle nummers te herhalen. "REP All" verschijnt op het lcd-scherm.
3. Druk drie keer op de knop om het willekeurig afspelen te starten. "SHUFFLE" verschijnt op het scherm.
4. Druk vier keer op de knop om het afspelen van de intro te starten. U hoort de eerste 10 seconden van elk nummer en "INTRO" verschijnt om het scherm.
5. Om het herhaald afspelen te annuleren, drukt u meerdere keren op de knop tot "REP OFF" verschijnt.

Cd-speler

Muziek afspelen via USB

Dit apparaat is ontworpen geweest met de meest recente technische innovaties op het vlak van USB. Gelet op de grote keuze aan randapparatuur voor USB-opslag die beschikbaar zijn op de markt, kunnen we echter niet waarborgen dat het apparaat compatibel is met alle randapparatuur. Omwille van deze reden is het in zeldzame gevallen mogelijk dat het moeilijk is om vanaf een USB-randapparatuur terug te keren naar het vorige liedje. Het gaat niet om een werkingsstoornis van het apparaat.

1. Druk meerdere keren op de knop ≡ tot "USB" op het scherm verschijnt.
2. Sluit een USB-stick rechtstreeks aan op de USB-poort. Op het scherm verschijnt snel het aantal mappen en vervolgens het totaal aantal nummers. Het afspelen begint automatisch na enkele seconden.
3. De werking van de knoppen is dezelfde als voor de cd-speler. Gelieve de rubriek over cd's, zoals eerder besproken, te raadplegen.

OPMERKINGEN:

- Gelieve altijd een USB-stick rechtstreeks aan te sluiten op de USB-poort om werkingsstoornissen te vermijden.
- De USB-poort is niet ontworpen om externe toestellen op te laden.
- Belangrijk: Wijzig de modus van het apparaat alvorens de USB-opslagapparatuur te verwijderen.

Aux-in

Aux-in-stekker

1. Druk meerdere keren op de knop ≡ om de modus Aux-in te kiezen. "AUX-IN" verschijnt op het scherm.
2. Sluit de Aux jack stekker van uw
3. persoonlijke speler (bijv. draagbare MP3-speler) aan op de jack ingang Aux-in.
4. Start het afspelen vanaf uw persoonlijke speler.

USB oplaadpoort (Uitgang 5 V)

De USB-poort is ontworpen voor het opladen van externe apparaten, zoals een smartphone. Het uitgangsvermogen is 5 V 1,0 A

Draadloos opladen 10 W

Plaats uw draadloos oplaadtoestel Qi op de draadloze laadzone die bovenaan de hoofdeenheid staat aangegeven en het laden begint door eenvoudig contact te maken. Er gaat een rood lampje branden en het zal knipperen in geval van een laadfout.

Waarschuwing betreffende de batterijen

Dit product bevat een batterij of batterijen.

- Gebruik de batterijen op de juiste wijze om letsels of brand als gevolg van lekkage, oververhitting, explosie, erosie of andere schade te voorkomen.
 - Bewaar nieuwe en gebruikte batterijen buiten het bereik van kinderen en andere kwetsbare personen. Gebruik het product niet langer als het batterijcompartiment niet goed sluit.
 - Als de vloeistof van een alkalinebatterij in contact komt met uw huid en/of ogen, moet u deze onmiddellijk spoelen met schoon water en een arts raadplegen.
 - Als een alkalinebatterij lekt, veeg de vloeistof er dan met een doekje af en vervang de batterij door een nieuwe.
 - Slik de batterij(en) niet in. Als de batterij ingeslikt wordt, kan deze binnen 2 uur ernstige inwendige brandwonden veroorzaken en de dood tot gevolg hebben. Als de batterijen worden ingeslikt, neem dan onmiddellijk contact op met een antigifcentrum en raadpleeg een arts.
 - Gebruik AA Ni-MH-, alkaline- of lithiumbatterijen.
 - Laad deze batterijen niet op. Het opladen van niet-oplaadbare batterijen veroorzaakt gas- en/of warmte-emissies die tot explosies en/of brand kunnen leiden.
 - Gebruik geen verschillende soorten batterijen of nieuwe en oude batterijen tegelijk.
 - Plaats de batterijen correct volgens hun polariteit (+ en -).
 - Breng dezelfde polen van de batterijen niet met elkaar in contact.
 - Verwijder snel lege batterijen. De batterij kan oplossen als deze niet op de juiste manier wordt vervangen of als het apparaat lange tijd niet wordt gebruikt.
 - Vervang de batterij door hetzelfde of een gelijkwaardig model.
-
- Batterijen (of batterijblok of batterij) mogen niet worden blootgesteld aan overmatige hitte, zoals zonlicht, vuur, enz.
 - Verhit de batterijen niet en gooi ze niet in vuur of water.
 - Verwijder de batterijen niet met een metalen tang of gebruik geen metalen voorwerpen zoals de punt van een balpen of tangen. Voorkom dat de batterijen vervormd, geplet of doorboord worden.
 - Haal de batterijen niet uit elkaar.
 - Bedek de uiteinden van de batterijen met plakband om explosie en verbranding te voorkomen wanneer u ze weggooit.
 - Gelieve batterijen op een milieuvriendelijke manier weg te gooien
 - Gooi batterijen niet weg met het gewone huisvuil.
 - Wanneer u batterijen weggooit, zorg er dan voor dat u voldoet aan de plaatselijke voorschriften voor afvalverwerking.

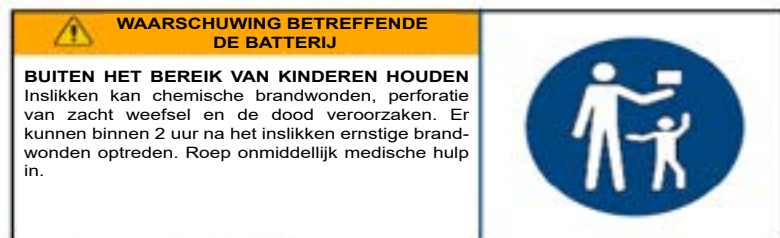

Technische specificaties

| Type | Technische kenmerken | Type | Technische kenmerken |
|---------------------------|----------------------|----------------------------------|--|
| Breedband speaker | 3" (5 W)*2 | Draadloze frequentie | 2.402 - 2.480 MHz |
| Piekvermogen | 30 W | FM-frequentie | 88,8 - 108 MHz |
| RMS-vermogen | 10 W | DAB-frequentie | 174,928 - 239,200 MHz |
| Energieverbruik | 0,6 W | Bluetooth-versie | 5.0 |
| Ingangsvermogen | 100-230 v,50/60 Hz | Transmissie-afstand | 10 m |
| Impedantie van de speaker | 4 Ω | Maximaal uitgangsvermogen (EIRP) | 2,75 dbm |
| Frequentie van de speaker | 60 Hz - 20K Hz | Ingang/Uitgang | DAB, CD, Bluetooth, Ingang sector, Uitgang sector (RCA), USB |
| Signaal-ruisverhouding | ≥ 80 dB | Vervorming | < 1 % |
| Bluetooth koppelingsnaam | MIC300 | Afmetingen | 430 x 220 x 135 mm |

Opmerking: De maximale verbindingafstand is ongeveer 10 meter. Plaats uw Bluetooth-speaker zo dicht mogelijk bij het apparaat om te voorkomen dat de verbinding wordt onderbroken.

In een omgeving met elektrostatische ontladingen, kan het toestel uitschakelen. De gebruiker moet dan de batterij opladen en het toestel resetten.

Milieubescherming



Uw product is ontworpen en vervaardigd uit materialen en onderdelen van hoge kwaliteit die gerecycled en herbruikt kunnen worden.

Het is belangrijk op de hoogte te zijn van de milieuaspecten en het correct weggooien van de batterijen.



De doorgestreepte afvalcontainer op een product betekent dat het product onder de Europese richtlijn 2002/96 /EG valt. Vraag na bij uw gemeente waar u elektrische en elektronische producten kunt afdanken. Houd u aan de plaatselijke regels en gooi uw afgedankte producten niet bij het gewone huishoudelijke afval. Een juiste afvoer van dit product draagt bij aan het voorkomen van schadelijke gevolgen voor het milieu en de menselijke gezondheid.

Aanvullende informatie

- Om stroom te besparen zal het apparaat automatisch in slaapstand gaan wanneer er gedurende een bepaalde tijd geen geluid uitkomt. U kunt het apparaat opnieuw inschakelen met behulp van de aan/uit-knop.
- Als er een inkomend telefoongesprek is terwijl de MIC300 met uw mobiele telefoon voor het afspelen van muziek is verbonden, wordt het afspelen automatisch onderbroken wanneer u het telefoongesprek beantwoordt en wordt het hervat zodra u het telefoongesprek beëindigt (afhankelijk van het type van uw mobiele telefoon is het mogelijk dat het afspelen na het beëindigen van de oproep nog onderbroken is.)
- Het woord Bluetooth®, het merk en het logo zijn handelsmerken van Bluetooth SIG, Inc. en Bigben Interactive gebruikt deze merken onder licentie. Alle andere handelsmerken zijn het eigendom van hun respectieve eigenaars.
- THOMSON is een handelsmerk van Talisman Brands, Inc. dat onder licentie wordt gebruikt door Bigben Interactive.
- Dit product wordt vervaardigd en verkocht onder de verantwoordelijkheid van Bigben Interactive.
- THOMSON en het THOMSON-logo zijn handelsmerken gebruikt onder licentie van Bigben Interactive - Voor meer informatie: www.thomson-brand.com.
- Alle andere producten, diensten, bedrijfsnamen, handelsmerken, handelsnamen, productnamen en logo's waarnaar hierin wordt verwezen, zijn het eigendom van hun respectieve eigenaren.

Conformiteitsverklaring

- Bigben Interactive verklaart bij deze dat de installatie voor radioverbinding van het type MIC300 voldoet aan de richtlijn 2014/53/EU. De volledige EU-conformiteitsverklaring is te raadplegen op de volgende website: <https://www.bigbeninteractive.com/support/>

Garantie

Bigben geeft een garantie van 2 jaar op dit product vanaf de datum van aankoop behalve in de landen van de Economische Europese Ruimte waarin de garantie langer is. Wij raden u aan uw kassabon te bewaren voor het geval er klachten zijn. De garantie dekt defecten te wijten aan een materieel defect, een ontbrekend onderdeel of een fabricagefout. Neem in dat geval contact op met de dienst technische ondersteuning. Wanneer het product defect is, dient u naar uw verkooppunt te gaan met uw kassabon. De garantie dekt geen problemen door niet-conform gebruik.

Klantenservice

Email:

In Nederland gedistribueerd door:

Bigben Interactive NEDERLAND B.V.
's-Gravelandseweg 80
1217 EW Hilversum
NEDERLAND

Vervaardigd in China

Vervaardigd door BIGBEN INTERACTIVE SA

396, Rue de la Voyette

CRT2 – FRETIN

CS 90414

59814 LESQUIN Cedex - Frankrijk

www.bigben.eu



Fabricant : Bigben Interactive FRANCE

396, Rue de la Voyette, C.R.T. 2, Fretin,
CS90414 - 59814 Lesquin Cedex, France

Vertrieben von Bigben Interactive DEUTSCHLAND GmbH

Walter Gropius Str. 28, 50126 Bergheim, Deutschland

Distribué par Bigben Interactive Belgium s.a./n.v.

Boulevard d'Angleterre 2 / Bte 4
1420 Braine l'Alleud

Gedistribueerd door Bigben Interactive NEDERLAND b.v.

's-Gravelandseweg 80, 1217 EW Hilversum, Nederland

Distribuido por Lineas Omenex Metronic S.L.

Pol. Ind. Can Salvatella - Avda. Arraona 54-56
08210 Barberà del Vallès (BCN) - España

Distribuito da Metronic Italia s.r.l

via Marconi 31, 20071 Vermezzo con Zelo (MI), Italia

FABRIQUÉ EN CHINE / MADE IN CHINA

HOTLINE

FRANCE, du lundi au vendredi (sauf jours fériés) :
9h00-18h00 ou support.thomson@bigben.fr

N°Cristal 09 69 39 79 59

APPEL NON SURTAXE

DEUTSCHLAND, Montag bis Freitag von

09:00 bis 18:00 Uhr (außer an Feiertagen)

Tel.: 02271-9047997

Mail: support@bigben-interactive.de

BELGIQUE, customerservice@bigben-interactive.be

NEDERLAND, customerservice@bigben-interactive.nl

ESPAÑA, soporte@metronic.com

Tel.: 93 713 26 25

ITALIA, tecnico@metronic.com

Tel. : 02 94 94 36 91

www.bigben.eu

THOMSON

SV

MIC300IDABBT

MIC301IDABBT

**CD / BLUETOOTH / FM / USB-INGÅNG /
AUDIO / DAB**



BRUKSANVISNING

INNAN DU ANVÄNDER ENHETEN, LÄS DENNA
BRUKSANVISNING NOGGRANT OCH BEHÅLL DEN
FÖR FRAMTIDA REFERENS.

| | | | |
|------------------------------------|-----|-------------------------------|-----|
| Börja använda | 142 | Användning | 150 |
| Varningar och säkerhetsanvisningar | 142 | Information om batterier | 157 |
| Förpackningens innehåll | 145 | Tekniska specifikationer | 158 |
| Beskrivning av delarna | 145 | Miljöskydd | 159 |
| Fjärrkontroll | 148 | Mer information | 159 |
| Innan du börjar | 149 | Försäkran om överensstämmelse | 160 |

Börja använda

- Ta ur enheten ur lådan.
- Ta bort allt förpackningsmaterial från produkten.
- Placera förpackningsmaterialet i lådan eller gör dig av med det på ett säkert sätt genom att följa sorteringsanvisningarna på enhetens förpackning.

Varningar och säkerhetsanvisningar

Du ska ha läst och förstått alla instruktioner innan du använder den här enheten. Vid skada på grund av att instruktionerna inte har följts gäller inte garantin.



1. Ta aldrig bort kåpan från den här enheten.
2. Placera aldrig den här enheten på någon annan elektrisk utrustning.
3. Skydda nätsladden så att du inte trampar på eller fastnar i den, särskilt vid enhetens kontakter, eluttag och utgång. Kontrollera att matningsspänningen matchar spänningen som visas på märkningen på baksidan av enheten. När du kopplar ur nätuttaget ska du alltid ta ut kontakten ur uttaget. Dra aldrig i sladden. Innan du ansluter nätuttaget, se till att du har gjort alla andra anslutningar.
4. Använd endast utrustning/tillbehör som rekommenderas av tillverkaren.
5. Överlåt alla reparationer av enheten till kvalificerade reparatörer. En reparation krävs när enheten har skadats på något sätt, exempelvis:
 - om nätsladden är skadad
 - i händelse av vätskespill eller införande av föremål i enheten
 - vid exponering av enheten för regn eller fukt
 - om enheten inte fungerar normalt
 - eller om enheten har fallit eller utsatts för en stöt.
6. Märkskylten finns på enhetens undre del.
7. Blockera aldrig ventilationshålen.
8. Se till att du har tillräckligt med utrymme för att säkerställa ventilationen. Placera produkten på en stabil yta.
9. Denna enhet måste användas i en tempererad miljö, skyddad från direkt solljus, öppna lågor eller värme, värmare, spisar eller någon annan enhet (exempelvis förstärkare) som genererar värme. Placera den inte nära värmekällor.
10. Batterier (batteripaket eller installerade batterier) ska inte utsättas för kraftig värme, såsom solljus, eld etc.

11. Koppla alltid ur enheten innan du rengör den. Smörj inte någon del av den här enheten. Rengör den med en mjuk trasa. Använd inte produkter med slipmedel eller starka rengöringsmedel.
12. Se till att du alltid enkelt kan komma åt nätsladden, kontakten eller adaptern så att du kan koppla ur enheten från nätuttaget om det behövs.
13. Använd inte denna enhet i närheten av där det finns vatten. Den ska inte komma i kontakt med droppar eller stänk. Använd inte enheten i en fuktig eller våt miljö.
14. Koppla ur enheten vid åskväder eller om du inte ska använda den på länge.
15. Denna enhet kan användas av barn i åldern 8 år och äldre, samt av personer med nedsatt fysisk, sensorisk eller mental förmåga eller brist på erfarenhet och kunskap, förutsatt att de övervakas eller har fått instruktioner om säker användning av produkten och förstår riskerna. Barn ska inte leka med enheten eller med sladden (risk för strypning). Rengöring och underhåll bör inte utföras av barn utan tillsyn.
16. Denna enhet får endast drivas med en mycket låg säkerhetsspänning som motsvarar märkningen på apparaten.
17. Batteriet måste tas bort från enheten innan den skrotas. Enheten måste vara bortkopplad från strömförsörjningen när du tar ut batteriet.
18. Vid användning av produkten ska den placeras minst 20 cm från människokroppen.
19. Risk för kvävning: Små delar är inte avsedda för barn under 3 år eller för personer som brukar stoppa oätliga föremål i munnen.
20. Enheten är endast avsedd för hemmabruk. Använd den inte utomhus.

WARNING:

Klass 1 laserenhet

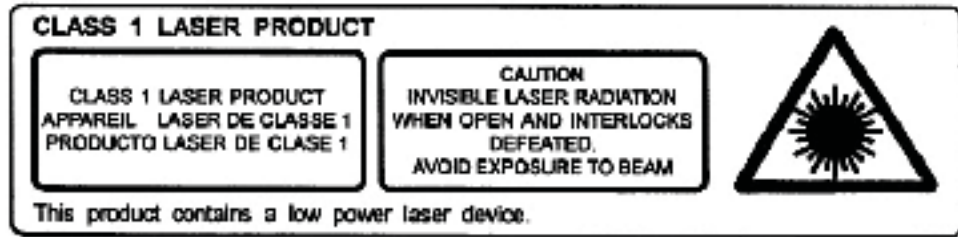

Varning: vidrör inte laserlinsen.



Blixtsymbolen i en liksidig triangel varnar användare för att det inuti enheten finns farlig oisolerad elektrisk spänning som är tillräckligt kraftig för att utgöra en risk för dödande elchock.



Utopstecknet i en triangel indikerar att det finns viktiga drifts- och underhållsinstruktioner (service) i dokumentationen som medföljer produkten.

| | |
|------------------------|--|
| Material klass II | |
| Likström | |
| Växelström | |
| Endast för inomhusbruk | |

Förpackningens innehåll

Kontrollera och identifiera innehållet i förpackningen:

- Huvudenhet
- Fjärrkontroll
- AUX-kabel
- Bruksanvisning

Beskrivning av delarna

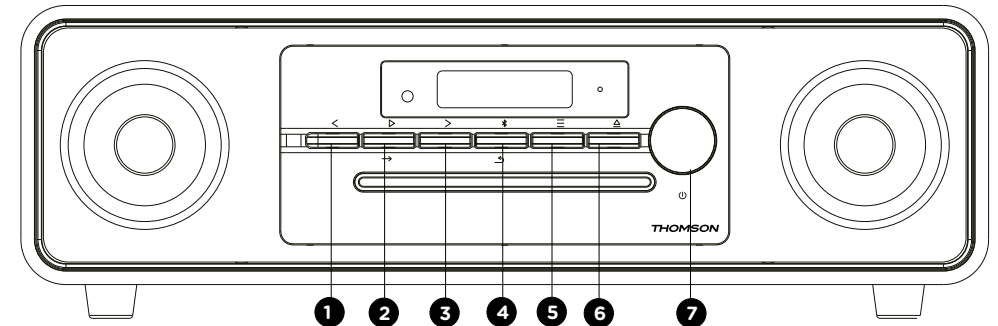

Kontroller

1. < Föregående
2. ▷ Spela upp / → Ange
3. > Nästa
4. / Bluetooth-sökning
5. ≡ Läge
6. Stoppa CD / mata ut CD
7. / volyminställning

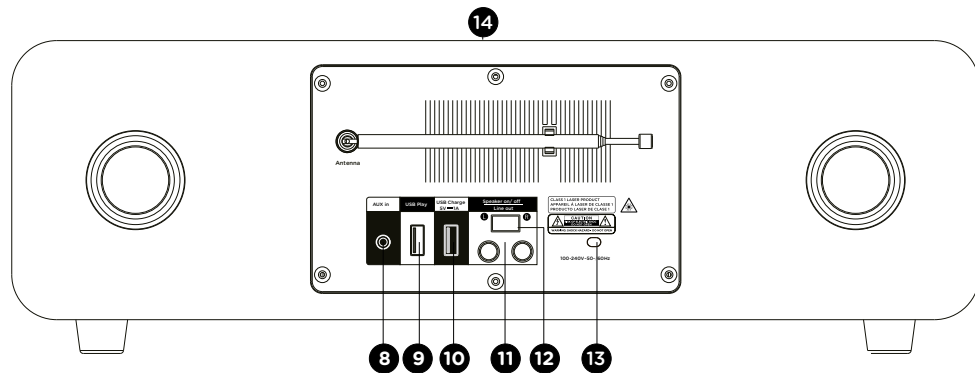

MIC300IDABBT/MIC301IDABBT

Ingång/utgång

8. Aux-in-kontakt
9. USB-kontakt för uppspelning
10. USB-kontakt för laddning
11. RCA-utgång
12. Brytare för högtalaren PÅ/AV (för att stoppa musiken från de inbyggda högtalarna när du ansluter utgångskabeln till en extern ljudförstärkare).
13. Nätladdare
14. Trådlös laddning

Kontrollfunktioner

1. Knappen "<":
 - Håll in knappen för att spola bakåt snabbt på spåret
 - Tryck snabbt för att gå till föregående spår.
 - Gå till föregående registrerade radiostation i FM-läge.
 - Minska antalet timmar/minuter i inställningsläget för larm/klocka.
2. Knapparna ">" och "→": Uppspelning/Ange
 - Tryck en gång för att starta uppspelning i Bluetooth-, USB- och CD-läge.
 - FM-läge Håll in > i 2 sekunder för automatisk FM-sökning.
 - I DAB-läge, håll in knappen för automatisk DAB-sökning.
 - Tryck på Ange för att ställa klockan i viloläge
 - Tryck på Ange för FM- eller DAB-menyställningar.
3. Knappen ">":
 - Nästa
 - Håll in knappen för spola framåt snabbt på spåret
 - tryck snabbt för att gå till nästa spår.
 - Växla till nästa registrerade radiostation i FM-läge.
 - Öka antalet timmar/minuter i inställningsläget för klocka.
4. Knappen "←": Gå tillbaka till föregående sida i inställningsmenyn.
 - Använd knappen "BT search" för att sätta enheten i sökläge.

5. Knappen "≡":
 - Ändra posten ovan.
 - Tryck för att gå till inställningsläget för klocka/larm i viloläge.
6. Stoppa CD / mata ut CD
 - Tryck en gång för att sluta spela upp CD-skivan,
 - Tryck två gånger för att mata ut CD-skivan.
7. Rotation
 - Tryck för att slå på eller stänga av enheten,
 - Vrid för att höja eller sänka ljudvolymen.

Fjärrkontroll

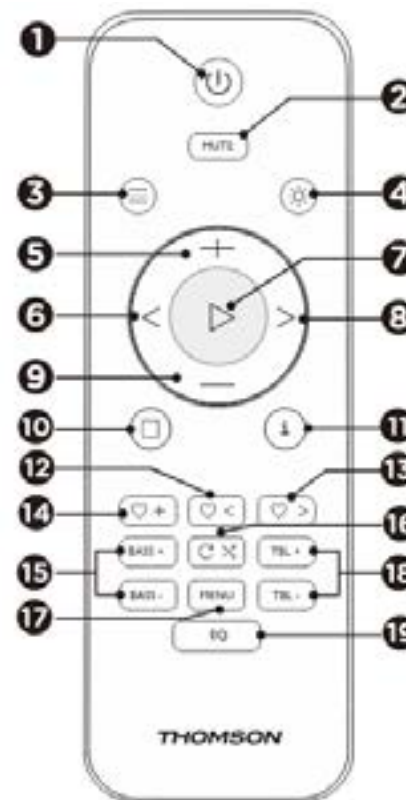

Fjärrkontrollens funktioner:

1. ON/OFF
2. Tyst
3. Läge
4. Ändra ljusstyrka
5. Volym +
6. Backa (föregående spår)
7. Uppspelning/Pausa/Ange
8. Nästa (nästa spår)
9. Volym -
10. Stopp
11. Info
12. Föregående sparade station
13. Nästa sparade station
14. Spara aktuell station
15. Bas +/-
16. Upprepa/slumpmässig uppspelning
17. Meny
18. Diskant +/- (inställning av höga frekvenser)
19. Equalizer

Innan du börjar

Placera enheten på önskad plats. Anslut kontakten till eluttaget och slå på den vid behov.

Strömförsörjning av enheten: 230 V 50 Hz
Anslut nätkontakten till vägguttaget (230 V).

Varning!

- Innan du använder enheten, kontrollera att strömförsörjningen är kompatibel med enheten 230 V (50 Hz).
- Koppla inte i eller ur strömkabeln med våta händer.
- När du planerar att inte använda enheten under en längre tid (ledigheter etc.), dra ur kontakten från eluttaget.
- När du kopplar bort stickkontakten från eluttaget, ta tag i änden av stickkontakten; dra inte i sladden för att undvika elektriska stötar som orsakas av en skadad kabel.

Automatisk viloläge

- När du spelar upp ljudmedia från en ansluten enhet kommer mikrostereon automatiskt att gå ner i viloläge om:
- du inte trycker på några knappar på 10 minuter;
- den anslutna enheten inte har överfört några ljuddata på 10 minuter.

Använda

- Tryck på knappen POWER för att slå på (ON) eller stänga av (OFF) enheten.

Justera volymen med fjärrkontrollen

- Tryck på Volym + för att öka volymen och volym - för att sänka volymen.
- Kontrollera att skärmen bekräftar volyminställningen.

Tyst-funktion

- Tryck på knappen MUTE (tyst) på fjärrkontrollen. Volymen stängs av och "Mute" visas på LCD-skärmen. Tryck på knappen igen för att avbryta tyst-funktionen.

Ställa in klockan (i viloläge)

1. Tryck en gång på ≡ för att "STÄLLA IN KLOCKAN", tryck på ▷ för att bekräfta, symbolen "24H" börjar blinka.
2. Tryck på < eller > för att välja 24h-format eller 12h-format och tryck sedan på ▷ för att bekräfta.
3. Tryck på < eller > för att ställa in aktuell timme, tryck på ▷ för att bekräfta, minuterna börjar blinka.
4. Tryck på < eller > för att ställa in de aktuella minuterna, tryck ▷ för att bekräfta och "SAVE YES" (spara) kommer att börja blinka.
5. Tryck på ▷ för att spara tidsinställningen.

Ställ in larm (i viloläge)

1. När du har ställt in klockan kommer du att kunna programmera ett larm.
2. "Alarm Setup" (larminställning) visas. Tryck på knappen "▷" för att välja.
3. Tryck på < eller > för att ställa in aktuell timme, tryck på ▷ för att bekräfta, minuterna börjar blinka.
4. Tryck på < eller > för att ställa in de aktuella minuterna och tryck på ▷ för att bekräfta.
5. Tryck på < / > för att ställa in larmvolymen.
6. Tryck på < / > för att välja larmkälla (summer, DAB, FM, CD, USB) och tryck på ▷
7. Tryck på < / > för att ställa in larmets varaktighet. Du kan välja mellan 15, 30, 45 och 60 minuter. Tryck på ▷ för att bekräfta.
8. Tryck på < / > för att spara larminställningarna.

Användning

DAB-radioläge

Fäll försiktigt ut teleskopantennen.

Tryck på knappen **POWER** för att slå på enheten, som automatiskt växlar till DAB-läge.

Automatisk sökning

1. Tryck på knappen ≡ för att välja "DAB MODE" (DAB-läge) (om enheten inte redan är i DAB-läge). Om detta är första gången enheten är inställd på DAB-läge startar den automatiskt en automatisk sökning för att hitta tillgängliga stationer. (När DAB-läget har använts kommer enheten automatiskt att välja den station som lyssnades på föregående gång)
2. Tryck på knappen ▷/→ för att starta den automatiska sökningen för att hitta tillgängliga stationer. Under sökningen visas en förloppsindikator för att visa processens förlopp.



Manuell sökning

1. Tryck på knappen ≡ på enheten för att välja "DAB MODE" (DAB-läge).
2. Tryck på knappen < eller > för att välja "Manual tune" (manuell inställning) och tryck på knappen ▷/→ för att komma till tjänstemeny.
3. Tryck på < eller > för att välja önskad station. Signalstyrkan visas.
4. Tryck på **MENU** för att avsluta sökningen.
5. Om ingen station hittas, se till att antennen är helt utfälld och testa mottagningen genom att utföra en automatisk sökning på en annan plats.

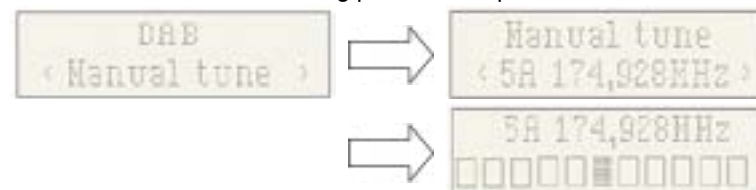

Funktionen Dynamic Range Control (DRC)

DRC eller Dynamic Range Control är en teknik som används för att bättre höra låga ljud i en bullrig miljö.

1. I DAB-läge, tryck på knappen < eller > för att välja "DRC". Tryck på knappen ▷/→ för att visa "*" längst upp till höger på skärmen.
2. Tryck på **MENU** för att bekräfta denna inställning. Displayen återgår till normalläget. DRC OFF - DRC-funktionen är inaktiverad, DRC-bearbetning kommer inte att ske. DRC LOW - DRC-nivån är inställd på hälften av det som sänds. DRC HIGH - Hela DRC-nivån används för det som sänds.

Prune (rensa, för att ta bort stationer som är listade men inte längre tillgängliga)

I DAB-läge trycker du på < eller > för att visa undermenyn "Prune" (rensa). Tryck på knappen ▷/→ för att välja alternativet "Prune" (rensa).



System (DAB)

I DAB-läge trycker du på < eller > för att visa undermenyn "System". Tryck på knappen ▷/→ för att komma till undermenyn för systeminställningar.

Språk

Tryck på → för att bläddra bland språkvalen, standardspråk är engelska. "*" visas på displayen för det valda språket.

Användare kan välja mellan "English", "Deutsch", "Italiano", "Français", "Nederlands", "Espanol", "Polski"



Factory Reset (fabriksåterställning)

Tryck på → för att återställa standardinställningarna. Om du vill utföra en återställning trycker du på < eller > så att "YES" visas och bekräftar sedan. Din radio kommer att nollställas helt. Alla förinställningar och stationslistor kommer att rensas.



SW Version (se enhetens programvaruversion)

Tryck på → för att visa DAB-enhetens programvaruversion. Tryck på Menu eller <. Displayen återgår till normalläget.

* Om ingen åtgärd görs efter 30 sekunder kommer displayen att återgå till normalläget.



Förinställning

1. Hämta förinställningar

I DAB-läge, tryck på knappen ♥+. Symbolen "Hämta förinställningar" visas, då kan du trycka på ♥ < / ♥ > för att välja den station som sparats i förinställningsminnet. Tryck på → för att bekräfta att du vill lyssna på den här stationen.

Anmärkning: Om du inte har några förinställda stationer och trycker på knappen för förinställning visas "Empty preset" (inga förinställningar) på skärmen.



2. Lagring av förinställda stationer

Du kan lagra dina favoriter bland DAB-stationerna i minnet för förinställda stationer. Du har 50 förinställningar i radions minne. Förinställningar är sparade i din radio vid strömbrott.

Processen för att spara förinställningar och använda dem för att välja dina stationer är densamma som för DAB-läget:

Välj önskat frekvensområde i DAB-läget. Tryck på ♥ < eller ♥ > för att välja önskad station enligt ovan. Håll in ♥+ för att välja numret på önskad förinställningslista, där stationen kommer att sparas. Tryck ▷ för att bekräfta.



FM-radio

Fällt ut teleskopantennen i hela dess längd för att få bästa möjliga placering. För FM-versionen, se till att kabeln är utrullad i hela sin längd.

Automatisk sökning

1. Tryck på knappen ≡ för att välja FM-läge:
2. Håll knappen ▷ intryckt så att radion söker efter frekvenser och automatiskt stannar när den hittar en station med tillräcklig signalstyrka.
3. Efter några sekunder uppdateras displayen. Skärmen visar stationens frekvens. Om signalen är tillräckligt stark och stationssignalen innehåller RDS-data visas radionamnet.
4. För att hitta andra stationer, håll in knappen ▷ som tidigare.
5. För att söka FM-bandet i omvänd riktning (höga frekvenser till låga frekvenser), håll in knappen > i 2 sekunder.
6. När slutet av frekvensområdet har nåtts börjar enheten söka efter frekvenser igen, med början från den andra änden av intervallet.
7. Tryck på ♥+ för att visa förinställda radiostationer.
8. Tryck på < / > (på huvudenheten) eller ♥ < / ♥ > (på fjärrkontrollen) för att välja den lagrade stationen och börja lyssna.



Manuell sökning

1. Tryck på < eller > (på fjärrkontrollen) för att välja station. Varje gång du trycker på frekvensjusteringsknappen ökar eller minskar frekvensen med 50 kHz.
2. När du hittar en station du vill spara, håll in knappen ♥+, då visas symbolen för lagring av förinställda stationer och stationsnumret på skärmen. Tryck på ♥ < eller ♥ > för att välja station och tryck på ▷ för att bekräfta och spara den aktuella stationen.
3. Tryck på ♥+ för att visa och lyssna på radiostationen.
4. Tryck på ♥ < eller ♥ > för att välja den förinställda stationen för att lyssna på radio.

Meny

Sökinställningar

I FM-läget trycker du på **MENU**, går till FM-inställningsmenyn och trycker sedan på < / > för att välja stationssökinställning och trycker på Ange för att välja känslighetsinställning:

1. Alla stationer: ~ 15 dB



2. Endast stationer med stark signal: ~ 19 dB

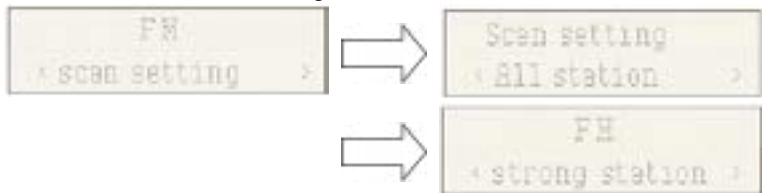

Ljudinställning

1. Stereo allowed (stereosändning):



2. Forced mono (monosändning)

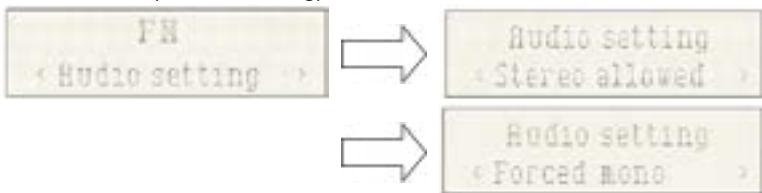

3. System (FM-system), samma inställning som för DAB-systemet.

FÖRINSTÄLLNING

1. Hämta förinställning (välj station):

Tryck på ♥+ för att välja den förinställda radiostationen.



2. Lagring av förinställda stationer (välj station):

Du kan lagra dina favoriter bland FM-stationerna i minnet för förinställda stationer. Du har 50 förinställningar i radions minne. Förinställningar är sparade i din radio vid strömavbrott. Processen för att spara förinställningar och använda dem för att välja stationer är densamma som för DAB-läge.

Välj frekvensområde i FM-läge. Tryck på ♥ < / ♥ > för att visa de lagrade stationerna. Tryck på < eller > för att välja önskad station enligt den tidigare beskrivningen och håll sedan in ♥+ för att välja numret för den lagrade stationen. Tryck ▷ för att bekräfta.

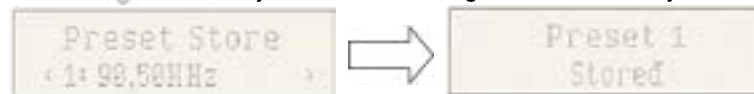

Bluetooth-läge

Du måste genomföra flera steg för att ansluta din mobiltelefon:

1. Slå på Bluetooth på din mobiltelefon (se telefonens bruksanvisning).
2. Tryck på **POWER** för att slå på enheten och tryck sedan på knappen ≡ upprepade gånger tills "Bluetooth" visas på LCD-skärmen. Den är då redo att parkopplas automatiskt.
3. På din mobiltelefon letar du efter Bluetooth-enheten som heter "MIC300".
4. Din mobiltelefon kommer att upptäcka "MIC300" och fråga om du vill ansluta till den eller inte.

För att ansluta använder du lösenordet 0000 (om det behövs). När anslutningen är klar visas symbolen "Ansluten" på LCD-skärmen.

Automatisk anslutning till din smartphone

Parkoppling krävs endast första gången du använder enheten med telefonen. När enheten har parkopplats med telefonen, ansluts telefonen automatiskt till enheten när den är påslagen och Bluetooth är aktiverat på smarttelefonen. Nästa gång du slår på enheten ansluts den automatiskt till den senast anslutna mobiltelefonen.

Håll in knappen **Bluetooth** för att koppla bort Bluetooth-funktionen.

Uppspelning från Bluetooth-enhet

När Bluetooth-parningen är klar, tryck på knappen ▷ för att starta uppspelningen. Tryck på knappen < eller > för att spela upp föregående eller nästa spår. Tryck på knappen ▷ igen för att pausa eller återuppta uppspelningen.

CD-läsare

Spela en CD-skiva (CD/MP3)

ANMÄRKNING: Rör aldrig laserlinsen inuti CD-spelaren. Rengör laserlinsen med en rengöringsskiva om den blir smutsig.

1. Tryck på knappen \equiv upprepade gånger för att välja CD-funktionen.
2. Tryck på knappen \triangleleft för att öppna CD-hållaren, släpp CD-skivan (med den printade delen vänd uppåt) och tryck sedan på knappen \triangleleft igen.
3. CD-skivan roterar i några sekunder innan det första spåret startar automatiskt.
4. Tryck på knappen \triangleright för att tillfälligt stoppa uppspelningen. För att återuppta uppspelningen, tryck på knappen \triangleright .
5. Tryck på knappen \triangleleft för att stoppa uppspelningen och tryck på knappen \triangleright för att starta om uppspelningen från början.

Tryck på \triangleleft två gånger för att öppna CD-spelaren.

Föregående spår < / Nästa spår >

1. Knapparna < och > låter dig växla till ett annat spår eller spela ett spår snabbt genom att hålla ner knappen.
2. Tryck på knappen < en gång för att lyssna på början av det aktuella spåret. Tryck på den minst två gånger för att lyssna på tidigare spår på skivan.
3. Tryck på knappen > för att lyssna på nästa spår på skivan.
4. Håll in knappen >. Spåret som spelas upp spolas bakåt till föregående spår. När skivan har nått den önskade delen av spåret, släpp knappen: normal uppspelning återupptas.
5. Håll in knappen >. Spåret som spelas upp spolas fram till nästa spår. När skivan har nått den önskade delen av spåret, släpp knappen: normal uppspelning återupptas.

Repeat-funktion (upprepa)

Knappen gör att du kan upprepa samma spår eller alla spår på en CD.

1. Tryck på knappen en gång under uppspelning. "REP 1" visas på LCD-skärmen. Samma spår upprepas oavbrutet.
2. Tryck på knappen en gång till för att upprepa alla spår. "REP ALL" visas på LCD-skärmen.
3. Tryck på knappen tre gånger för att starta slumpmässig uppspelning. "SHUFFLE" visas på skärmen.
4. Tryck på knappen fyra gånger för att spela upp intro. Du kommer att få höra de första 10 sekunderna av varje låt och "INTRO" visas på skärmen.
5. För att avbryta upprepad uppspelning, tryck på knappen flera gånger tills "REP OFF" visas.

USB-spelare

Spela musik via USB

Denna enhet har utformats med de senaste tekniska innovationerna inom USB. Med tanke på det stora utbudet av USB-lagringsenheter som finns på marknaden kan vi inte garantera kompatibilitet med alla enheter. Av denna anledning kan det i sällsynta fall vara svårt att gå tillbaka till föregående spår på en USB-enhet. Det är inget fel på enheten.

1. Tryck på knappen \equiv upprepade gånger tills "USB" visas på skärmen.
2. Anslut ett USB-minne direkt till USB-porten. Skärmen visar snabbt antalet mappar och sedan det totala antalet spår. Uppspelningen startar automatiskt efter några sekunder.
3. Knapparna fungerar på samma sätt som för CD-spelaren. Se avsnittet om CD-skivor ovan.

ANMÄRKNINGAR:

- Anslut alltid ett USB-minne direkt till USB-porten för att undvika fel.
- USB-porten är inte avsedd att ladda externa enheter.
- Viktigt: Ändra enhetsläget innan du tar bort USB-lagringsenheten.

Aux-in

Aux-in-kontakt

1. Tryck på knappen \equiv flera gånger för att välja Aux-in-läge, "AUX-IN" visas på skärmen.
2. Anslut Aux-anslutningskabeln till din
3. spelare (till exempel bärbar MP3-spelare) via Aux-ingången.
4. Starta uppspelning från din personliga enhet.

USB-laddningsport (5V-ut)

USB-porten är utformad för att ladda externa enheter, till exempel en smartphone. Dess uteffekt är 5 V 1,0 A

Trådlös laddning 10 W

Lägg bara din enhet med trådlös Qi-laddning på det område för trådlös laddning som är markerat huvudenheten och laddningen börjar vid kontakt. En röd lampa tänds och kommer att blinka vid laddningsfel.

Information om batterier

Denna produkt innehåller ett eller flera batterier.

- Använd batterier på rätt sätt för att undvika personskador eller brand orsakad av läckage, överhettning, explosion, erosion eller andra skador.
- Håll nya och använda batterier utom räckhåll för barn eller utsatta personer. Om batterifacket/-facken inte längre kan stängas ordentligt, sluta att använda produkten.
- Om vätskan från ett alkaliskt batteri kommer i kontakt med huden och/eller ögonen, skölj omedelbart med rent vatten och kontakta läkare.
- Om vätska från ett alkaliskt batteri läcker ut, torka upp vätskan med en trasa och byt ut batteriet mot ett nytt.
- Svälj inte batteriet/batterierna. Om ett batteri sväljs kan det orsaka allvarliga inre brännskador på så lite som 2 timmar och orsaka dödsfall. Om batterier sväljs ska du omedelbart kontakta en giftinformationscentral och uppsöka läkare.
- Använd AA Ni-MH, alkaliska eller litiumbatterier.
- Ladda inte dessa batterier. Laddning av icke uppladdningsbara batterier orsakar gas- och/eller värmeutsläpp som kan leda till explosioner och/eller bränder.
- Använd inte olika typer av batterier och blanda inte nya och gamla.
- Sätt i batterierna med rätt pol (+ och -).
- Sätt inte ihop samma pol på batterierna.
- Ta snabbt bort tomma batterier. Risk för att batteriet exploderar om det inte byts ut korrekt eller om enheten inte används under en viss tid.
- Byt ut batteriet mot samma eller motsvarande modell.
- Batterier eller batteripaket ska inte utsättas för kraftig värme, exempelvis solljus, eld etc.
- Värm inte batterier och släng dem inte i eld eller vatten.
- Ta inte ur batterierna med metalltänger eller använd metallföremål som t.ex. spetsen på en penna eller en tång. Undvik att deformera, krossa och punktera batterier.
- Ta inte isär batterierna.
- Täck batteriernas ändar med tejp för att förhindra explosioner och förbränning när du ska göra dig av med dem.
- Kassera batterierna på ett miljövänligt sätt.
- Släng inte batterierna med det vanliga hushållsavfallet.
- Se till att följa de lokala bestämmelserna när du kasserar batterier.

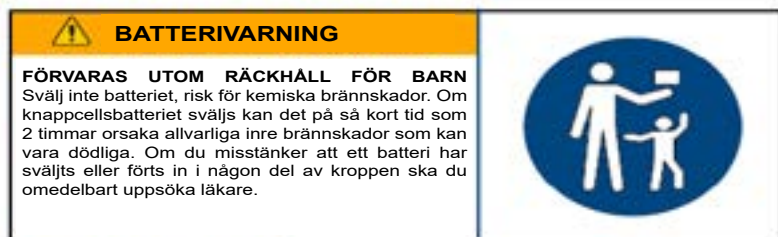

Tekniska specifikationer

| Typ | Teknisk beskrivning | Typ | Teknisk beskrivning |
|--------------------------|---------------------|-------------------------|---|
| Högtalare brett register | 3" (5 W)*2 | Trådlös frekvens | 2 402 - 2 480 MHz |
| Högsta effekt | 30 W | FM-frekvens | 88,8 - 108 MHz |
| RMS-effekt | 10 W | DAB-frekvens | 174,928 - 239,200 MHz |
| Energiförbrukning | 0,6 W | Bluetooth-version | 5.0 |
| Ineffekt | 100-230 V, 50/60 Hz | Överföringsavstånd | 10 m |
| Högtalarens impedans | 4 Ω | Maximal uteffekt (EIRP) | 2,75 dBm |
| Högtalarfrekvens | 60 Hz - 20 kHz | Ingång/utgång | DAB, CD, Bluetooth, nätingång, nätutgång (RCA), USB |
| S/N-förhållande | ≥ 80 dB | Distorsion | < 1 % |
| Bluetooth-namn | MIC300 | Mått | 430 x 220 x 135 mm |

Anmärkning: Det maximala anslutningsavståndet är cirka 10 meter. Placera din Bluetooth-högtalare så nära enheten som möjligt för att undvika att anslutningen störs.

I en miljö med elektrostatiska urladdningar finns risk för att enheten stängs av. Användaren måste då ladda batteriet och återställa enheten.

Miljöskydd



Din produkt har designats och tillverkats med högkvalitativa material och komponenter, som kan återvinnas och återanvändas.

Var uppmärksam på miljöaspekterna för batteriavfall.



När symbolen med en överkorsad soptunna finns på en produkt betyder det att produkten omfattas av EU-direktivet 2002/96/EG. Ta reda på det lokala systemet för sopsortering för elektriska och elektroniska produkter. Följ de lokala reglerna och släng inte dina gamla produkter med hushållsavfallet. Genom att säkerställa att denna produkt tas om hand hjälper du också till att förhindra potentiella negativa konsekvenser för miljön och människors hälsa.

Mer information

- När enheten inte avgett något ljud under en viss tid kommer den automatiskt att gå in i viloläge för att spara energi. Den kan slås på igen genom att använda strömknappen igen
- Om det kommer ett inkommande samtal medan MIC300-systemet är anslutet till din mobiltelefon för musikuppspelning, pausas musiken omedelbart när du besvarar samtalet och uppspelningen återupptas efter att samtalet avslutats (beroende på mobiltelefontyp kan uppspelningen ibland förbli pausad efter att samtalet har avslutats).
- Ordet Bluetooth®, märket och logotypen är registrerade varumärken som ägs av Bluetooth SIG, Inc. och all användning av dess varumärken av Bigben Interactive sker under licens. Andra varumärken och handelsnamn tillhör deras respektive ägare.
- THOMSON är ett varumärke som tillhör Talisman Brands, Inc. som används med licens av Bigben Interactive.
- Denna produkt har tillverkats och sålts under Bigben Interactives ansvar.
- THOMSON och THOMSON-logotypen är varumärken som används med licens av Bigben Interactive – för mer information: www.thomson-brand.com.
- Alla andra produkter, tjänster, företagsnamn, varumärken, handelsnamn, produktnamn och logotyper som hänvisas till häri tillhör deras respektive ägare.

Försäkran om överensstämmelse

- Bigben Interactive förklarar härmed att radioutrustningen av typen MIC300 uppfyller direktiv 2014/53/EU. Den fullständiga texten till EU-försäkran om överensstämmelse finns tillgänglig på följande adress på internet: www.bigben.fr/support

Garanti

Denna produkt är garanterad av Bigben under 2 år från inköpsdatumet, utom i de länder inom Europeiska ekonomiska samarbetsområdet som har en längre garantiperiod. Vi rekommenderar att du sparar ditt kvitto för eventuella reklamationer. Garantin täcker avbrott på grund av defekt utrustning, saknade delar eller tillverkningsfel. Kontakta i så fall vår tekniska support. För eventuella problem med en defekt produkt, kontakta ditt inköpsställe med ditt kvitto. Garantin täcker inte problem med felaktig användning.

Tillverkad i Kina
Tillverkad av BIGBEN INTERACTIVE SA
396, Rue de la Voyette
CRT2 – FRETIN
CS 90414
59814 LESQUIN Cedex - Frankrike
www.bigben.eu



Fabricant : Bigben Interactive FRANCE

396, Rue de la Voyette, C.R.T. 2, Fretin,
CS90414 - 59814 Lesquin Cedex, France

Vertrieben von Bigben Interactive DEUTSCHLAND GmbH

Walter Gropius Str. 28, 50126 Bergheim, Deutschland

Distribué par Bigben Interactive Belgium s.a./n.v.

Boulevard d'Angleterre 2 / Bte 4

1420 Braine l'Alleud

Gedistribueerd door Bigben Interactive NEDERLAND b.v.

's-Gravelandseweg 80, 1217 EW Hilversum, Nederland

Distribuido por Lineas Omenex Metronic S.L.

Pol. Ind. Can Salvatella - Avda. Arraona 54-56

08210 Barberà del Vallès (BCN) - España

Distribuito da Metronic Italia s.r.l

via Marconi 31, 20071 Vermezzo con Zelo (MI), Italia

FABRIQUÉ EN CHINE / MADE IN CHINA

HOTLINE

FRANCE, du lundi au vendredi (sauf jours fériés) :
9h00-18h00 ou support.thomson@bigben.fr

N°Cristal 09 69 39 79 59

APPEL NON SURTAXE

DEUTSCHLAND, Montag bis Freitag von

09:00 bis 18:00 Uhr (außer an Feiertagen)

Tel.: 02271-9047997

Mail: support@bigben-interactive.de

BELGIQUE, customerservice@bigben-interactive.be

NEDERLAND, customerservice@bigben-interactive.nl

ESPAÑA, soporte@metronic.com

Tel.: 93 713 26 25

ITALIA, tecnico@metronic.com

Tel. : 02 94 94 36 91

www.bigben.eu

THOMSON

FI

MIC300IDABBT

MIC301IDABBT

**CD / BLUETOOTH / FM / USB-LIITÄNTÄ /
AUDIO / DAB**



KÄYTTÖOHJE

LUE TÄMÄ KÄYTTÖOHJE HUOLELLISESTI
ENNEN LAITTEEN KÄYTTÖÄ JA SÄILYÄ SE
MYÖHEMPÄÄ KÄYTTÖÄ VARTEN.

| | | | |
|-----------------------------------|-----|------------------------------|-----|
| Käynnistys | 162 | Käyttö | 170 |
| Varoitukset ja turvallisuusohjeet | 162 | Akun varoitus | 177 |
| Pakkauksen sisältö | 165 | Tekniset tiedot | 178 |
| Osien kuvaus | 165 | Ympäristönsuojelu | 179 |
| Kaukosäädin | 168 | Lisätietoja | 179 |
| Ennen kuin aloitat | 169 | Vaatimustenmukaisuusvakuutus | 180 |

Aloittaminen

- Ota laite laatikosta.
- Poista kaikki tuotteen pakkausmateriaalit.
- Aseta pakkausmateriaalit laatikkoon tai hävitä ne turvallisesti laitteen pakkauksessa olevien kierrätysohjeiden mukaisesti.

Varoitukset ja turvallisuusohjeet

Sinun on luettava ja ymmärrettävä kaikki ohjeet ennen tämän laitteen käyttöä. Takuu ei ole voimassa, jos vaurio johtuu ohjeiden noudattamatta jättämisestä.



1. Älä koskaan irrota tämän laitteen kotelo.
2. Älä koskaan aseta tätä laitetta muiden sähkölaitteiden päälle.
3. Suojaa virtajohto, jotta vältät sen päälle astumista tai juuttumista siihen erityisesti pistokkeiden, käyttöpistorasioiden ja laitteen ulostulokohdan kohdalta. Tarkista, että syöttöjännite vastaa laitteen takana olevassa kilvessä ilmoitettua jännitettä. Kun irrotat pistokkeen, ota aina pistoke pois pistorasiasta. Älä koskaan vedä johdosta. Ennen kuin kytket pistorasiaan, varmista, että olet tehnyt kaikki muut liitännät.
4. Käytä vain valmistajan suosittelemia laitteita/lisävarusteita.
5. Anna kaikki laitteen korjaukset pätevän huoltohenkilöstön tehtäväksi. Korjaus on tarpeen, kun laite on vaurioitunut jollakin tavalla, mukaan lukien:
 - virtajohto on vaurioitunut;
 - laitteeseen on valunut nestettä tai sinne on pudonnut esineitä;
 - laite on altistunut sateelle tai kosteudelle;
 - laite ei toimi normaalisti;
 - laite on pudonnut tai siihen on kohdistunut isku.
6. Tyypikilpi sijaitsee laitteen pohjassa.
7. Älä koskaan tuki tuuletusaukkoja.
8. Varmista, että laitteella on riittävästi tilaa ilmanvaihtoa varten. Aseta tuote vakaalle alustalle.
9. Tätä laitetta tulee käyttää lauhkeassa ympäristössä suojattuna suoralta auringonvalolta, avotulelta tai lämmöltä, lämmittimiltä, liesiltä tai muilta lämpöä tuottavilta laitteilta (vahvistimet mukaan lukien). Älä asenna laitetta lämmönlähteiden lähelle.
10. Paristoja (akkuja tai asennettuja paristoja) ei saa altistaa liialliselle kuumuudelle, kuten auringonvalolle, tulipalolle jne.

11. Irrota laite pistorasiasta aina ennen puhdistusta. Älä voitele mitään tämän laitteen osaa. Puhdista se pehmeällä liinalla. Älä käytä hankaavia tai voimakkaita puhdistusaineita.
12. Varmista aina, että pääset helposti käsiksi virtajohtoon, pistokkeeseen tai sovittimeen, jotta voit tarvittaessa irrottaa tämän laitteen pistorasiasta.
13. Älä käytä tätä laitetta veden lähellä. Se ei saa joutua kosketuksiin tippuvan tai roiskuvan veden kanssa. Älä käytä tätä laitetta kosteassa tai märässä ympäristössä.
14. Irrota tämä laite pistorasiasta ukkosmyrskyjen aikana tai kun sitä ei käytetä pitkään aikaan.
15. Tätä laitetta voivat käyttää 8-vuotiaat ja sitä vanhemmat lapset sekä henkilöt, joiden fyysiset, aisti- tai henkiset kyvyt ovat heikentyneet tai joilla ei ole kokemusta ja tietoa, mikäli heitä valvotaan tai he ovat saaneet ohjeet laitteen turvalliseen käyttöön ja ymmärtävät siihen liittyvät riskit. Lapset eivät saa leikkiä laitteella tai johdolla (kuristumisvaara). Lapset eivät saa suorittaa puhdistusta ja huoltoa ilman valvontaa.
16. Tähän laitteeseen saa syöttää vain laitteessa olevan merkinnän mukaista erittäin pientä turvajännitettä.
17. Akku on poistettava laitteesta ennen laitteen hävittämistä. Laite on irrotettava virtalähteestä, kun akku poistetaan.
18. Kun tuotetta käytetään, se on sijoitettava vähintään 20 cm:n päähän ihmiskehosta.
19. Tukehtumisvaara: Pieniä osia eivät ole tarkoitettu alle 3-vuotiaille lapsille tai henkilöille, joilla on taipumus laittaa syömäkelvottomia esineitä suuhunsa.
20. Tämä laite on tarkoitettu vain kotikäyttöön; älä käytä sitä ulkona.

VAROITUS:

Luokan 1 laserlaite

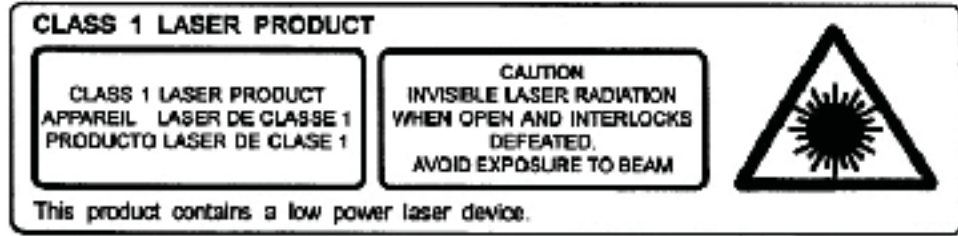

Varoitus: älä koske laserlinssiin.



Tasavivuisessa kolmiossa oleva salama varoittaa käyttäjiä laitteen eristämättömistä vaarallisista sähköjännitteistä, jotka ovat riittävän suuria aiheuttamaan sähköiskun vaaran.



Kolmion sisällä oleva huutomerkki osoittaa, että laitteen mukana seuraavissa asiakirjoissa on tärkeitä käyttö- ja huolto-ohjeita.

| | |
|-------------------|--|
| Luokan II laite | |
| Tasavirta | |
| Vaihtovirta | |
| Vain sisäkäyttöön | |

Pakkauksen sisältö

Pakkauksen sisällön tarkistaminen ja tunnistaminen:

- Pääyksikkö
- Kaukosäädin
- AUX-kaapeli
- Käyttöohje

Osien kuvaus

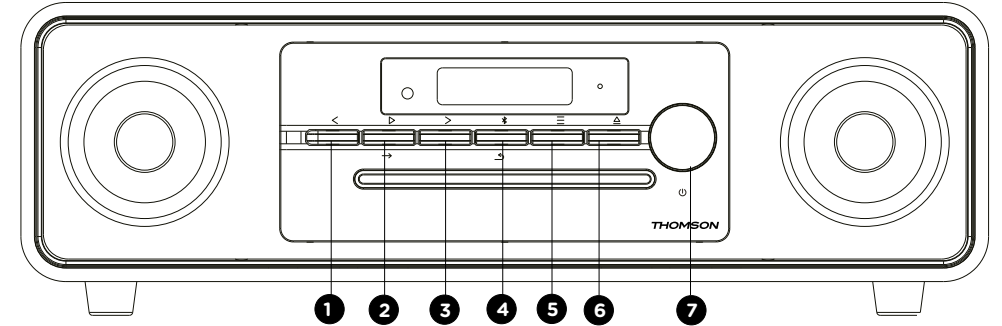

Ohjaimet

1. < Edellinen
2. ▷ Toisto / → Tulo
3. > Seuraava
4. / Bluetooth-haku
5. ≡ Tila
6. CD-levyn pysäytys/CD-levyn poisto
7. / Äänenvoimakkuuden säätö

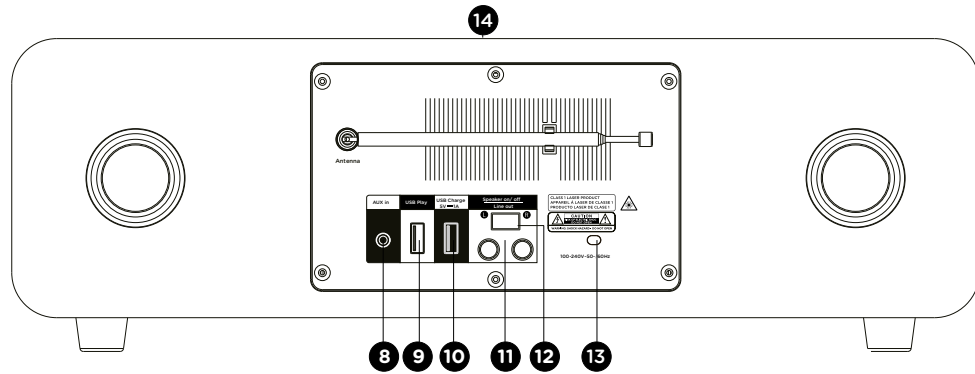

MIC300IDABBT/MIC301IDABBT

Enter/Poistu

8. Aux-in-portti
9. USB-lukuportti
10. USB-latausportti
11. RCA-lähtö
12. Kaiuttimen ON/OFF-kytkin (pysäyttää musiikin toiston tämän tuotteen sisäänrakennetusta kaiuttimesta, kun verkkolähtökaapeli kytketään ulkoiseen audiovahvistimeen).
13. Verkkovirtalaturi
14. Langaton lataus

Ohjaustoiminnot

1. “<-”-painike:
 - Pidä painiketta painettuna palataksesi nopeasti päävalikkoon
 - Paina nopeasti palataksesi edelliseen kappaleeseen.
 - Kelaa esitallennettuja radioasemia taaksepäin FM-tilassa.
 - Vähennä tuntien/minuuttien määrää herätyskellon / kellon asetustilassa.
2. Painikkeet “>” ja “->”: Lue/Enter
 - Paina kerran aloittaaksesi toisto Bluetooth-, USB- ja CD-tilassa.
 - FM-tila. Paina > ja pidä sitä 2 sekunnin ajan painettuna automaattista FM-hakua varten.
 - Paina DAB-tilassa painiketta ja pidä sitä painettuna automaattista DAB-hakua varten.
 - Painamalla Enter voit asettaa lepotilan kellon
 - Painamalla Enter saat esiin FM- tai DAB-valikon asetukset.
3. Painike “>”:
 - Seuraava
 - Pidä painiketta painettuna kelataksesi valikkoa eteenpäin
 - paina nopeasti palataksesi edelliseen kappaleeseen.
 - Vaihda seuraavaan esitallennettuun radioasemaan FM-tilassa.
 - Lisää tuntien/minuuttien määrää kellon asetustilassa.
4. Painike “↶”: Palaa edelliselle sivulle asetusvalikosta.
 - Käytä “BT-haku”-painiketta pakottaaksesi laitteen hakutilan.

5. Painike “≡”:
 - Muuta yllä olevaa tuloa.
 - Paina siirtyäksesi kellon / herätysten asetustilaan valmiustilassa.
6. CD-levyn pysäytys/CD-levyn poisto
 - Paina kerran lopettaaksesi CD-toiston,
 - Paina kahdesti CD-levyn poistamiseksi.
7. Rotaatio
 - Painamalla tätä voit kytkeä laitteen päälle tai pois päältä,
 - Lisää tai vähennä äänenvoimakkuutta kääntämällä.

Kaukosäädin

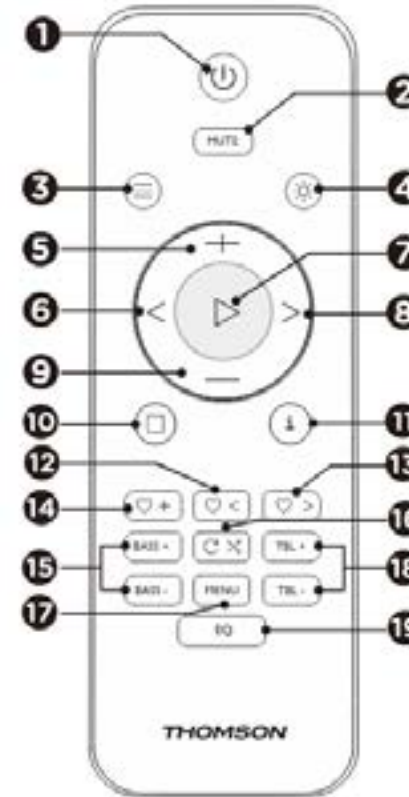

Kaukosäätimen toiminnot:

1. ON/OFF
2. Mykistä
3. Tila
4. Kirkkauden himmennys
5. Äänenvoimakkuus +
6. Takaisin (edellinen kappale)
7. Toisto / Tauko / Enter
8. Seuraava (Seuraava kappale)
9. Äänenvoimakkuus -
10. Stop
11. Info
12. Edellinen tallennettu asema
13. Seuraava tallennettu asema
14. Tallenna nykyinen asema
15. Basso +/-
16. Toista (toistaa)/Satunnaistoisto
17. Valikko
18. Diskantti +/- (diskantin säätö)
19. Taajuuskorjain

Ennen kuin aloitat

Sijoita laite haluttuun paikkaan. Kytke pistoke pistorasiaan ja kytke se tarvittaessa päälle.

Laitteen verkkovirtalähde: 230 V 50 Hz

Liitä verkkopistoke pistorasiaan (230 V).

Varoitus:

- Ennen kuin käytät laitetta, tarkista, että virtalähde on yhteensopiva 230 V:n (50 Hz) laitteen kanssa.
- Älä kytke tai irrota virtajohtoa märin käsin.
- Jos aiot olla käyttämättä laitetta pitkään aikaan (lomalla jne.), irrota pistoke pistorasiasta.
- Kun irrotat pistokkeen pistorasiasta, tartu pistokkeeseen sen päästä; älä vedä johdosta välttääksesi vaurioituneen kaapelin aiheuttamat sähköiskut.

Automaattinen valmiustila

- Kun toistat ääntä liitetystä laitteesta, mikrojärjestelmä siirtyy automaattisesti valmiustilaan, jos:
- et paina mitään painiketta 10 minuuttiin;
- yhdistetty laite ei ole lähettänyt äänidataa 10 minuuttiin.

Toiminta

- Paina POWER-painiketta kytkeäksesi laitteen päälle (ON) tai pois päältä (OFF).

Säädä äänenvoimakkuutta kaukosäätimellä

- Lisää äänenvoimakkuutta painamalla Volume + ja vähennä äänenvoimakkuutta painamalla Volume -.
- Tarkista näyttöruutu, jonka pitäisi vahvistaa äänenvoimakkuusasetus.

Mykistystoiminto

- Paina kaukosäätimen MUTE-painiketta (mykistys). Äänenvoimakkuus on mykistetty ja "Mute" ilmestyy LCD-näyttöön. Painamalla tätä painiketta uudelleen voit peruuttaa mykistystoiminnon.

Aseta kello (valmiustilassa)

1. Painamalla kerran ≡ voit suorittaa toiminnon "ASETA KELLO", painamalla ▷ voit vahvistaa asetukset, ja "24H"-symbolit alkavat vilkkua.
2. Valitse 24h-muoto tai 12h-muoto painamalla < tai > ja vahvista sitten painamalla ▷.
3. Aseta nykyinen aika painamalla < tai >, vahvista painamalla ▷, ja minuutit vilkkuvat.
4. Painamalla < tai > voit asettaa nykyiset minuutit. Vahvista painamalla ▷, ja "SAVE YES" alkaa vilkkua.
5. Tallenna aika-asetus painamalla ▷.

Hälytyksen asettaminen (valmiustilassa)

1. Kun olet asettanut kellon, voit asettaa herätyksen.
2. "Alarm Setup" (asetta herätys) tulee näkyviin. Voit tehdä valintasi painamalla "▷"-painiketta.

3. Aseta nykyinen aika painamalla < tai >, vahvista painamalla ▷, ja minuutit vilkkuvat.
4. Aseta nykyiset minuutit painamalla < tai > ja vahvista painamalla ▷.
5. Painamalla < / > voit säätää hälytyksen äänenvoimakkuutta.
6. Painamalla < / > voit valitaksesi hälytyslähteen (summeri, DAB, FM, CD, USB) ja paina sitten ▷
7. Painamalla < / > voit asettaaksesi hälytyksen keston. Voit valita 15, 30, 45 tai 60 minuutin väliä. Vahvista painamalla ▷.
8. Tallenna hälytysasetukset painamalla < / >.

Käyttö

Radiotila DAB

Avaa teleskooppiantenni varovasti.

Painamalla **POWER**-painiketta voit käynnistää laitteen, joka siirtyy automaattisesti DAB-tilaan.

Automaattihaku

1. Paina painiketta ≡ valitaksesi "DAB MODE" (DAB-tila) (jos laite ei ole jo DAB-tilassa). Jos tämä on ensimmäinen kerta, kun laite on asetettu DAB-tilaan, se aloittaa automaattisesti käytettävissä olevien asemien automaattisen haun. (Kun DAB-tilaa on käytetty, laite valitsee automaattisesti edellisellä kerralla kuunnellun aseman)
2. Painamalla ▷/→-painiketta voit käynnistää automaattisen haun käytettävissä olevien asemien löytämiseksi. Haun aikana näkyviin tulee edistymispalkki, joka kertoo, kuinka prosessi etenee.



Manuaalinen haku

1. Paina painiketta ≡ valitaksesi "DAB MODE" (DAB-tila).
2. Painamalla <- tai >-painiketta voit valita "**Manual tune**" ja painamalla ▷/→-painiketta voit siirtyä palveluvalikkoon.
3. Valitse haluamasi asema painamalla < tai >. Signaalin voimakkuus tulee näkyviin.
4. Painamalla **MENU** voit poistua hausta.
5. Jos asemaa ei löydy, varmista, että antenni on vedetty ulos, ja testaa vastaanotto suorittamalla toinen automaattihaku eri paikasta.

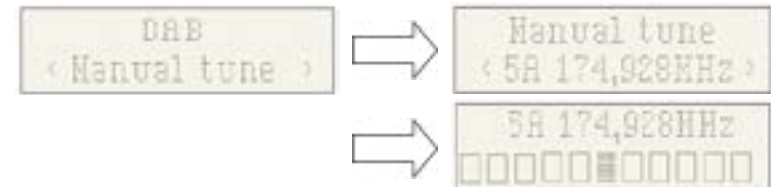

DRC (Dynamic Range Control) -toiminto

DRC eli Dynamic Range Control on tekniikka, jonka avulla vaimeat äänet kuullaan paremmin meluisassa ympäristössä.

1. Paina DAB-tilassa <- tai >-painiketta valitaksesi "DRC". Painamalla ▷/→-painiketta näytön oikeassa yläkulmassa näkyy "*".
2. Painamalla **MENU** voit vahvistaa tämän asetuksen. Näyttö palautuu normaaliksi. DRC OFF - DRC-toiminto on poistettu käytöstä, DRC-käsittelyä ei tapahdu. DRC LOW - DRC:n taso on asetettu puoleen lähetettävästä. DRC HIGH - DRC-tasoa käytetään kaikkeen lähetykseen.

Puhdista (Puhdistuksella voit poistaa luettelossa olevat asemat, jotka eivät enää ole käytettävissä)

Paina DAB-tilassa < tai > näyttääksesi "Puhdista" (puhdistus) -alavalikon. Painamalla ▷/→-painiketta voit valita "Prune" (Puhdistus) -vaihtoehdon.



Järjestelmä (DAB)

Painamalla DAB-tilassa < tai > voit näyttää "Järjestelmä"-alavalikon. Painamalla ▷/→-painiketta voit siirtyä järjestelmäasetusten alavalikkoon.

Kieli

Painamalla → voit selata kielivalintaa; oletusarvoinen lähdekieli on englanti; valitun kielen näytöllä näkyy "*".

Käyttäjät voivat valita seuraavista: "English", "Deutsch", "Italiano", "Français", "Nederlands", "Espanol" ja "Polski".



Factory Reset (Tehdasasetusten palautus)

Painamalla → voit jatkaa oletusasetusten palauttamista. Jos haluat nollata, paina < tai > niin, että "YES" tulee näkyviin, ja vahvista sitten. Radiosi nollataan kokonaan. Kaikki esiasetukset ja asemaluettelot poistetaan.



SW-versio (Tarkista laitteen ohjelmistoversio)

Painamalla → näet DAB-laitteen ohjelmistoversion. Paina Menu tai <. Näyttö palautuu normaaliksi.

* Jos mitään toimintoa ei suoriteta 30 sekuntiin, näyttö palautuu normaaliksi.



Esiasetettu

1. Esiasetettu muistutus

Paina DAB-tilassa painiketta ♥+. Näyttöön tulee "Esiasetusmuistutus" -symboli, ja voit painaa ♥ < / ♥ > valitaksesi esiasetusmuistiin tallennetun aseman. Vahvista tämän aseman kuuntelu painamalla →.

Huomautus: Jos sinulla ei ole etukäteen tallennettuja asemia ja painat esiasetuspainiketta, näyttöön ilmestyy "Tyhjennä esiasetus".



2. Valmiiksi tallennettujen asemien tallennus

Voit tallentaa DAB-suosikkiasemasi aseman esiasetusmuistiin. Sinulla on 50 esiasetusta radiosi muistissa. Esiasetukset tallennetaan radiosi sähkökatkon sattuessa.

Esiasetusten tallentaminen ja niiden käyttö asemien valintaan tapahtuu samoin kuin DAB-tilassa:

Valitse DAB-tilassa haluttu taajuusalue. Painamalla ♥ < tai ♥ > voit valita halutun aseman edellä mainitulla tavalla. Painamalla ♥+ ja pitämällä sitä painettuna voit valita haluamasi esiasetusluettelon numeron, johon asema tallennetaan. Vahvista painamalla ▷.



FM-radio

Avaa teleskoopiantenni varovasti koko pituudeltaan, jotta saat parhaan asennon.

Varmista FM-versiossa, että Ariel-kaapeli on avattu ja vapautettu kokonaan.

Automaattihaku

1. Paina ≡-painiketta valitaksesi FM-tilan.
2. Kun ▷-painiketta painetaan pitkään, radio etsii taajuuksia ja pysähtyy automaattisesti, kun se löytää aseman, jonka signaali on riittävän voimakas.
3. Muutaman sekunnin kuluttua näyttö päivittyy. Näytössä näkyy aseman taajuus. Jos signaali on riittävän voimakas ja asemasignaali sisältää RDS-tietoja, radion nimi tulee näkyviin.
4. Voit etsiä muita asemia pitämällä ▷-painiketta painettuna kuten aiemminkin.
5. Jos haluat etsiä FM-kaistalta vastakkaiseen suuntaan (korkeilta taajuuksilta matalille taajuuksille), pidä >-painiketta painettuna 2 sekunnin ajan.
6. Kun taajuusalueen loppu on saavutettu, laite alkaa etsiä taajuuksia uudelleen alueen toisesta päästä alkaen.
7. Painamalla ♥+ voit näyttää esitallennetut radioasemat.
8. Painamalla < / > (pääyksikössä) tai ♥ < / ♥ > (kaukosäätimessä) voit valita tallennetun aseman ja aloittaa kuuntelun.



Manuaalinen haku

1. Valitse asema painamalla < tai > (kaukosäätimestä). Joka kerta kun painat taajuudensäätöpainiketta, taajuus kasvaa tai pienenee 50 kHz.
2. Kun olet löytänyt aseman, jonka haluat tallentaa, pidä ♥+-painiketta painettuna, jolloin tallennettujen asemien symboli ja aseman numero tulevat näytölle. Voit valita aseman painamalla ♥ < tai ♥ > ja vahvistaa ja tallentaa nykyisen aseman painamalla ▷.
3. Painamalla ♥+ voit näyttää radioaseman ja kuunnella sitä.
4. Painamalla ♥ < tai ♥ > voit valita esitallennettua asemaa kuunnellaksesi radiota.

Valikko

Hakuparametrit

Paina FM-tilassa **MENU**, siirry FM-asetusvalikkoon, valitse sitten asemahakuasetus painamalla < / > ja valitse herkkyysasetus painamalla Enter:

1. Kaikki asemat: ~ 15 dB

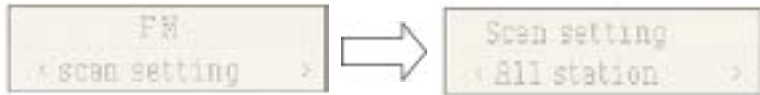

2. Vain voimakkaat signaalit: ~ 19 dB

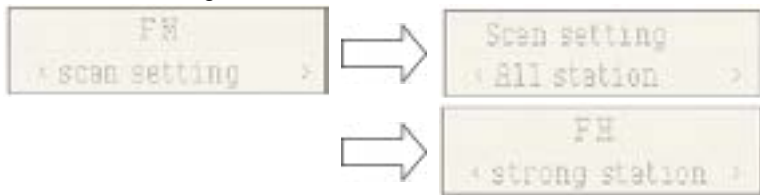

Ääniasetukset

1. Stereo allowed (stereolähetys):



2. Forced mono (monolähetys)

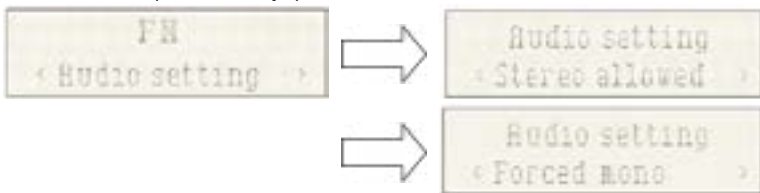

3. System (FM-järjestelmä), sama asetusta kuin DAB-järjestelmässä.

ESIASISETTU

1. Esiasetusten palautus (valitse asema):

Painamalla ♥+ voit valita esitallennettuihin radioasemiin tallennettua asemaa.



2. Valmiiksi tallennettujen asemien tallennus (valitse asema):

Voit tallentaa FM-suosikkiasemasi asemamuistiin. Sinulla on 50 esiasetusta radiosi muistissa. Esiasetukset tallennetaan radiosi sähkökatkon sattuessa. Esiasetusten tallentaminen ja niiden käyttäminen asemien valitsemiseen on sama kuin DAB-tilassa.

Valitse FM-tilassa taajuusalue. Painamalla ♥ < / ♥ > näet tallennettua asemaa. Painamalla < tai > voit valita halutun aseman edellä kuvatulla tavalla ja paina ♥+ ja pidä sitä painettuna valitaksesi esiasetusnumeron, jolla haluat tallentaa asemaa. Vahvista painamalla ▷.



Bluetooth-tila

Matkapuhelimen yhdistäminen edellyttää useita vaiheita:

1. Aktivoi Bluetooth matkapuhelimellasi (katso puhelimesi käyttöohje).
2. Kytke laite päälle painamalla POWER-painiketta ja paina sitten =-painiketta toistuvasti, kunnes "Bluetooth" tulee näkyviin nestekidenäyttöön. Sen jälkeen se on valmis yhdistettäväksi automaattisesti.
3. Etsi matkapuhelimellasi Bluetooth-laite nimeltä "MIC300".
4. Matkapuhelimesi tunnistaa laitteen "MIC300" ja kysyy, haluatko muodostaa siihen yhteyden.
Kirjaudu sisään käyttämällä salasanaa 0000 (jos käytössä). Kun yhteys on onnistunut, "Yhdistetty"-symboli ilmestyy LCD-näyttöön.

Automaattinen yhteys älypuhelimellesi

Pariliitos on tarpeen vain, kun käytät laitetta puhelimen kanssa ensimmäistä kertaa. Kun laite on yhdistetty puhelimeen, puhelin muodostaa automaattisesti yhteyden laitteeseen, kun se kytketään päälle ja Bluetooth aktivoidaan älypuhelimessa. Kun käynnistät laitteen seuraavan kerran, se muodostaa automaattisesti yhteyden viimeksi yhdistettyyn matkapuhelimeen.

Katkaise **Bluetooth** -toiminto pitämällä Bluetooth-painiketta painettuna.

Toistaminen Bluetooth-laitteesta

Kun Bluetooth-pariliitos on valmis, aloita toisto painamalla ▷-painiketta. Paina <- tai >-painiketta siirtyäksesi edelliseen tai seuraavaan kappaleeseen. Voit keskeyttää toiston tai jatkaa sitä painamalla ▷-painiketta uudelleen.

Toista CD

CD-levyn (CD/MP3) toistaminen

HUOMAUTUS: Älä koskaan koske CD-kotelon sisällä olevaan laserlinssiin. Puhdista laserlinssi puhdistuslevyllä, jos se likaantuu.

1. Valitse CD-toiminto painamalla \equiv -painiketta toistuvasti.
2. Avaa CD-pidike \triangleleft painamalla painiketta, aseta CD-levy siihen (painettu puoli ylöspäin) ja paina painiketta uudelleen \triangleleft .
3. CD pyörii muutaman sekunnin ajan ennen kuin se toistaa ensimmäisen kappaleen automaattisesti.
4. Pysäytä toisto väliaikaisesti painamalla \triangleright -painiketta. Jatka toistoa painamalla painiketta \triangleright .
5. Painamalla painiketta \triangleleft voit keskeyttää toiston ja painamalla painiketta \triangleright voit aloittaa toiston uudelleen alusta.

Paina \triangleleft CD-soitin painamalla kahdesti.

Edellinen kappale < /Seuraava kappale >

1. <- ja >-painikkeilla voit siirtyä toiseen kappaleeseen tai toistaa kappaletta nopeasti pitämällä painiketta painettuna.
2. Paina <-painiketta kerran kuunnellaksesi nykyisen kappaleen alusta. Paina sitä kahdesti tai useammin kuunnellaksesi levyn aiempia kappaleita.
3. Paina >-painiketta kuunnellaksesi levyn seuraavan kappaleen.
4. Paina > ja pidä painiketta painettuna. Parhaillaan toistettavasta kappaleesta siirrytään ylöspäin edelliseen kappaleeseen; kun levy on saavuttanut halutun kappaleen osan, vapautaa painike: normaali toisto jatkuu.
5. Paina > ja pidä painiketta painettuna; parhaillaan toistettavasta kappaleesta siirrytään seuraavaan kappaleeseen. kun levy on saavuttanut halutun kappaleen osan, vapautaa painike: normaali toisto jatkuu.

Toistotoiminto (toisto)

Painikkeella voit toistaa saman kappaleen tai kaikki CD-levyn kappaleet.

1. Paina painiketta kerran toiston aikana; "REP 1" ilmestyy LCD-näyttöön. Samaa kappaletta toistetaan jatkuvasti.
2. Paina painiketta toisen kerran toistaaksesi kaikki kappaleet. "REP All" ilmestyy LCD-näytölle.
3. Paina painiketta kolme kertaa aloittaaksesi satunnaistoiston. "SHUFFLE" ilmestyy näytölle.
4. Aloita johdantotoisto painamalla painiketta neljä kertaa. Kuulet jokaisen kappaleen ensimmäiset 10 sekuntia ja "INTRO" ilmestyy näytölle.
5. Peruuta uusintatoisto painamalla painiketta toistuvasti, kunnes "REP OFF" tulee näkyviin.

UBS-toisto

Musiikin toisto USB:n kautta

Tämä laite on suunniteltu USB-alan uusimpien teknisten innovaatioiden mukaan. Koska markkinoilla on kuitenkin laaja valikoima USB-tallennuslaitteita, emme voi taata yhteensopivuutta kaikkien laitteiden kanssa. Tästä syystä harvoissa tapauksissa voi olla vaikeaa palata edelliseen kappaleeseen USB-laitteelta. Tämä ei ole laitteen toimintahäiriö.

1. Paina painiketta \equiv toistuvasti, kunnes "USB" tulee näytölle.
2. Liitä USB-muistitikku suoraan USB-porttiin. Näyttö näyttää nopeasti kansioden määrän ja sitten kappaleiden kokonaismäärän. Toisto alkaa automaattisesti muutaman sekunnin kuluttua.
3. Painikkeiden toiminta on sama kuin CD-soittimessa. Katso CD-levyjä koskeva kohta, kuten aiemmin mainittiin.

HUOMAUTUKSET:

- Muista aina kytkeä USB-tallennusasema suoraan USB-porttiin toimintahäiriöiden välttämiseksi.
- USB-porttia ei ole tarkoitettu ulkoisten laitteiden lataamiseen.
- Tärkeää: Vaihda laitteen tilaa ennen USB-tallennuslaitteen poistamista.

Aux-in

Aux-in-liitin

1. Paina \equiv -painiketta toistuvasti valitaksesi Aux-in-tilan, "AUX-IN" näkyy näytöllä.
2. Kytke soittimesi
3. (esimerkiksi kannettavan MP3-soittimen) Aux-liitäntäjohto Aux-in-liitäntään.
4. Aloita toisto henkilökohtaiselta soittimeltasi.

USB-latausportti (5 V:n lähtö)

USB-portti on suunniteltu ulkoisten laitteiden, kuten esimerkiksi älypuhelimien, lataamiseen. Sen lähtöteho on 5 V 1,0 A

10 W:n langaton lataus

Aseta langaton latauslaitteesi pääyksikön yläosassa näkyvälle langattomalle latausalueelle, ja lataus alkaa koskettamalla. Punainen valo syttyy ja vilkkuu latausvirheen sattuessa.

Akun varoitus

Tämä tuote sisältää akun tai paristot.

- Käytä paristoja oikein välttääksesi vuodon, ylikuumenemisen, räjähdysen, eroosion tai muiden vaurioiden aiheuttamat vahingot tai tulipalot.
- Säilytä ja pidä uusia ja käytettyjä paristoja poissa lasten tai haavoittuvassa asemassa olevien henkilöiden ulottuvilta. Jos paristolokerot eivät enää sulkeudu kunnolla, lopeta tuotteen käyttö.
- Jos alkalipariston nestettä joutuu iholle ja/tai silmiin, huuhtelee ne välittömästi puhtaalla vedellä ja hakeudu lääkärin hoitoon.
- Jos alkalipariston nestettä vuotaa, pyyhi neste kankaalla ja vaihda paristo uuteen.
- Älä niele paristoja. Jos akkuparisto niellään, se voi aiheuttaa vakavia sisäisiä palovammoja jopa 2 tunnissa ja aiheuttaa kuoleman. Jos nielaiset pariston, ota välittömästi yhteyttä myrkytystietokeskukseen ja hakeudu lääkärin hoitoon.
- Käytä AA Ni-MH-, alkali- tai litiumparistoja.
- Älä lataa näitä paristoja. Ei-ladattavien akkujen lataaminen aiheuttaa kaasu- ja/tai lämpöpäästöjä, jotka voivat aiheuttaa räjähdyksiä ja/tai tulipaloja.
- Älä käytä erityyppisiä paristoja tai uusia ja vanhoja paristoja samanaikaisesti.
- Aseta paristot oikein päin (+ ja -).
- Älä laita samoja akkunapoja kosketuksiin toistensa kanssa.
- Poista tyhjentyneet paristot välittömästi. Akun räjähdysvaara, jos akkua ei vaihdeta oikein tai jos laitetta ei käytetä tietyn ajan kuluessa.
- Vaihda akku samanlaiseen tai vastaavaan malliin.
- Paristot (tai akkuparistot tai paristot) eivät saa altistua liialliselle kuumuudelle, kuten auringonvalolle, tulelle jne.
- Älä kuumenna paristoja tai heitä niitä tuleen tai veteen.
- Älä poista paristoja metallipinseteillä tai käytä metalliesineitä, kuten kynän kärkeä tai pinsettejä. Vältä akkujen vääntymistä, murskaantumista ja puhkeamista.
- Älä pura paristoja.
- Peitä paristojen päät teipillä estääksesi räjähdysen ja palamisen, kun ne on hävitettävä.
- Hävitä paristot ympäristöystävällisesti
- Älä heitä paristoja tavallisen kotitalousjätteen mukana.
- Kun hävität paristot, muista noudattaa paikallisia hävitysmääräyksiä.

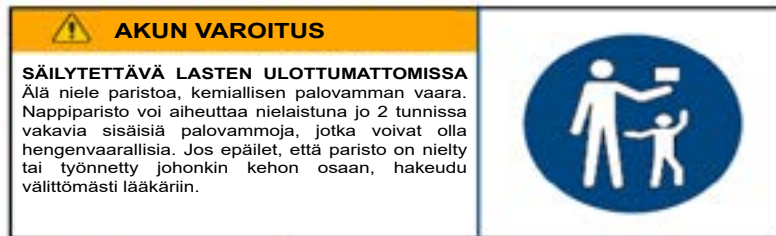

Tekniset tiedot

| Tyyppi | Tekniset tiedot | Tyyppi | Tekniset tiedot |
|----------------------------------|--------------------|-------------------------|---|
| Täyden alueen kaiutin | 3" (5 W)*2 | Langaton taajuus | 2 402 - 2480 MHz |
| Huipputeho | 30 W | FM-taajuus | 88,8- 108 MHz |
| RMS-teho | 10 W | DAB-taajuus | 174,928- 239,200 MHz |
| Energiankulutus | 0,6 W | Bluetooth-versio | 5.0 |
| Tuloteho | 100-230 V 50/60 Hz | Lähetysmatka | 10 m |
| Kaiuttimen impedanssi | 4 Ω | Suurin lähtöteho (EIRP) | 2,75 dbm |
| Kaiuttimen taajuus | 60 Hz - 20K Hz | Enter/Poistu | DAB, CD, Bluetooth, verkkovirtatulo, verkkolähtö (RCA), USB |
| S/B-suhde | ≥ 80 dB | Vääristymä | < 1 % |
| Bluetooth-parinmuodostuksen nimi | MIC300 | Mitat | 430 x 220 x 135 mm |

Huomautus: käyttöalue on enintään noin 10 metriä. Sijoita Bluetooth-kaiutin mahdollisimman lähelle tätä laitetta, jotta yhteys ei katkea.

Sähköstaattisia purkauksia sisältävässä ympäristössä laite saattaa sammua. Käyttäjän on sen jälkeen ladattava akku ja nollattava laite.

Ympäristönsuojelu



Tuotteesi on suunniteltu ja valmistettu korkealaatuisista materiaaleista ja komponenteista, jotka voidaan kierrättää ja käyttää uudelleen. Akkujen hävittämiseen liittyviin ympäristönäkökohtiin on kiinnitettävä huomiota.



Kun tuotteessa on tämä yliviivattua pyörillä varustettua jäteastiaa esittävä symboli, se tarkoittaa, että tuote kuuluu eurooppalaisen direktiivin 2002/96/EY soveltamisalaan. Tutustu paikalliseen sähkö- ja elektroniikkatuotteiden erilliskeräysjärjestelmään. Toimi paikallisten määräysten mukaisesti äläkä hävitä vanhoja tuotteita kotitalousjätteen mukana. Hävittämällä tämän tuotteen asianmukaisesti autat myös ehkäisemään mahdollisia kielteisiä seurauksia ympäristölle ja ihmisten terveydelle.

Lisätietoja

- Energian säästämiseksi laite siirtyy automaattisesti valmiustilaan, kun se ei lähetä mitään audiota tiettyyn aikaan. Sen jälkeen se voidaan kytkeä takaisin päälle käyttämällä virtapainiketta uudelleen
- Jos saat saapuvan puhelun, kun MIC300-järjestelmä on yhdistetty matkapuhelimeen musiikin toistoa varten, musiikki keskeytyy välittömästi, kun vastaat puheluun, ja toisto jatkuu puhelun päätyttyä (matkapuhelintyyppistä riippuen toisto voi joskus jäädä tauolle puhelun päätyttyä).
- Bluetooth®-sana-, -merkki ja -logot ovat Bluetooth SIG, Inc -yhtiön omistamia rekisteröityjä tavaramerkkejä, ja Bigben Interactive käyttää näitä tavaramerkkejä lisenssillä. Muut tavaramerkit ja kauppanimet ovat omistajiensa omaisuutta.
- THOMSON on Talisman Brands, Inc:n tavaramerkki, jota Bigben Interactive käyttää lisenssin nojalla.
- Tämä tuote on valmistettu ja myyty Bigben Interactiven vastuulla.
- THOMSON ja THOMSON-logo ovat tavaramerkkejä, joita Bigben Interactive käyttää lisenssillä. lisätietoja: www.thomson-brand.com.
- Kaikki muut tässä asiakirjassa mainitut tuotteet, palvelut, yritysnimet, tuotemerkit, kauppanimet, tuotenimet ja logot ovat omistajiensa omaisuutta.

Vaatimustenmukaisuusvakuutus

- Bigben Interactive vakuuttaa täten, että MIC300-tyyppinen radiolaite on direktiivin 2014/53/EU mukainen. EU-vaatimustenmukaisuusvakuutuksen koko teksti on saatavilla seuraavassa Internet-osoitteessa: www.bigben.fr/support

Takuu

Bigben myöntää tälle tuotteelle 2 vuoden takuun ostopäivästä alkaen, lukuun ottamatta Euroopan talousalueen maita, joissa takuuaika on pidempi. Suosittelemme, että säilytät kuitenkin mahdollisia reklamaatioita varten. Takuu kattaa toimintahäiriöt, jotka johtuvat viallisista materiaaleista, puuttuvista osista tai valmistusvirheistä. Ota tässä tapauksessa yhteyttä tekniseen tukipalveluumme. Jos viallisesta tuotteesta aiheutuu sinulle ongelmia, ota yhteyttä ostopaikkaan ja esitä kuitti. Takuu ei kata epäasianmukaisesta käytöstä johtuvia ongelmia.

Valmistettu Kiinassa
Valmistanut BIGBEN INTERACTIVE SA
396, Rue de la Voyette
CRT2 – FRETIN
CS 90414
59814 LESQUIN Cedex - France
www.bigben.eu



Fabricant : Bigben Interactive FRANCE

396, Rue de la Voyette, C.R.T. 2, Fretin,
CS90414 - 59814 Lesquin Cedex, France

Vertrieben von Bigben Interactive DEUTSCHLAND GmbH

Walter Gropius Str. 28, 50126 Bergheim, Deutschland

Distribué par Bigben Interactive Belgium s.a./n.v.

Boulevard d'Angleterre 2 / Bte 4

1420 Braine l'Alleud

Gedistribueerd door Bigben Interactive NEDERLAND b.v.

's-Gravelandseweg 80, 1217 EW Hilversum, Nederland

Distribuido por Lineas Omenex Metronic S.L.

Pol. Ind. Can Salvatella - Avda. Arraona 54-56

08210 Barberà del Vallès (BCN) - España

Distribuito da Metronic Italia s.r.l

via Marconi 31, 20071 Vermezzo con Zelo (MI), Italia

FABRIQUÉ EN CHINE / MADE IN CHINA

HOTLINE

FRANCE, du lundi au vendredi (sauf jours fériés) :
9h00-18h00 ou support.thomson@bigben.fr

N°Cristal 09 69 39 79 59

APPEL NON SURTAXE

DEUTSCHLAND, Montag bis Freitag von

09:00 bis 18:00 Uhr (außer an Feiertagen)

Tel.: 02271-9047997

Mail: support@bigben-interactive.de

BELGIQUE, customerservice@bigben-interactive.be

NEDERLAND, customerservice@bigben-interactive.nl

ESPAÑA, soporte@metronic.com

Tel.: 93 713 26 25

ITALIA, tecnico@metronic.com

Tel. : 02 94 94 36 91

www.bigben.eu

THOMSON

DA

MIC300IDABBT

MIC301IDABBT

**CD / BLUETOOTH / FM / USB-INPUT /
AUDIO / (DAB**



BRUGSANVISNING

FØR DU BRUGER DETTE ENHED, BEDES DU LÆSE
DENNE BETJENINGSVEJLEDNING OMHYGGELIGT
OG GEMME DEN TIL SENERE BRUG.

| | | | |
|-----------------------------------|-----|----------------------------|-----|
| Start | 182 | Brug | 190 |
| Advarsler og sikkerhedsdirektiver | 182 | Batteriadvarel | 197 |
| Indpakningens indhold | 185 | Tekniske specifikationer | 198 |
| Beskrivelse af dele | 185 | Miljø beskyttelse | 199 |
| Fjernbetjening | 188 | Yderligere information | 199 |
| Før du starter | 189 | Overensstemmelseserklæring | 200 |

Start

- Tag apparatet ud af æsken.
- Fjern al indpakningsmaterialet.
- Læg indpakningsmaterialet tilbage i æsken eller smid det sikkert væk i henhold til instrukser om sortering der er anført på apparatets emballage.

Advarsler og sikkerhedsdirektiver

Du skal have læst og forstået alle sikkerhedsinstrukser før du tager enheden i brug. I tilfælde af skader der skyldes manglende overholdelse af instrukserne gælder garantien ikke.



1. Fjern aldrig beskyttelsesboxen fra dette apparat.
2. Stil aldrig apparatet oven på andet elektrisk udstyr.
3. Beskyt tilslutningskablet så du undgår at træde på det eller sætte det i klemme navnlig ved stikkene, stikkontakterne og apparatets outputs. Kontrollér at forsyningsspændingen svarer til den der angives på pladen på bagsiden af apparatet. Når du afbryder hovedkontakten, tages stikket ud. Du må aldrig trække i ledningen. Før du tilslutter forsyningsstikket skal du sikre dig at alle andre tilslutninger er foretaget.
4. Brug kun det udstyr/tilbehør der anbefales af fabrikanten.
5. Betro alle reparationer af apparatet til kvalificerede reparatører. Reparation er nødvendig hvis apparatet er blevet beskadiget på én eller anden måde, navnlig:
 - hvis forsyningsledningen er beskadiget;
 - Hvis der er hældt væske i apparatet eller en ting er stukket ind i det;
 - Hvis apparatet har været udsat for regn eller fugt;
 - Hvis apparatet ikke fungerer normalt;
 - eller hvis apparatet er blevet tabt eller udsat for stød.
6. Mærkepladen befinder sig på undersiden af apparatet.
7. Ventilationsåbningerne må ikke tilstoppes.
8. Sørg for, at der er tilstrækkelig plads til ventilation. Placer produktet på en stabil overflade.
9. Dette apparat skal bruges i tempererede omgivelser, beskyttet mod direkte sollys, åben ild eller varme, varmeapparater, komfurer eller ethvert andet apparat (heri indbefattet forstærkere der medfører varme. Installér ikke apparatet i nærheden af varmekilder.
10. Batterierne (blokbatteeri eller batterier der er indsat) må ikke udsættes for overdreven varme, så som direkte sollys, ild eller lign.

11. Sluk altid apparatet før rensning. Ingen af delene i dette apparat må smøres. Rens det med en blød klud. Brug ikke ætsende eller aggressive rensningsmidler.
12. Sørg for at der altid er let adgang til forsyningskablet, stikket eller adapter, så du nemt kan slukke og tage forsyningsstikket ud om nødvendigt.
13. Brug ikke apparatet i nærheden af et vandpunkt. Apparatet må ikke være i kontakt med dråber eller tilsprøjtninger. Brug ikke dette apparat i fugtige eller våde omgivelser.
14. Træk stikket til apparatet ud i tilfælde af tordenvejr eller hvis ikke bruger det over en længere periode.
15. Dette apparat kan bruges af børn på 8 år og derover, og af personer med nedsatte fysiske, sensoriske eller mentale evner eller manglende erfaring eller kundskaber, forudsat de er under overvågning og på sikker vis har modtaget Instrukser om brug af apparatet og forstår de dermed forbundne risici. Børn må ikke lege med apparatet eller dets ledning (fare for kvælning). Rensning og vedligeholdelse må ikke udføres af børn uden overvågning.
16. Apparatet må kun tilsluttes meget lav sikkerhedsspænding, svarende til mærkningen på apparatet.
17. Batteriet skal tages ud af apparatet, før det bortskaffes. Apparatets stik skal trækkes ud før/når du fjerner batteriet.
18. Ved brug skal produktet placeres mindst 20 cm fra et menneskeligt legeme.
19. Fare for kvælning: De små dele er ikke beregnet til børn under 3 år eller personer med tendens til at putte uspiselige genstande i munden.
20. Dette apparat er kun beregnet til husholdningsbrug; Brug det ikke udendørs.

ADVARSEL:

Klasse 1 laserudstyr

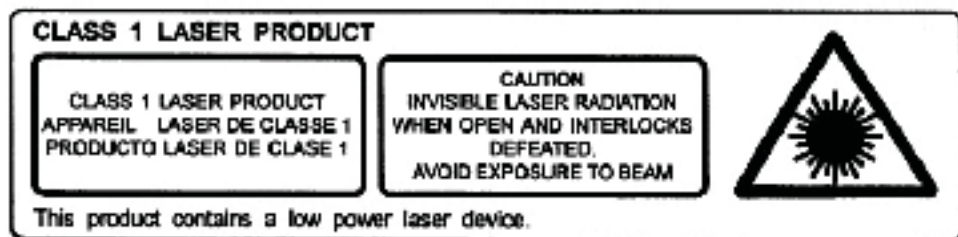

Advarsel: Rør ikke ved laserlinsen



Lyn-symbolet i en trekant advarer brugeren om at der inde i apparatet findes u-isolerede elektriske spændinger med tilstrækkelig styrke til at udgøre en fare for Elektrisk stød.



Udråbstegn i en trekant angiver vigtige instrukser om funktion og vedligeholdelse (reparation) i den dokumentation der følger med apparatet.

| | |
|------------------------|--|
| Klasse II materiale | |
| Jævnstrøm | |
| Vekselstrøm | |
| Kun til indendørs brug | |

Indpakningens indhold

Kontrollér og identificér indpakningens indhold:

- Hoved enhed
- Fjernbetjæning
- AUX-kabel
- Bruger manual

Beskrivelse af delene

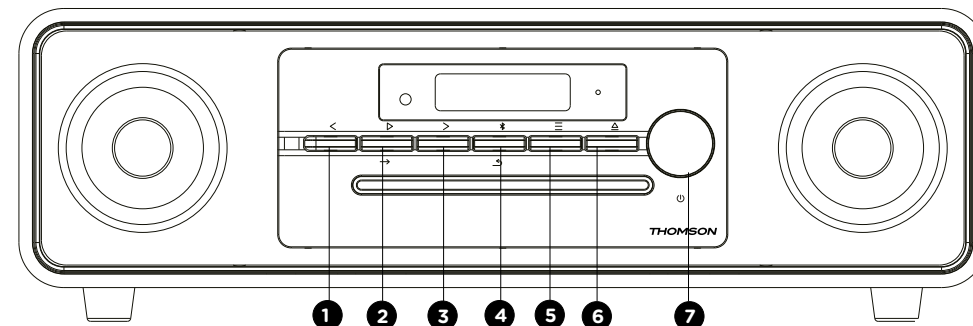

Betjeninger

1. < Tidligere
2. ▷ Afspilning / → Input
3. > Næste
4. / Bluetooth-søgning
5. ≡ Mode
6. Stop CD / CD udløser
7. / Lydregulering

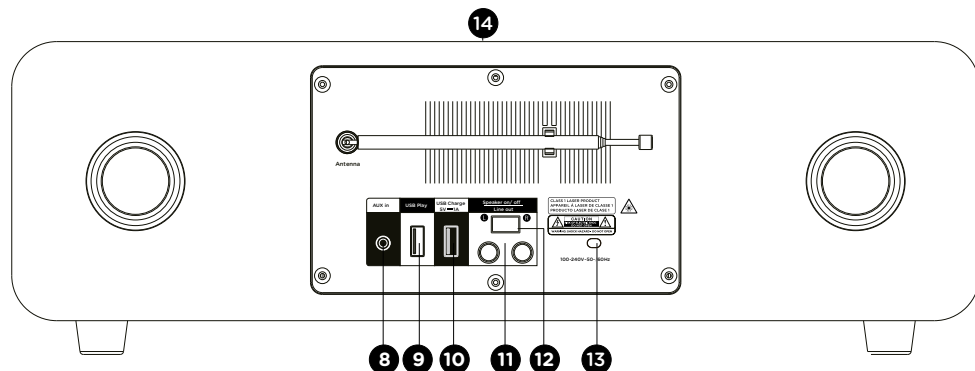

MIC300IDABBT/MIC301IDABBT

Indgang/udgang

8. Aux. Port -in
9. USB Afspilning Port
10. USB Opladning Port
11. RCA-udgang
12. Speaker ON/OFF-kontakt (til at stoppe musikken fra dette produkts indbyggede højttaler, når du tilslutter net-udgangskablet til en ekstern lydforstærker).
13. Net oplader
14. Trådløs opladning

Control functions

1. Tast “ < ” :
 - Hold knappen nede for at gå hurtigt baglæns i titlen.
 - Tryk hurtigt for at vende tilbage til det forrige spor.
 - Spol tilbage i forudindspillede radiostationer i FM-tilstand.
 - Reducer antallet af timer/minutter i alarm-/ur indstillingsfunktionen.
2. Taster “ > ” og “ → ” : Afspilning / Enter
 - Tryk én gang for at starte afspilning i Bluetooth-, USB- og CD-tilstand.
 - FM-Mode. Tryk og hold > nede i 2 sekunder for automatisk FM-søgning.
 - I DAB-mode, tryk og hold nede for automatisk DAB-søgning.
 - Tryk på Enter for at indstille uret i standby tilstand
 - Tryk på Enter for at indstille FM- eller DAB-menuen.
3. Tast “ > ” :
 - Næste
 - Hold tasten nede for at spole hurtigt frem gennem stykket/sporet
 - tryk hurtigt for at springe til næste spor.
 - Spring til den næste forud indregistreret radiostation i FM-mode.
 - Forøg antallet af timer eller minutter i ur indstillingsfunktionen.
4. Tast “ ← ” : Gå tilbage til forrige side i indstillingsmenuen.
 - Brug tasten “BT-søgning” til at tvinge enhedsøgning mode.

5. Tast “ ≡ ” :
 - Skift oven liggende input.
 - Tryk for at gå til indstilling af ur/alarm i standby mode.
6. Stop CD / CD udløser
 - Tryk én gang for at stoppe CD-afspilning,
 - Tryk to gange for at skubbe cd'en ud.
7. Rotation
 - Tryk for at tænde/slukke for enheden,
 - Drej for at øge eller mindske lydstyrken.

Fjernbetjæning

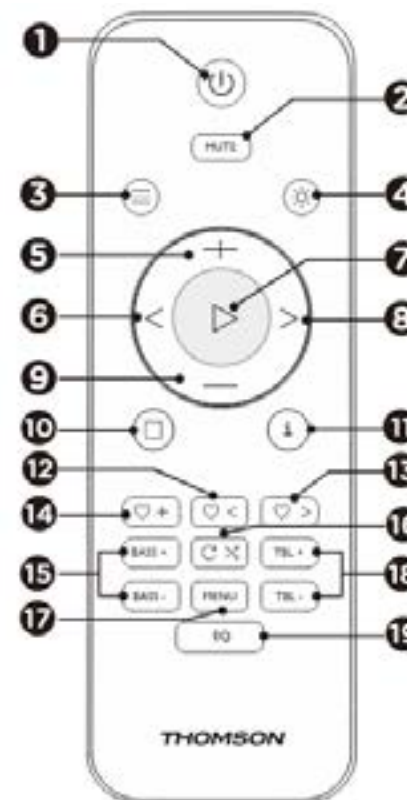

Fjernbetjæningens funktioner :

1. ON/OFF
2. Lyddæmper
3. Mode
4. Lysregulering
5. Lydstyrke +
6. Tilbage (forrige spole)
7. Afspilning / pause / Input
8. Næste (Næste spole)
9. Lydstyrke -
10. Stop
11. Stop
12. Tidligere gemt station
13. Næste gemt station
14. Gem nuværende station
15. Bas +/-
16. Repeat / tilfældig afspilning
17. Menuen
18. Treble +/- (indstilling af diskant)
19. Equalizer

Før du starter

Placer apparatet, hvor du vil have det. Sæt stikket i stikkontakten, og tænd for apparatet, hvis det er nødvendigt.

Strømforsyning : 230 V 50 Hz

Tilslut netstikket til stikkontakten (230 V).

Advarsel:

- Før du bruger enheden, skal du kontrollere, at strømforsyningen er kompatibel med enhedens 230 V (50 Hz).
- Tilslut eller frakobl ikke strømkablet med våde hænder.
- Når du ikke skal bruge apparatet i en længere periode (ferie osv.), skal du tage stikket ud af stikkontakten.
- Når du tager netstikket ud af stikkontakten, skal du tage fat i enden af stikket; træk ikke i ledningen for at undgå elektrisk stød forårsaget af et beskadiget kabel.

Automatisk standby tilstand

- Når du afspiller lydmedier fra et tilsluttet perifert apparat, går mikrosystemet automatisk i standby tilstand, hvis:
 - der ikke er trykket på nogen knap i 10 minutter;
 - det tilsluttede eksterne apparat ikke har sendt nogen lyddata i 10 minutter.

Sådan fungerer det

- Tryk på POWER-tasten for at tænde (ON) eller slukke (OFF) for enheden.

Justering af lydstyrken med fjernbetjeningen

- Tryk på Volume + for at øge lydstyrken, tryk på Volume - for at sænke lydstyrken.
- Tjek skærmbilledet, som bør bekræfte lydstyrkeindstillingen.

Lyddæmpnings funktion

- Tryk på MUTE-tasten på fjernbetjeningen. Lydstyrken dæmpes, og "Mute" vises på LCD-skærmen. Tryk på denne tast igen for at annullere mute-funktionen.

Juster uret (i standbytilstand,)

1. Tryk én gang på ≡ for at vælge "SET CLOCK", tryk på ▷ for at bekræfte, og "24H"-symbolerne vil blinke.
2. Tryk på < eller > for at vælge 24 timers format eller 12 timers format, og tryk derefter på ▷ for at bekræfte.
3. Tryk på < eller > for at indstille den aktuelle time, tryk på ▷ for at bekræfte, og minutterne blinker.
4. Tryk på < eller > for at indstille de aktuelle minutter, tryk på ▷ for at bekræfte, og "SAVE YES" vil blinke.
5. Tryk på ▷ for at gemme tidsindstillingen.

Indstil en alarm (i standby tilstand)

1. Når du har indstillet dit ur, kan du programmere en alarm.
2. "Alarm Setup" vises. Tryk på tasten "▷" for at foretage dit valg.
3. Tryk på < eller > for at indstille den aktuelle time, tryk på ▷ for at bekræfte, og minutterne blinker.
4. Tryk på < eller > for at indstille de aktuelle minutter, og tryk på ▷ for at bekræfte.
5. Tryk på < / > for at indstille alarmlydstyrken.
6. Tryk på < / > for at vælge alarmkilden (buzzer, DAB, FM, CD, USB), og tryk på ▷
7. Tryk på < / > for at indstille alarmens varighed. Du kan vælge mellem 15, 30, 45 og 60 minutter. Tryk på ▷ for at bekræfte.
8. Tryk på < / > for at gemme alarmindstillingerne.

Brug af

DAB-radio mode

Fold forsigtigt teleskopantennen ud.

Tryk på **POWER**-tasten for at tænde for apparatet, som automatisk skifter til DAB-tilstand.

Automatisk søgning

1. Tryk på ≡ tasten for at vælge "DAB MODE" (hvis apparatet endnu ikke er i DAB-mode). Hvis det er første gang, enheden er indstillet til DAB-mode, vil den automatisk begynde at søge efter tilgængelige stationer. (Når DAB-mode er brugt, vil enheden automatisk vælge den station, der blev lyttet til forrige gang)
2. Tryk på tasten ▷/→ for at starte den automatiske søgning efter tilgængelige stationer. Under søgningen vises en statuslinje for at indikere, hvor langt processen er nået.



Manuel søgning

1. Tryk på ≡-tasten på enheden for at vælge "DAB MODE".
2. Tryk på tasten < eller > for at vælge "Manual tune", og tryk på tasten ▷/→ for at komme til servicemenuen.
3. Tryk på < eller > for at vælge den ønskede station. Signalstyrken vil blive vist.
4. Tryk på **Menu** for at afslutte søgningen.
5. Hvis der ikke findes nogen station, skal du sørge for, at antennen er trukket helt ud og teste modtagelsen ved at udføre en ny automatisk søgning på et andet sted.

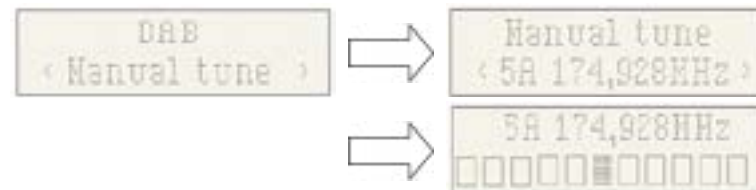

DRC-funktion (Dynamic Range Control)

DRC eller Dynamic Range Control-funktionen er en teknologi, der bruges til bedre at høre bløde lyde i et støjende miljø.

1. I DAB-mode skal du trykke på tasten < eller > for at vælge "DRC". Tryk på tasten ▷/→ for at få vist "*" øverst til højre på skærmen.
2. Tryk på **Menu** for at bekræfte denne indstilling. Displayet vender tilbage til det normale. DRC OFF DRC-funktionen er deaktiveret, DRC-behandling finder ikke sted.
DRC LOW - DRC-niveauet er indstillet til halvdelen af det, der udsendes.
DRC HIGH - DRC-NIVEAUET DRC-niveauet bruges til hele udsendelsen.

Prune (Rensning, for at fjerne stationer, der er på listen, men som ikke længere er tilgængelige)

I DAB-mode skal du trykke på < eller > for at få vist undermenuen "Prune" (rensning). Tryk på tasten ▷/→ for at vælge indstillingen "Prune" (Rensning).



System (DAB)

I DAB-tilstand skal du trykke på < eller > for at få vist undermenuen "**System**". Tryk på tasten ▷/→ for at komme til undermenuen med system indstillinger.

Language

Tryk på → for at rulle gennem sproget; Standardsproget er engelsk; Der vises en "*" på displayet for det valgte sprog.

Brugere kan vælge mellem "English", "Deutsch", "Italiano", "Français", "Nederlands", "Español", "Polski"



Factory Reset (Gendan standardindstillinger)

Tryk på → for at gendanne standardindstillingerne. Hvis du vil udføre en nulstilling, skal du trykke på < eller >, så "YES" vises, og derefter bekræfte. Din radio vil blive nulstillet fuldstændigt. Alle forudindstillinger og stationslister slettes.



SW-udgaven (Se software udgaven for enheden)

Tryk på → for at se softwareversionen af DAB-enheden. Tryk på Menu eller <. Displayet vender tilbage til det normale.

* Hvis der ikke foretages nogen handling efter 30 sekunder, vender displayet tilbage til normal.



Forud indstillinger

1. Genkaldelse af forud indstillinger

Tryk på tasten ♥ + i DAB-tilstand. Symbolet "Preset Recall" vises, og derefter kan du trykke på ♥ < / ♥ > for at vælge den station, der er gemt i den forudindstillede hukommelse. Tryk på → for at bekræfte, at du vil lytte til denne station.

Bemærk: Hvis du ikke har nogen forudindspillede stationer, og du trykker på forudindstillingstasten, vises "Empty preset" på skærmen.



2. Lagring af forudindspillede stationer

Du kan gemme dine DAB-favoritstationer i hukommelsen for forudindstillede stationer. Der er 50 forud indstillinger i radioens hukommelse. Forud indstillingerne gemmes på din radio i tilfælde af strømsvigt.

Processen med at gemme forud indstillinger og bruge dem til at vælge dine stationer er den samme som for DAB-mode :

I DAB-mode skal du vælge det ønskede frekvensområde. Tryk på ♥ < eller ♥ > for at vælge den ønskede station som beskrevet ovenfor. Tryk og hold ♥ + nede for at vælge nummeret på den ønskede forud indstillingsliste, som stationen skal gemmes i. Tryk på ▷ for at bekræfte.

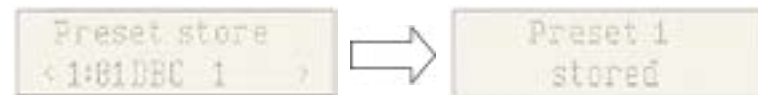

FM-radio

Fold teleskopantennen forsigtigt ud i hele dens længde for at opnå den bedste position. For FM-udgaven skal du sørge for, at Ariel-kablet er rullet ud og frit i hele sin længde.

Automatisk søgning

1. Tryk på ≡ tasten for at vælge FM-mode.
2. Giv tasten ▷ et langt tryk, så radioen søger efter frekvenser og stopper automatisk, når den finder en station med tilstrækkelig signalstyrke.
3. Efter et par sekunder opdateres displayet. Displayet viser stationens frekvens. Hvis signalet er stærkt nok, og stationens signal indeholder RDS-data, vil radioens navn blive vist.
4. For at finde andre stationer skal du holde tasten ▷ nede som før.
5. For at søge i FM-båndet i omvendt rækkefølge (høje frekvenser til lave frekvenser) skal du trykke på tasten > og holde den nede i 2 sekunder.
6. Når du har nået enden af frekvensområdet, begynder din enhed at søge efter frekvenser igen, startende fra den anden ende af området.
7. Tryk på ♥ + for at få vist de forud registreret radiostationer.

- Tryk på </> (på hovedenheden) eller ♥ </♥ > (på fjernbetjeningen) for at vælge den gemte station og begynde at lytte.



Manuel søgning

- Tryk på < eller > (på fjernbetjeningen) for at vælge station. Hver gang du trykker på frekvensjusteringstasten, øges eller sænkes frekvensen med 50 kHz.
- Når du har fundet en station, du gerne vil gemme, skal du trykke på ♥ + tasten og holde den nede, så vises symbolet for gemte stationer og stationsnummeret på displayet. Tryk på ♥ < eller ♥ > for at vælge stationen, og tryk på ▷ for at bekræfte og gemme den aktuelle station.
- Tryk på ♥ + for at vise og lytte til radiostationen.
- Tryk på ♥ < eller ♥ > for at vælge den forud registreret station, du vil lytte til i radioen.

Menuen

Søgeparametre

Tryk på **MENU** i FM-tilstand, gå til menuen FM-indstillinger, tryk derefter på </> for at vælge indstillingen Stationssøgning, og tryk på Enter for at vælge indstillingens følsomhed:

- Alle stationer: ~ 15 dB



- Kun stationer med stærkt signal : ~ 19 dB

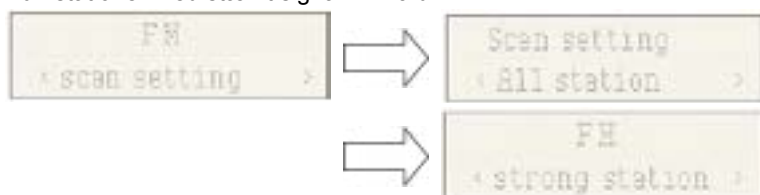

Audio lydindstillinger

- Stereo allowed:



- Forced mono

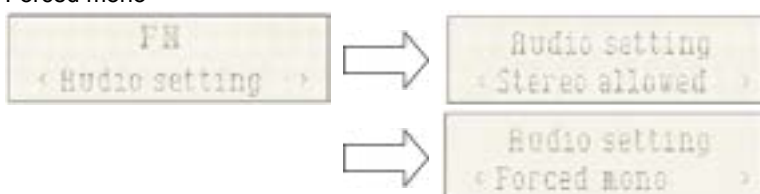

- System (FM-system), samme indstilling som DAB-system.

FORUD INDSTILLINGER

- Tilbagekaldelse af forud indstillinger (vælg station):

Tryk på ♥ + for at vælge den station, der er gemt i de forud indspillede radiostationer.



- Lagring af forud indspillede stationer (vælg station) :

Du kan gemme dine foretrukne FM-stationer i hukommelsen for forudindstillede stationer. Der er 50 forud indstillinger i radioens hukommelse. Forud indstillingerne gemmes på din radio i tilfælde af strømsvigt.

Processen med at gemme forud indstillinger og bruge dem til at vælge dine stationer er den samme som for DAB-mode.

I FM-mode skal du vælge frekvensområde. Tryk på ♥ </♥ > for at se de gemte stationer. Tryk på < eller > for at vælge den ønskede station som beskrevet ovenfor, og tryk derefter på ♥ + og hold den nede for at vælge det forud indstillede nummer, som du vil gemme stationen på. Tryk på ▷ for at bekræfte.



Bluetooth-mode

Du skal følge flere trin for at tilslutte din mobiltelefon:

- Aktivér Bluetooth fra din mobiltelefon (se telefonens brugervejledning).
- Tryk på **POWER**-tasten for at tænde enheden, og tryk derefter på **≡** tasten gentagne gange, indtil "Bluetooth" vises på LCD-skærmen. Dette vil gøre den klar til at parre automatisk.
- Brug din mobiltelefon til at søge efter den Bluetooth-enhed, der hedder "**MIC300**".
- Din mobiltelefon vil finde "**MIC300**" og give dig mulighed for at vælge, om du vil oprette forbindelse til den eller ej.
For at oprette forbindelse skal du bruge adgangskoden 0000 (hvis relevant). Når forbindelsen er oprettet, vises symbolet "Connected" på LCD-skærmen.

Automatisk tilslutning med din smartphone

Parring er kun nødvendig første gang, enheden bruges sammen med telefonen. Når enheden er parret med telefonen, opretter telefonen automatisk forbindelse til enheden, når den er tændt, og Bluetooth er aktiveret på smartphonen. Næste gang du tænder for enheden, opretter den automatisk forbindelse til den mobiltelefon, der sidst var tilsluttet.

Tryk på **Bluetooth** -tasten og hold den nede for at afbryde Bluetooth-funktionen.

Afspilning fra en Bluetooth-enhed

Når Bluetooth-parringen er fuldført, skal du trykke på tasten ▷ for at starte afspilningen. Tryk på tasten < eller > for at springe til det forrige eller næste spor. Tryk på tasten ▷ igen for at sætte afspilningen på pause eller genoptage den.

Cd-afspilning

Afspilning af en compact disc (CD/MP3)

BEMÆRK: Rør aldrig ved laserlinsen inde i CD-afspilleren. Rengør laserlinsen med en rensedisk, hvis den bliver snavset.

1. Tryk på \equiv tasten gentagne gange for at vælge CD-funktionen.
2. Tryk på tasten \triangleleft for at åbne CD-skuffen, læg CD'en på den (med den trykte del opad), og tryk derefter på tasten \triangleleft igen.
3. CD'en drejer rundt i et par sekunder, før den automatisk starter det første spor.
4. Tryk på tasten \triangleright for at stoppe afspilningen midlertidigt. For at genoptage afspilningen skal du trykke på tasten \triangleright .
5. Tryk på tasten \triangleleft for at stoppe afspilningen, og tryk på tasten \triangleright for at genstarte afspilningen fra begyndelsen.

Tryk to gange på \triangleleft for at åbne CD-afspilleren.

Forrige spor < / Næste spor >

1. Med tasterne < og > kan du springe til et andet spor eller afspille et spor i hurtig afspilning ved at holde knappen nede.
2. Tryk på tasten < én gang for at lytte til begyndelsen af det aktuelle spor. Tryk på den to gange eller mere for at lytte til tidligere spor på disken.
3. Tryk på tasten > for at afspille det næste spor på disken.
4. Tryk på > og hold tasten nede. Det spor, der afspilles i øjeblikket, flyttes op til det forrige spor eller de forrige spor; Når disken har nået den ønskede del af sporet, slippes tasten: normal afspilning genoptages.
5. Tryk på > og hold tasten nede; det spor, der afspilles i øjeblikket, rykkes frem til det næste spor eller de næste spor. Når disken er nået til den ønskede del af sporet, slippes tasten: Normal afspilning genoptages.

Repeat-funktion

Tasten bruges til at gentage det samme spor eller alle sporene på en CD.

1. Tryk på tasten én gang under afspilning; "REP 1" vises på LCD-skærmen. Det samme spor gentages kontinuerligt.
2. Tryk på tasten en gang til for at gentage alle sporene. "REP All" vises på LCD-skærmen.
3. Tryk på tasten tre gange for at starte tilfældig afspilning. "SHUFFLE" vises på skærmen.
4. Tryk på tasten fire gange for at starte introafspilning. Du vil høre de første 10 sekunder af hver sang, og "INTRO" vil blive vist på displayet.
5. For at annullere gentagen afspilning skal du trykke på tasten gentagne gange, indtil "REP OFF" vises.

USB-afspiller

Afspilning af musik via USB

Denne enhed er designet ved hjælp af de seneste tekniske innovationer inden for USB. Men på grund af det store udvalg af USB-lagerenheder på markedet, kan vi ikke garantere kompatibilitet med alle enheder. Af denne grund kan det i sjældne tilfælde være svært at vende tilbage til den forrige sang fra en USB-enhed. Dette er ikke en funktionsfejl på enheden.

1. Tryk på \equiv tasten. gentagne gange, indtil "USB" vises på skærmen.
2. Tilslut en USB-nøgle direkte til USB-porten. Skærmen vil hurtigt vise antallet af filer og derefter det samlede antal spor. Afspilningen starter automatisk efter et par sekunder.
3. Tasterne fungerer på samme måde som på CD-afspilleren. Se venligst afsnittet om CD ovenfor.

BEMÆRK:

- Tilslut altid en USB-nøglen direkte til USB-porten for at undgå funktionsfejl.
- USB-porten er ikke beregnet til opladning af eksterne enheder.
- Vigtigt: Skift mode tilstand, før du fjerner USB-nøglen.

Aux-in

Aux-in jack-stik

1. Tryk på \equiv tasten gentagne gange for at vælge Aux-in mode, "AUX-IN" vises på displayet.
2. Tilslut Aux-jackstik forbindelsen på din personlige afspiller
3. Personlig afspiller (f.eks. en bærbar MP3-afspiller) til Aux-in-jackstik input.
4. Start afspilning fra din personlige afspiller.

USB-opladningsport (5 V udgang)

USB-porten er beregnet til opladning af eksterne enheder, f.eks. en smartphone. Dens udgangseffekt er 5 V 1,0 A.

10 W trådløs opladning

Du skal blot placere din trådløse opladningsenhed på den trådløse opladningszone øverst på hovedenheden, så begynder opladningen med et tryk på en tast. En rød lampe tændes og blinker, hvis der er en opladningsfejl.

Advarsel om batteri

Dette produkt indeholder et eller flere batterier.

- Brug batterierne korrekt for at undgå personskade eller brand forårsaget af lækage, overophedning, eksplosion, erosion eller anden skade.
 - Opbevar nye og brugte batterier utilgængeligt for børn og andre sårbare personer. Hvis batterirummet ikke lukker ordentligt, skal du holde op med at bruge produktet.
 - Hvis væsken fra et alkalisk batteri kommer i kontakt med din hud og/eller dine øjne, skal du straks skylle dem med rent vand og søge lægehjælp.
 - Hvis alkalisk batterivæske lækker, tørres væsken op med en klud, og batteriet udskiftes med et nyt.
 - Batterierne må ikke sluges. Hvis et batteri sluges, kan det forårsage alvorlige indre forbrændinger på så lidt som 2 timer og endda døden. Hvis batterierne sluges, skal du straks kontakte en giftkontrolcentral og søge lægehjælp.
 - Brug AA Ni-MH-, alkaline- eller lithiumbatterier.
 - Oplad ikke disse batterier. Opladning af ikke-genopladelige batterier forårsager gas- og/eller varmeemissioner, der kan føre til eksplosioner og/eller brande.
 - Brug ikke forskellige typer batterier eller gamle og nye batterier samtidigt.
 - Isæt batterierne med den korrekte polaritet (+ og -).
 - Rør ikke ved de samme poler på batterierne.
 - Fjern hurtigt de brugte batterier. Der er risiko for, at batteriet eksploderer, hvis det ikke udskiftes korrekt, eller hvis enheden ikke bruges i et stykke tid.
 - Udskift batteriet med en identisk eller tilsvarende model.
-
- Batterierne (eller batterienheden eller batteriet) må ikke udsættes for overdreven varme, som f.eks. sollys, ild osv.
 - Opvarm ikke batterierne, og smid dem ikke i ild eller vand.
 - Tag ikke batterierne ud med en metaltang, og brug ikke metalgenstande som pennespidsen eller tænger. Batterierne må ikke deformeres, knuses eller punkteres.
 - Batterierne må ikke afmonteres.
 - Dæk enderne af batterierne med tape for at undgå eksplosioner og forbrænding, når du skal bortskaffe dem.
 - Vær miljøvenlig, når du bortskaffer batterier
 - Smid ikke batterier ud sammen med almindeligt husholdningsaffald.
 - Når du bortskaffer batterier, skal du sikre dig, at du overholder de gældende lokale regler for bortskaffelse af batterier.

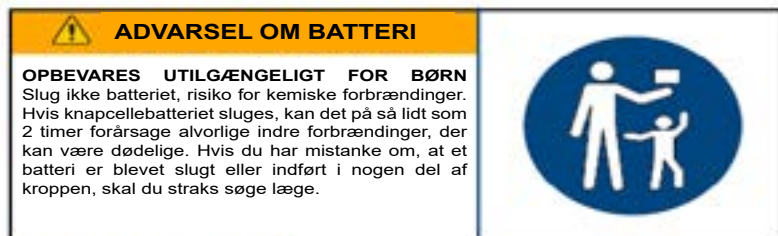

Tekniske specifikationer

| Type | Tekniske karakteristika | Type | Tekniske karakteristika |
|---------------------------|-------------------------|-------------------------------|--|
| Bredbånd højtaler | 3" (5 W)*2 | Frekvens uden ledning | 2.402 - 2 408 MHz |
| Top-effekt | 30 W | FM frekvens | 88,8 - 108 MHz |
| SMN styrke | 10 W | DAB frekvens | 174,928 - 239,200 MHz |
| Energiforbrug | 0,6 W | Bluetooth udgave | 5.0 |
| Indgangseffekt | 100-230 V, 50/60 Hz | Transmissionsafstand | 10 m |
| Højtalerens impedans | 4 Ω | Maksimal udgangseffekt (EIRP) | 2,75 dbm |
| Anlæggets frekvens | 60 Hz - 20K Hz | Indgang/udgang | DAB, CD, Bluetooth, netindgang, netudgang (RCA), USB |
| S/B Rapport | ≥ 80 dB | Forvrængning | < 1 % |
| Navn på Bluetooth-parring | MIC300 | Mål | 430 x 220 x 135 mm |

Note : Maksimal konnektionsafstand cirka 10 meter. Placér dit Bluetooth anlæg så tæt som muligt på dette apparat for at undgå forstyrrelse af tilslutningen.

I omgivelser med des elektrostatiske udladninger, kan påvirke at apparatet slukkes. Brugeren skal i så fald genoplade batteriet og genopstarte apparatet.

Miljøbeskyttelse



Din vare er udformet og fabrikeret med højkvalitetsmaterialer og -komponenter, der kan genanvendes og genbruges.

Der skal gøres opmærksom på miljøaspekterne omkring bortskaffelse af batterierne.



Når varen er mærket med symbolet en overstreget affaldsbeholder på hjul, betyder det at den er faldet ind under Europadirektivet 2002/96/CE. Du bedes informere dig om det lokale system for særskilt indsamling af elektriske og elektroniske produkter. Du skal handle i overensstemmelse med lokal lovgivning, du må ikke smide dine gamle produkter ud sammen med husholdningsaffald. Når du sørger for sikker afskaffelse af dette produkt hjælper du også med til at afhjælpe muligt negative følger for miljøet og menneskers sundhed.

Yderligere oplysninger

- For at spare energi går enheden automatisk i standby tilstand, når den ikke udsender nogen lyd i et bestemt tidsrum. Den kan derefter sættes i gang igen med på ny at trykke på forsyningsknappen
- Hvis der kommer et indgående opkald, mens MIC300 systemet er tilsluttet din mobiltelefon for musikafspilning, sættes musikken øjeblikkeligt på pause, når du svarer på opkaldet, og afspilningen begynder igen når opkaldet er afsluttet (alt efter typen af mobiltelefon kan afspilningen forblive på pause efter afslutning af opkaldet).
- Ordet Bluetooth®, mærket og logoet er indregistrerede varemærker, der tilhører Bluetooth SIG, Inc. Og enhver brug af disse varemærker af Bigben Interactive er under licens. De andre varemærker og handelsnavne tilhører deres respektive ejere.
- THOMSON er et varemærke tilhørende Talisman Brands, Inc. og anvendes under Bigben Interactive licens.
- Dette produkt blev fremstillet og solgt under Bigben Interactives ansvar.
- THOMSON og THOMSON-logoet er varemærker, der anvendes under licens af Bigben Interactive. for mere information: www.thomson-brand.com...
- Samtlige andre produkter, tjenester, firmanavne, mærker, handelsnavne, produktnavne og logoer, der henvises til her, tilhører deres respektive ejere.

Overensstemmelseserklæring

- Ved nærværende erklærer Bigben Interactive at radioanlægget af typen MIC300 er i overensstemmelse med direktivet 2014/53/UE. Den fulde tekst af EU erklæringen er til rådighed på følgende internetadresse: <https://www.bigbeninteractive.com/support/>

Garanti

Dette produkt er garanteret af Bigben i en periode på 2 år fra købsdatoen, undtagen i lande i Det Europæiske Økonomiske Samarbejdsområde, hvor der tilbydes en længere garantiperiode. Vi anbefaler, at du beholder din kvittering i tilfælde af en eventuel klage. Garantien dækker fejl som følge af defekt materiale, manglende dele eller fabrikationsfejl. I så fald skal du kontakte vores tekniske støtte. Hvis du har et problem med et defekt produkt, skal du gå til dit indkøbssted med din indkøbskvittering. Garantien dækker ikke problemer, der skyldes forkert brug.

Fabrikeret i Kina
Fabrikeret af BIGBEN INTERACTIVE SA
396, rue de la Voyette
CRT2 – FRETIN
CS 90414
59814 LESQUIN Cedex - Frankrig
www.bigben.eu



Fabricant : Bigben Interactive FRANCE

396, Rue de la Voyette, C.R.T. 2, Fretin,
CS90414 - 59814 Lesquin Cedex, France

Vertrieben von Bigben Interactive DEUTSCHLAND GmbH

Walter Gropius Str. 28, 50126 Bergheim, Deutschland

Distribué par Bigben Interactive Belgium s.a./n.v.

Boulevard d'Angleterre 2 / Bte 4
1420 Braine l'Alleud

Gedistribueerd door Bigben Interactive NEDERLAND b.v.

's-Gravelandseweg 80, 1217 EW Hilversum, Nederland

Distribuido por Lineas Omenex Metronic S.L.

Pol. Ind. Can Salvatella - Avda. Arraona 54-56
08210 Barberà del Vallès (BCN) - España

Distribuito da Metronic Italia s.r.l

via Marconi 31, 20071 Vermezzo con Zelo (MI), Italia

FABRIQUÉ EN CHINE / MADE IN CHINA

HOTLINE

FRANCE, du lundi au vendredi (sauf jours fériés) :
9h00-18h00 ou support.thomson@bigben.fr

N°Cristal 09 69 39 79 59

APPEL NON SURTAXE

DEUTSCHLAND, Montag bis Freitag von

09:00 bis 18:00 Uhr (außer an Feiertagen)

Tel.: 02271-9047997

Mail: support@bigben-interactive.de

BELGIQUE, customerservice@bigben-interactive.be

NEDERLAND, customerservice@bigben-interactive.nl

ESPAÑA, soporte@metronic.com

Tel.: 93 713 26 25

ITALIA, tecnico@metronic.com

Tel. : 02 94 94 36 91

www.bigben.eu

THOMSON

NO

MIC300IDABBT

MIC301IDABBT

**CD / BLUETOOTH / FM / USB-KONTAKT /
AUDIO / DAB**



BRUKSANVISNING

LES DENNE BRUKSANVISNINGEN NØYE FØR DU TAR PRODUKTET
I BRUK OG TA VARE PÅ DEN SLIK AT DEN ER TILGJENGELIG HVIS
DU FÅR BRUK FOR DEN IGJEN.

| | | | |
|-------------------------------------|-----|------------------------|-----|
| Oppstart | 202 | Bruk | 210 |
| Advarsler og sikkerhetsopplysninger | 202 | Advarsler om batterier | 217 |
| Innholdet av pakningen | 205 | Tekniske data | 218 |
| Beskrivelse av delene | 205 | Miljøvern | 219 |
| Fjernbetjening | 208 | Tilleggsopplysninger | 219 |
| Før du begynner | 209 | Samsvarserklæring | 220 |

Oppstart

- Ta produktet ut av esken.
- Fjern alt innpakningsmateriale fra produktet.
- Legg alt innpakningsmateriale i esken eller avfallsbehandle den på en sikker måte. Følg forskriftene for avfallsbehandling som er gjengitt på innpakningsmaterialet.

Advarsler og sikkerhetsopplysninger

Les og sett deg inn i hele denne sikkerhetsveiledningen før du tar produktet i bruk. Garantien dekker ikke skader som skyldes brudd på sikkerhetsinstruksjonene.



1. Ikke ta av ytterdekselet til denne enheten.
 2. Ikke sett enheten på noe annet elektrisk utstyr.
 3. Beskytt strømkabelen mot tråkk- eller klemskader, spesielt nær pluggen, kontakter og nær inntaket på enheten. Sjekk om spenningen i strømkilden tilsvarer den som er angitt på skiltet bak på produktet. Grip alltid i pluggen når du skal koble enheten fra strømkilden. Trekk aldri i ledningen. Forsikre deg om at du har utført alle de andre koblingene før du kobler enheten til strømnettet.
 4. Ikke bruk annet utstyr/tilbehør enn det som anbefales av fabrikanten.
5. Bruk fagkyndige reparatører hvis apparatet må repareres. Enheten må repareres hvis den har fått skader, for eksempel:
 - hvis strømkabelen er skadd,
 - hvis det er sølt væske over enheten eller gjenstander har trengt inn i den,
 - hvis den har blitt utsatt for regn eller fukt,
 - hvis den ikke fungerer normalt,
 - eller hvis den har vært utsatt for fall eller slag.
 6. Merkeskiltet sitter på nedre del av enheten.
 7. Lufteåpningene må aldri dekkes over.
 8. Sørg for at det alltid er god plass rundt enheten av hensyn til ventilasjonen. Sett produktet på et stabilt underlag.
 9. Enheten skal brukes i temperert miljø, beskyttet mot direkte sollys, åpen ild eller varme, varmeapparater, komfyrer og alle andre apparater (også forsterkere) som avgir varme. Må ikke monteres nær varmekilder.
 10. Batteriene (batteripakke eller monterte batterier) tåler ikke for mye varme, for eksempel direkte sollys, åpen ild eller liknende.

11. Koble alltid enheten fra strøm før du vasker den. Ingen deler av enheten skal smøres. Den skal rengjøres med en myk klut. Ikke bruk slipemidler eller sterke vaskemidler.
12. Forsikre deg om at du alltid har lett tilgang til strømkabelen, pluggen eller adapteret for å kunne koble enheten fra strømkilden hvis nødvendig.
13. Ikke bruk denne enheten i nærheten av en vannkilde. Den må ikke komme i kontakt med dråper eller sprut. Ikke bruk denne enheten i vått eller fuktig miljø.
14. Koble denne enheten fra strøm i tordenvær eller hvis den ikke skal brukes i lengre tid.
15. Dette produktet kan brukes av barn som er 8 år eller eldre og av personer som har nedsatte fysiske, sensoriske eller mentale funksjoner eller som mangler erfaring med og kjennskap til produktet, forutsatt at de får tilsyn eller har fått instruksjoner om sikker bruk av produktet og er innforstått med faremomentene ved bruk av det. Ikke la barn leike med enheten eller strømkablene (kvelningsfare). Ikke la barn uten tilsyn rengjøre eller vedlikeholde enheten.
16. Apparatet skal bare forsynes med strøm med sikker lavspenning som samsvarer med merkingen på enheten.
17. Når enheten har nådd slutten av levetida, må batteriet tas ut før avfallsbehandlingen. Koble enheten fra strømforsyningen før du tar ut batteriet.
18. Når produktet tas i bruk, må det være minst 20 cm fra en menneskekropp.
19. Fare for kvelning: De små delene er ikke beregnet på barn under 3 år eller personer som har en tendens til å putte uspiselige gjenstander i munnen.
20. Denne enheten er beregnet til hjemmebruk. Den skal ikke brukes utendørs.

OBS:

Laserenhet klasse 1

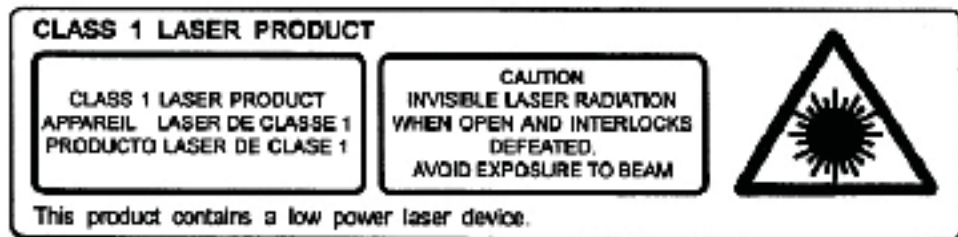

OBS: Laserlinsa må ikke berøres.



Symbolet med et lyn inne i en likesidet trekant varsler brukerne om at det er uisolert elektrisk spenning uten isolasjon inne i apparatet med tilstrekkelig strømstyrke til å gi et elektrisk støt.



Utropstegn i en trekant betyr viktige opplysninger om funksjon og vedlikehold (reparasjon) i dokumentasjonen som følger med apparatet.

| | |
|----------------------------|--|
| Klasse II-materiale | |
| Likestrøm | |
| Vekselstrøm | |
| Skal kun brukes innendørs. | |

Innhold av pakningen

Sjekk og identifiser innholdet av pakningen:

- Hovedenhet
- Fjernkontroll
- AUX-kabel
- Brukerveiledning

Beskrivelse av delene

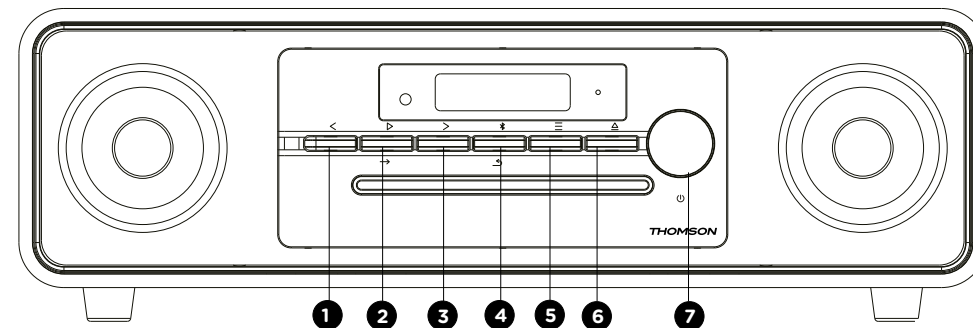

Kommandoer:

1. < Forrige
2. ▷ Avspilling / → Inngang
3. > Neste
4. / Bluetooth-søking
5. ≡ Funksjon
6. Stopp CD/Løse ut CD
7. / Justere volumet

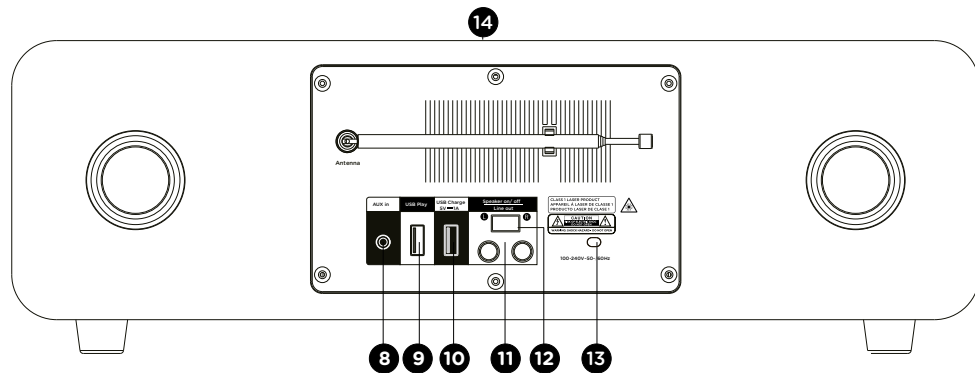

MIC300IDABBT/MIC301IDABBT

Inngang/utgang

8. Aux in-kontakt
9. USB lydinngang
10. USB ladeport
11. RCA-utgang
12. Høyttaler ON/OFF-bryter (for å stoppe musikken fra produktets innebygde høyttaler når du kobler nettkabelen til en ekstern lydforsterker).
13. Nettlader
14. Trådløs lading

Kommandofunksjoner

1. «<»-tasten:
 - Hold knappen nede for å spole raskt tilbake.
 - Trykk fort for å gå tilbake til forrige spor.
 - FM-funksjon: bla bakover i lagrede radioistasjoner.
 - Alarm/klokke-innstilling: reduser time-/minuttangivelsen.
2. Tastene ▷ og →: Spill av/inngang
 - Trykk én gang for å starte avspilling i Bluetooth, USB og CD-funksjon.
 - FM-funksjon. Trykk og hold > i 2 sekunder for automatisk FM-søk.
 - I DAB-funksjon trykker og holder du tasten nede for automatisk DAB-søk.
 - I hvilefunksjonen kan du trykke på Enter for å stille klokka
 - Trykk på Enter for å få fram FM- eller DAB-menyen.
3. «>»-tasten:
 - Neste
 - Hold tasten nede for å spole raskt fram
 - trykk raskt for å gå til neste spor.
 - FM-funksjon: gå til neste lagrede radiostasjon.
 - Alarm/klokke-innstilling: øk time-/minuttangivelsen.
4. «↶»-tasten: Gå til forrige side i innstillingsmenyen.
 - Bruk «BT search»-tasten for å gå over til enhetssøk.

5. «≡»-tasten:
 - Endre inngang på øverste nivå.
 - Trykk for å gå til alarm/klokke-innstilling i hvilefunksjon.
6. Stopp CD/Løse ut CD
 - Trykk én gang for å stoppe avspilling av CD.
 - Trykk to ganger for å løse ut CD-en.
7. Dreieknapp
 - Brukes til å sette på eller starte enheten.
 - Drei for å øke eller minske lydvolümet.

Fjernkontroll

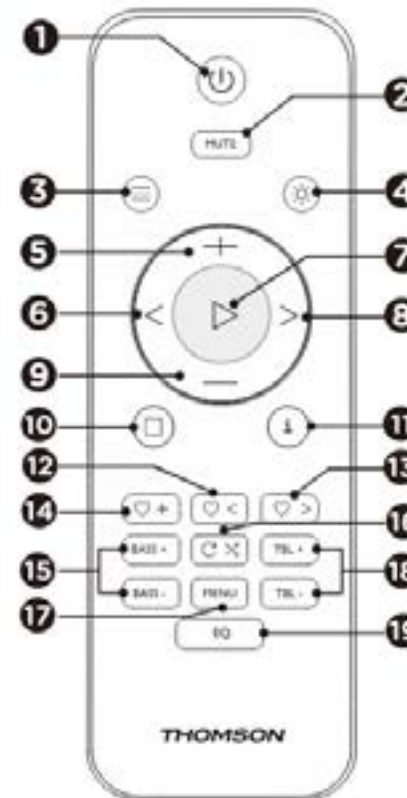

Fjernkontroll Funksjoner:

1. AV/PÅ
2. Demp
3. Funksjon
4. Lysregulering
5. Volum +
6. Retur (forrige spor)
7. Spill / Pause / Enter
8. Neste (neste spor)
9. Volum -
10. Stopp
11. Info
12. Forrige lagrede stasjon
13. Neste lagrede stasjon
14. Lagre denne stasjonen
15. Bass +/-
16. Repeat (gjenta)/Tilfeldig avspilling
17. Meny
18. Diskant +/- (Diskantjustering)
19. Equalizer

Før du begynner

Plasser enheten der du vil ha den. Sett støpselet i stikkontakten og slå den på hvis aktuelt.

Krav til strømforsyning: 230 V 50 Hz

Sett støpselet i stikkontakten (230 V).

OBS:

- Sjekk om strømforsyningen holder 230 V (50 Hz) før du bruker enheten.
- Ikke ta i støpselet eller ledningen med våte hender.
- Ta ut støpselet hvis du ikke skal bruke enheten i lengre tid (ferie eller liknende).
- Hold i støpselet når du tar det ut av kontakten. Ikke trekk i ledningen. Den kan bli skadd og gi fare for elektrisk støt.

Automatisk hvilefunksjon

- Ved avspilling av lydmedier gjennom en tilkoblet periferienhet går systemet automatisk i hvilefunksjon hvis:
- du ikke trykker på noen knapper på 10 minutter,
- den tilkoblede enheten ikke har overført noe lyddata på 10 minutter.

Funksjoner

- Trykk på POWER-knappen for å slå enheten av (OFF) eller på (ON).

Juster volumet med fjernkontrollen

- Trykk på Volum + for å øke volumet, trykk på Volum - for å redusere volumet. for å redusere volumet.
- Kontroller Volumendringene som vises på skjermen.

Dempefunksjon

- Trykk på MUTE-knappen på fjernkontrollen. Lyden slås av og LCD-skjermen viser «Mute». Trykk på tasten en gang til for å slå på lyden igjen.

Stille klokka (i hvilefunksjon,)

1. Trykk én gang på ≡ for å «STILLE KLOKKA», trykk på ▷ for å bekrefte. Skjermen blinker med «24H».
2. Trykk på < eller > for å velge 24h- eller 12h-format, og så på ▷ for å bekrefte.
3. Trykk på < eller > for å stille time, så på ▷ for å bekrefte. Minuttene begynner å blinke.
4. Trykk på < eller > for å stille minutter, så på ▷ for å bekrefte. Skjermen blinker med «SAVE YES» (lagre).
5. Trykk på ▷ for å lagre klokketida.

Stille inn en alarm (i standby-modus)

1. Når du har stilt klokka, kan du programmere en alarm.
2. Skjermen viser «Alarm Setup» (innstille alarm). Trykk på «▷» for å velge.
3. Trykk på < eller > for å stille time, så på ▷ for å bekrefte. Minuttene begynner å blinke.
4. Trykk på < eller > for å stille minutter, så på ▷ for å bekrefte.
5. Trykk på < / > for å justere volumet til alarmer.
6. Trykk på < / > for å velge alarmkilde (ringeklokke, DAB, FM, CD, USB), og trykk på ▷
7. Trykk på < / > for å stille inn hvor lenge alarmer skal vare. Du kan velge mellom 15, 30, 45 og 60 minutter. Trykk på ▷ for å bekrefte.
8. Trykk på < / > for å lagre alarminnstillingene.

Bruk

DAB radio modus

Trekk ut den teleskopiske antenna med en viss forsiktighet.

Trykk på **POWER**-tasten for å slå på enheten. Den starter automatisk i DAB-funksjon.

Automatisk søk

1. Trykk på ≡-tasten for å velge «DAB MODE» (DAB-funksjon) (hvis enheten ikke er i DAB-funksjon allerede). Hvis det er første gang enheten er satt i DAB-funksjon, begynner den automatisk å søke på tilgjengelige stasjoner. (Hvis DAB-funksjonen har vært i bruk før, velger enheten automatisk den sist brukte stasjonen.)
2. Trykk på ▷/→-tasten for å starte automatisk søk på tilgjengelige stasjoner. Under søket viser en peker på skjermen hvordan søket skrider fram.



Manuelt søk

1. Trykk på ≡-tasten på enheten for å velge «DAB MODE» (DAB-funksjon).
2. Trykk på <- eller >-tasten for å velge «Manual tune» (manuelt valg), og trykk på ▷/→-tasten for å gå til stasjonsmenyen.
3. Trykk på < eller > for å velge stasjon. Skjermen viser signalstyrken.
4. Trykk på **MENU** for å gå ut av søket.
5. Hvis søket ikke finner noen stasjoner, må du sjekke om antenna er trukket helt ut. Test mottakingen ved å prøve et nytt søk på et annet sted.

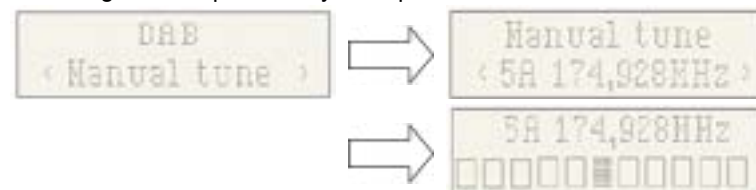

DRC-funksjonen (Dynamic Range Control)

DRC-funksjonen eller den dynamiske amplitudekontrollen er en teknikk som brukes for å høre lave lyder bedre i et støyende miljø.

1. I DAB-funksjonen velger du «DRC»-funksjonen ved å trykke på <- eller >-tasten. Trykk på ▷/→-tasten. Skjermen viser «*» øverst til høyre.
2. Trykk på **MENU** for å bekrefte denne innstillingen. Skjermen går tilbake til det normale. DRC OFF – DRC-funksjonen er deaktivert, og DRC-behandlingen avsluttes. DRC LOW – DRC-nivået settes til halvparten av det som sendes. DRC HIGH – DRC-nivået brukes akkurat som det sendes.

Prune (Rydde i stasjonslista ved å fjerne de utilgjengelige på lista)

I DAB-funksjon trykker du på < eller > for å vise undermenyen «Prune» (rydde). Trykk på ▷/→-tasten for å velge «Prune»-funksjonen (rydde).



System (DAB)

I DAB-funksjon trykker du på < eller > for å vise undermenyen «System». Trykk på ▷/→-tasten for å gå til undermenyen for systemparametere.

Språk

Trykk på → for å bla igjennom språkvalgene. Standardspråket er engelsk. Skjermen viser en «*» ved det valgte språket.

Brukerne kan velge mellom «English», «Deutsch», «Italiano», «Français», «Nederlands», «Español» og «Polski»



Factory Reset (tilbakestilling til standardinnstillingene)

Trykk på → pour for å gå til tilbakestillingen. Hvis du vil tilbakestille, kan du trykke på < eller > og bekrefte når skjermen viser «YES». Alle innstillingene på radioen går tilbake til standardverdiene. Alle brukerinnstillinger og stasjonslister slettes.



SW Version (sjekke programvareversjonen til enheten)

Trykk på → for å vise programvareversjonen til DAB-enheten. Trykk på Menu eller <. Skjermen går tilbake til det normale.

* Hvis det ikke blir utført noen funksjon på 30 sekunder, går skjermen tilbake til det normale.



Forhåndsinnstilling

1. Forhåndsinnstillinger

I DAB-funksjon trykker du på ♥ +-tasten. Skjermen viser symbolet «Hente forhåndsinnstilling». Nå kan du trykke på ♥ < / ♥ > for å velge stasjonen som er lagret i det forhåndsinnstilte minnet. Trykk på → for å bekrefte at du vil høre på denne stasjonen.

Merk: Hvis du trykker på forhåndsinnstillingstasten uten å ha noen lagrede stasjoner, viser skjermen «Empty preset» (tomt minne).



2. Lagre stasjoner.

Du kan lagre favorittstasjonene i minnet for forhåndsinnstillinger. Det kan lagres opp til 50 stasjoner i minnet til radioen. Stasjonene lagres på radioen som sikring mot strøbrudd. Lagringsprosessen og bruk av lagrede stasjoner gjøres på samme måte som i DAB-modus :

Velg frekvensområdet du vil bruke i DAB-funksjonen. Trykk på ♥ < eller ♥ > for å velge stasjonen du ønsker som beskrevet ovenfor. Trykk og hold ♥ + for å velge hvilket listenummer i forhåndsinnstillingene som stasjonen skal lagres på. Trykk på ▷ for å bekrefte.



FM-radio

Brett teleskopantennen forsiktig ut i hele lengden for å oppnå den beste posisjonen. For FM-versjonen må du sørge for at Ariel-kabelen er rullet ut og fri i hele sin lengde.

Automatisk søk

1. Trykk på ≡-knappen for å velge FM-funksjon.
2. Trykk lenge på ▷-tasten for å la radioen søke på frekvenser og stoppe automatisk når den finner en stasjon med tilfredsstillende signalstyrke.
3. Skjermen oppdateres etter noen sekunder. Frekvensen til stasjonen vises på skjermen. Hvis signalstyrken er tilstrekkelig og signalet inneholder RDS-data, viser skjermen stasjonsnavnet.
4. Du kan finne flere stasjoner ved å holde ▷-tasten nede som før.
5. Hvis du vil søke i FM-båndet i motsatt retning (fra høy til lav frekvens), kan du trykke på >-tasten og holde den i 2 sekunder.
6. Når radioen når slutten av frekvensområdet, starter den søket om igjen fra den motsatte enden.
7. Trykk på ♥ + for å vise de lagrede radiostasjonene.

8. Trykk på < / > (på hovedenheten) eller < / > (på fjernkontrollen) for å velge en lagret stasjon og begynne å lytte til den.



Manuelt søk

1. Trykk på < eller > (på fjernkontrollen) for å velge stasjon. Hver gang du trykker på frekvenskontrollknappen, går frekvensen opp eller ned med 50 kHz.
2. Trykk og hold +-tasten når du har funnet en stasjon som du vil lagre. Skjermen viser lagrings symbolet og antall lagrede stasjoner. Trykk på < eller > for å velge stasjonen og på ▷ for å bekrefte og lagre den.
3. Trykk på + for å vise og lytte til radiostasjonen.
4. Trykk på < eller > for å velge den lagrede stasjonen og lytte til den.

Meny

Søkeinnstillinger

I FM-funksjon trykker du på **MENU** og går til FM-innstillinger i menyen. Så trykker du på < / > for å velge innstillinger for stasjonssøket. Trykk på Enter for å velge følsomhetsinnstillingen.

1. Alle stasjoner: ~ 15 dB



2. Bare stasjoner med sterkt signal: ~ 19 dB



Lydinnstillinger

1. Stereo tillatt (stereosendinger):



2. Tvunget mono (monosendinger)



3. System (FM-system), samme innstilling som DAB-systemet.

FORHÅNDSINNSTILLING

1. Forhåndsinnstillinger (velge stasjon):

Trykk på + for å velge den lagrede stasjonen.



2. Lagrede stasjoner (velg stasjon):

Du kan lagre favorittstasjonene i minnet for forhåndsinnstillinger. Det kan lagres opp til 50 stasjoner i minnet til radioen. Stasjonene lagres på radioen som sikring mot strømbrytning. Lagringsprosessen og bruk av lagrede stasjoner gjøres på samme måte som i DAB-funksjonen.

Velg frekvensområdet i FM-funksjonen. Trykk på < / > for å vise de lagrede stasjonene. Trykk på < eller > for å velge stasjon som beskrevet ovenfor. Så trykker du og holder + for å velge nummeret i forhåndsinnstillingene som du vil lagre stasjonen på. Trykk på ▷ for å bekrefte.

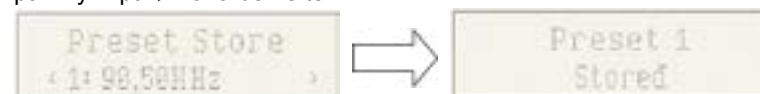

Bluetooth-funksjon

Følg disse trinnene for å koble til mobiltelefonen din:

1. Aktiver Bluetooth på telefonen (følg bruksanvisningen til telefonen din hvis du er i tvil).
2. Trykk på POWER-tasten for å slå på enheten. Så trykker du på -tasten flere ganger til LCD-skjermen viser «Bluetooth». Nå er den klar til å sammenkobles automatisk.
3. Se etter Bluetooth-enheten «**MIC300**» på telefonen din.
4. Telefonen vil finne «**MIC300**» og spør om du vil koble sammen eller ikke. Bruk passordet 0000 til sammenkoblingen (hvis aktuelt). Når de er koblet sammen, viser LCD-skjermen «Sammenkoblet»-symbolet.

Automatisk sammenkobling med smarttelefonen

Sammenkoblingen er bare nødvendig første gangen du bruker telefonen sammen med enheten din. Etter at enheten er koblet sammen med telefonen én gang, kobler telefonen seg til automatisk neste gang enheten er på og Bluetooth er aktivert på smarttelefonen. Neste gang du slår på enheten kobler det seg automatisk til den siste telefonen den ble koblet til.

Trykk lenge på **Bluetooth** -tasten for å slå av Bluetooth-funksjonen.

Avspilling fra en Bluetooth-enhet

Trykk på ▷-tasten når Bluetooth er aktivert for å starte avspillingen. Trykk på <- eller >-knappen for å gå til forrige eller neste spor. Trykk en gang til på ▷-tasten for å sette avspillingen i pause eller starte den igjen.

CD-avspilling

Lese kompaktplate (CD/MP3)

MERK: Berør aldri laserlinsa inne i CD-spilleren din. Rens den med ei rensplate hvis den har blitt skitten.

1. Trykk flere ganger på ≡-knappen for å velge CD-funksjonen.
2. Trykk på △-knappen for å åpne CD-skuffen. Legg i CD-en (med påtrykt side opp) og trykk så på △-knappen igjen.
3. CD-en roterer noen sekunder før den begynner på det første sporet.
4. Trykk på ▷-tasten for å avbryte avspillingen midlertidig. Trykk på ▷-tasten igjen for å starte opp avspillingen igjen.
5. Trykk på △-tasten for å stoppe avspillingen. Nå kan du trykke på ▷ for å starte fra begynnelsen igjen.

Trykk på △ to ganger for å åpne CD-spilleren.

Forrige spor < / Neste spor >

1. Knappene < og > brukes til å hoppe mellom sporene eller spille av i høy hastighet hvis du holder dem nede.
2. Trykk på <-knappen én gang for å lytte til det aktuelle sporet fra starten. Trykk to eller flere ganger på den for å lytte til de foregående sporene på CD-en.
3. Trykk på >-knappen for å lytte til det neste sporet på CD-en.
4. Trykk på > og hold den nede. Sporet som avspilles flyttes til det eller de foregående sporene. Slipp tasten når CD-en kommer til den delen av sporet som du vil spille. Normal avspilling begynner igjen.
5. Trykk på > og hold den nede. Sporet som avspilles flyttes til det eller de neste sporene. Slipp tasten når CD-en kommer til den delen av sporet som du vil spille. Normal avspilling begynner igjen.

Repeat-funksjonen (gjenta) ↺ ↻

Denne tasten brukes til å gjenta ett spor eller hele CD-en.

1. Trykk på denne knappen én gang under avspillingen. LCD-skjermen viser «REP 1». Samme spor gjentas i det uendelige.
2. Trykk på knappen en gang tili for å gjenta alle sporene. LCD-skjermen viser «REP ALL».
3. Trykk på knappen tre ganger for å starte tilfeldig avspilling. Skjermen viser «SHUFFLE».
4. Trykk på knappen fire ganger for å starte intro-avspilling. Skjermen viser «INTRO» og du hører bare de 10 første sekundene av hver sang.
5. Du kan stoppe gjentatt avspilling ved å trykke på tasten flere ganger inntil skjermen viser «REP OFF».

USB-avspilling

Spille av musikk gjennom USB

Denne enheten er utformet med de siste nyvinningene i USB-teknikken. På grunn av overfloden av USB-lagringsenheter på markedet kan vi ikke garantere at enheten er kompatibel med alle. For eksempel kan det hende at det i sjeldne tilfeller vil være vanskelig å gå tilbake til forrige spor på en USB-periferienhet. Det er ikke noen feil med denne enheten.

1. Trykk på ≡-tasten flere ganger til skjermen viser «USB».
2. Koble et USB-minne direkte til i USB-porten. Skjermen viser raskt antall filer og totalt antall spor. Avspillingen begynner automatisk etter noen sekunder.
3. Tastene virker på samme måte som med en CD-spiller. Se avsnittet om CD ovenfor.

KOMMENTARER:

- For å unngå feil bør USB-minnet alltid kobles direkte til USB-porten
- USB-porten er ikke beregnet til lading av periferienheter.
- Viktig: Bytt funksjon på enheten før du tar ut USB-minnet.

Aux-in

Kontakt for Aux in-plugg

1. Trykk på ≡-tasten flere ganger for å velge Aux in-funksjon. Skjermen viser «AUX-IN».
2. Koble til Aux-in-kontakten på den personlige spilleren din
3. Personlige spiller (f.eks. en bærbar MP3-spiller) til Aux-in-jack-stikk kontaktingangen.
4. Start avspilling på avspilleren din.

Port for USB-lading (5 V-utgang)

Denne USB-porten er beregnet for å lade eksterne enheter, en mobiltelefon for eksempel. Utgangseffekten er 5 V, 1,0 A.

10 W trådløs lading

Legg enheten som skal lades ganske enkelt på den trådløse ladesonen som er markert oppå hovedenheten, så begynner den å lade gjennom enkel kontakt. Hvis det oppstår en ladefeil, begynner et rødt lys å blinke.

Advarsel om batterier

Dette produktet inneholder ett eller flere batterier.

- Bruk batteriene riktig for å unngå personskader eller brann på grunn av lekkasjer, overoppheting, eksplosjoner, etseskader eller annet.
 - Oppbevar nye og brukte batterier utilgjengelig for barn eller andre sårbare personer. Ikke bruk produktet hvis batterikammeret ikke lukker seg som det skal.
 - Hvis væske fra et alkalisk batteri kommer i kontakt med huden eller øynene, må de skylles umiddelbart med rent vann. Ta kontakt med lege.
 - Hvis det oppstår lekkasje fra et alkalisk batteri, må væsken tørkes opp med en klut og batteriet byttes ut med et nytt.
 - Batterier må ikke svelges. Hvis noen svelger et batteri, kan det føre til alvorlige og potensielt livstruende etseskader på bare 2 timer. Ta kontakt med giftinformasjonsentralen umiddelbart hvis noen svelger et batteri og søk lege.
 - Bruk AA-batterier basert på Ni-MH, litium eller alkaliske.
 - Batteriene skal ikke lades. Forsøk på å lade ikke-oppladbare batterier kan føre til utslipp av gass og/eller varmeproduksjon som kan føre til eksplosjon eller brann.
 - Ikke bruk forskjellige batterityper eller nye og gamle batterier sammen.
 - Sett inn batterier med polene (+ og -) riktig vei.
 - Ikke sett de samme polene på forskjellige batterier i kontakt med hverandre.
 - Ikke nøl med å ta ut utladde batterier. Batteriet kan eksplodere hvis det ikke byttes ut riktig eller hvis enheten står lenge uten å være i bruk.
 - Bytt batteriet med et batteri av identisk eller tilsvarende type.
-
- Batterier (eller batteripakker) skal ikke utsettes for sterk varme, for eksempel fra sollys, ild eller liknende.
 - Ikke varm batteriene opp, ikke kast dem i ilden eller i vannet.
 - Ikke ta ut batterier med en pinsett av metall eller en metallisk gjenstand som en pennesplitt eller liknende. Batteriene må ikke deformeres, knuses eller perforeres.
 - Ikke demonter batteriene.
 - Dekk til batteripolene med tape hvis du må kaste dem for å forhindre eksplosjoner og brann.
 - Ta hensyn til miljøet ved avfallsbehandling av batterier.
 - Ikke kast batteriene i husholdningsavfallet.
 - Følg lokale regler om avfallsbehandling når batteriene skal avfallsbehandles.

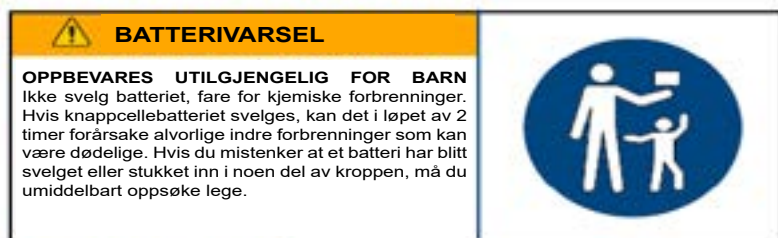

Tekniske data

| Type | Tekniske data | Type | Tekniske data |
|----------------------------------|---------------------|-------------------------------|---|
| Fullfrekvenshøytaler | 3" (5 W)*2 | Trådløs frekvens | 2402 til 2480 MHz |
| Makseffekt | 30 W | FM-frekvens | 88,8 til 108 MHz |
| RMS-effekt | 10 W | DAB-frekvens | 174 928 til 239 200 MHz |
| Energiforbruk | 0,6 W | Bluetooth-versjon | 5.0 |
| Inngangseffekt | 100–230 V, 50/60 Hz | Senderens rekkevidde | 10 m |
| Høytalerens impedans | 4 Ω | Maksimal utgangseffekt (EIRP) | 2,75 dbm |
| Høytalerfrekvens | 60 Hz til 20 KHz | Inngang/utgang | DAB, CD, Bluetooth, nettingang, nettutgang (RCA), USB |
| Signal/støy-forhold | ≥ 80 dB | Forvrengning | < 1 % |
| Navn for Bluetooth-sammenkobling | MIC300 | Mål | 430 x 220 x 135 mm |

Merk: rekkevidden til sammenkoblingen er omtrent 10 meter. Sett Bluetooth-høytaleren så nær enheten som mulig for å unngå kommunikasjonsproblemer.

Enheten kan slå seg av i et miljø med elektrostatiske utladninger. Da må brukeren lade opp batteriet igjen og initialisere enheten.

Miljøvern



Produktet er utviklet og fabrikkert med materialer og deler av høy kvalitet som kan resirkuleres og gjenbrukes.

Ta hensyn til miljøet ved avfallsbehandling av batteriene.



Hvis det er et symbol som forestiller ei søppelkasse med kryss over på produktet, betyr det at det faller inn under europarådsdirektivet 2002/96/EF. Informer deg om det lokale systemet for avfallssortering av elektriske og elektroniske produkter. Følg lokale forskrifter og ikke kast det utbrukte produktet i restavfallet. Forebygg skader på helse og miljø ved riktig avfallsbehandling.

Tilleggsopplysninger

- For å spare energi setter enheten seg i hvilefunksjon hvis det ikke produserer lyd på en stund. Det kan alltid vekkes igjen ved å trykke på strømknappen.
- Hvis du får et anrop når MIC300-systemet er tilkoblet mobilen din for musikkavspilling, settes musikken umiddelbart på pause når du svarer på anropet, og avspillingen fortsetter så snart anropet er avsluttet (på enkelte mobiltelefoner kan det hende at avspillingen ikke fortsetter automatisk etter anropet).
- Bluetooth®-merket og logoen er registrerte varemerker for Bluetooth SIG, Inc. og brukes av Bigben Interactive under lisens. Andre varemerker og handelsnavn hører til de respektive eierne.
- THOMSON er et varemerke for Talisman Brands, Inc., som brukes av Bigben Interactive under lisens.
- Bigben Interactive er ansvarlig for produksjonen og markedsføringen av dette produktet.
- THOMSON og THOMSON-logoen er varemerker som brukes under lisens av Bigben Interactive – se også: www.thomson-brand.com.
- Alle andre produkter, tjenester, firmanavn, varemerker, handelsnavn, produktnavn og logoer som er nevnt her, tilhører de respektive eierne.

Samsvarserklæring

- Bigben Interactive erklærer herved at det radioelektriske utstyret av typen MIC300 er i samsvar med direktivet 2014/53/EU. EU-samsvarserklæringen finnes i fulltekst på denne adressen: www.bigben.fr/support

Garanti

Dette produktet garanteres av Bigben i 2 år fra kjøpsdatoen med unntak for land i EØS som tilbyr lengre garantitider. Vi anbefaler å oppbevare kjøpskvitteringen i tilfelle du får behov for å reklamere. Garantien dekker feil som skyldes defekte materialer, manglende deler eller fabrikkasjonsfeil. Ta kontakt med den tekniske støtten vår ved behov. Ta kontakt med butikken hvis du får problemer med produktet. Sørg for å ha kvitteringen tilgjengelig. Garantien gjelder bare hvis produktet er brukt forskriftsmessig.

Produsert i Kina
Produsert av BIGBEN INTERACTIVE SA
396, Rue de la Voyette
CRT2 – FRETIN
CS 90414
59814 LESQUIN Cedex - Frankrike
www.bigben.eu



Fabricant : Bigben Interactive FRANCE

396, Rue de la Voyette, C.R.T. 2, Fretin,
CS90414 - 59814 Lesquin Cedex, France

Vertrieben von Bigben Interactive DEUTSCHLAND GmbH

Walter Gropius Str. 28, 50126 Bergheim, Deutschland

Distribué par Bigben Interactive Belgium s.a./n.v.

Boulevard d'Angleterre 2 / Bte 4
1420 Braine l'Alleud

Gedistribueerd door Bigben Interactive NEDERLAND b.v.

's-Gravelandseweg 80, 1217 EW Hilversum, Nederland

Distribuido por Lineas Omenex Metronic S.L.

Pol. Ind. Can Salvatella - Avda. Arraona 54-56
08210 Barberà del Vallès (BCN) - España

Distribuito da Metronic Italia s.r.l

via Marconi 31, 20071 Vermezzo con Zelo (MI), Italia

FABRIQUÉ EN CHINE / MADE IN CHINA

HOTLINE

FRANCE, du lundi au vendredi (sauf jours fériés) :
9h00-18h00 ou support.thomson@bigben.fr

N°Cristal 09 69 39 79 59

APPEL NON SURTAXE

DEUTSCHLAND, Montag bis Freitag von

09:00 bis 18:00 Uhr (außer an Feiertagen)

Tel.: 02271-9047997

Mail: support@bigben-interactive.de

BELGIQUE, customerservice@bigben-interactive.be

NEDERLAND, customerservice@bigben-interactive.nl

ESPAÑA, soporte@metronic.com

Tel.: 93 713 26 25

ITALIA, tecnico@metronic.com

Tel. : 02 94 94 36 91

www.bigben.eu

THOMSON

CS

MIC300IDABBT

MIC301IDABBT

**CD / BLUETOOTH / FM / VSTUP USB /
AUDIO / DAB**



NÁVOD K POUŽITÍ

PŘED POUŽITÍM TOHOTO ZAŘÍZENÍ SI POZORNĚ
PŘEČTĚTE TENTO NÁVOD K POUŽITÍ A USCHOVEJTE
JEJ PRO BUDOUCÍ POUŽITÍ.

| | | | |
|--------------------------------|-----|------------------------------|-----|
| Spuštění | 222 | Použití | 230 |
| Varování a bezpečnostní pokyny | 222 | Varování týkající se baterií | 237 |
| Obsah balení | 225 | Technické specifikace | 238 |
| Popis dílů | 225 | Ochrana životního prostředí | 239 |
| Dálkové ovládání | 228 | Další informace | 239 |
| Než začnete | 229 | Prohlášení o shodě | 240 |

Spuštění

- Vyjměte zařízení z krabice.
- Odstraňte z výrobku veškerý obalový materiál.
- Vložte obalové materiály do krabice nebo je bezpečně zlikvidujte podle pokynů pro recyklaci uvedených na obalu zařízení.

Varování a bezpečnostní pokyny

Před použitím tohoto zařízení si musíte přečíst všechny pokyny a porozumět jim. V případě poškození v důsledku nedodržení pokynů dojde ke zrušení záruky.



1. Nikdy neodstraňujte kryt tohoto zařízení.
2. Nikdy nepokládejte toto zařízení na jiné elektrické zařízení.
3. Dávejte pozor, abyste na napájecí kabel nešlapali nebo jej nepřiskřípli, zejména u zástrček, zásuvek a v místě, kde vychází z přístroje. Zkontrolujte, zda napájecí napětí odpovídá napětí uvedenému na štítku na zadní straně zařízení. Při odpojování síťové zástrčky vždy vytáhněte zástrčku ze zásuvky. Nikdy netahejte za kabel. Před připojením síťové zástrčky se ujistěte, že jste provedli všechna ostatní připojení.
4. Používejte pouze vybavení/příslušenství doporučená výrobcem.
5. Veškeré opravy zařízení přenechejte kvalifikovanému opraváři. Oprava je nutná, bylo-li zařízení jakýmkoli způsobem poškozeno, především:
 - je-li poškozen napájecí kabel;
 - dojde-li k rozlítí kapaliny nebo vložení předmětů do zařízení;
 - je-li zařízení vystaveno dešti nebo vlhkosti;
 - nefunguje-li zařízení normálně;
 - nebo došlo-li k pádu nebo nárazu zařízení.
6. Typový štítek je umístěn na spodní straně zařízení.
7. Nikdy neblokujte ventilační otvory.
8. Ujistěte se, že je prostor umožňující větrání dostatečný. Umístěte výrobek na stabilní povrch.
9. Toto zařízení by mělo být používáno v mírném prostředí, mimo dosah přímého slunečního záření, otevřeného ohně nebo tepla, topných těles, sporáků nebo jakéhokoli jiného zařízení (včetně zesilovačů), které generuje teplo. Neinstalujte jej v blízkosti zdrojů tepla.
10. Baterie (akumulátor nebo vložené baterie) nesmí být vystaveny nadměrnému teplu, jako je sluneční záření, oheň atd.

11. Před čištěním zařízení vždy odpojte. Žádnou část tohoto zařízení nemažte. Čistěte jej jemným hadříkem. Nepoužívejte abrazivní prostředky ani drsné čisticí prostředky.
12. Vždy se ujistěte, že máte snadný přístup k napájecímu kabelu, zástrčce nebo adaptéru, abyste mohli toto zařízení v případě potřeby odpojit ze síťové zásuvky.
13. Zařízení nepoužívejte v blízkosti vody. Nesmí přijít do kontaktu s kapkami nebo stříkající vodou. Zařízení nepoužívejte ve vlhkém nebo mokřím prostředí.
14. Zařízení odpojte během bouřky nebo pokud jej nebudete delší dobu používat.
15. Toto zařízení smí používat děti ve věku 8 let a starší, stejně jako osoby se sníženými fyzickými, smyslovými nebo duševními schopnostmi nebo s nedostatkem zkušeností a znalostí, pouze za předpokladu, že jsou pod dozorem nebo obdržely pokyny, jak zařízení bezpečně používat a pod podmínkou, že porozuměly souvisejícím rizikům. Děti si nesmějí hrát se zařízením nebo kabelem (nebezpečí uškrtení). Čištění a uživatelskou údržbu nesmějí provádět děti bez dozoru.
16. Zařízení smí být napájeno pouze velmi nízkým bezpečnostním napětím odpovídajícím označení na zařízení.
17. Před sešrotováním je nutné z přístroje vyjmout baterii. Při vyjímání baterie musí být zařízení odpojeno od napájení.
18. Při používání by měl být výrobek umístěn alespoň 20 cm od lidského těla.
19. Nebezpečí udušení: Malé díly nejsou určeny dětem mladším 3 let ani osobám, které mají tendenci vkládat do úst nepoživatelné předměty.
20. Zařízení je určeno pouze pro domácí použití; nepoužívejte jej venku.

VAROVÁNÍ:

Laserové zařízení třídy 1

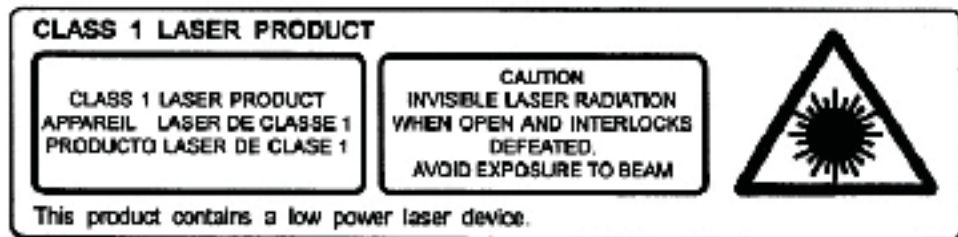

Varování: nedotýkejte se čočky laseru.



Symbol blesku v rovnostranném trojúhelníku upozorňuje uživatele na přítomnost nebezpečného neizolovaného elektrického napětí uvnitř zařízení, které je dostatečně silné k tomu, aby představovalo riziko úrazu elektrickým proudem.



Vykřičník v trojúhelníku označuje přítomnost důležitých provozních a údržbových (servisních) pokynů v průvodní dokumentaci zařízení.

| | |
|---------------------------|--|
| Materiál třídy II | |
| Stojísměrný proud | |
| Střídavý proud | |
| Pouze pro vnitřní použití | |

Obsah balení

Zkontrolujte a identifikujte obsah balení:

- Hlavní jednotka
- Dálkové ovládání
- Kabel AUX
- Návod k použití

Popis dílů

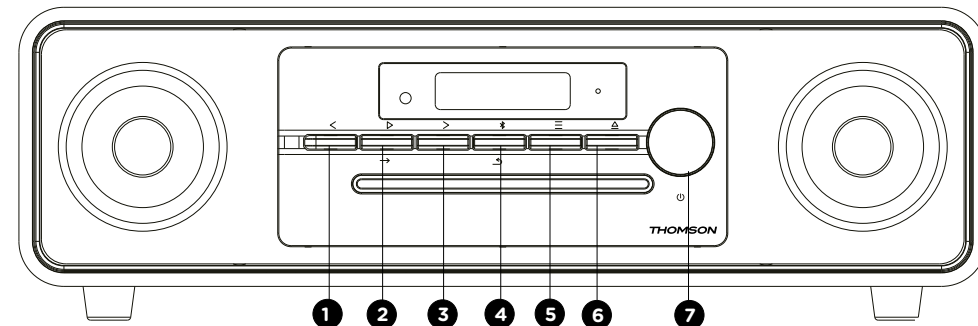

Ovládací prvky

1. < Předchozí
2. ▷ Přehrávání / → Vstup
3. > Další
4. / Vyhledávání Bluetooth
5. ≡ Režim
6. Zastavení CD/ Vysunutí CD
7. / Nastavení hlasitosti

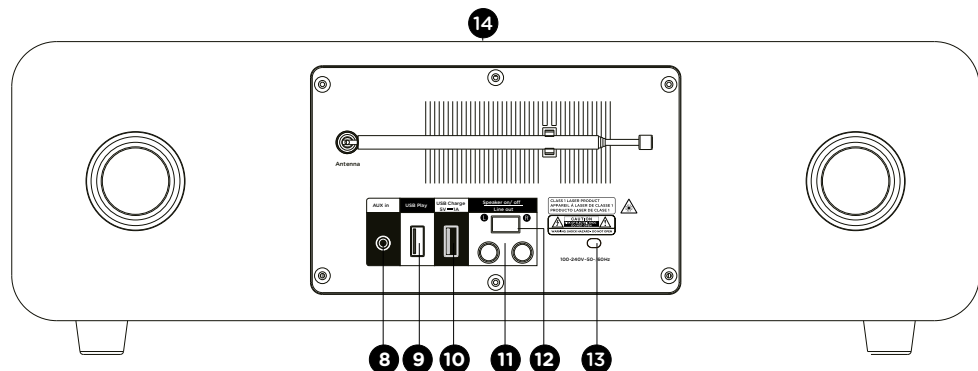

MIC300IDABBT/MIC301IDABBT

Vstup/Výstup

8. Port Aux-in
9. Port USB pro přehrávání
10. Nabíjecí port USB
11. Výstup RCA
12. Přepínač ON/OFF reproduktoru (slouží k zastavení přehrávání hudby z vestavěného reproduktoru tohoto výrobku po připojení síťového výstupního kabelu k externímu audio zesilovači).
13. Síťová nabíječka
14. Bezdrátové nabíjení

Funkce ovládacích prvků

1. Tlačítko „<“:
 - Podržením tlačítka se skladba rychle vrátí zpět
 - Rychlým stisknutím se vrátíte na předchozí skladbu.
 - Přejděte zpět k předem uloženým rozhlasovým stanicím v režimu FM.
 - Snižte počet hodin / minut v režimu nastavení budíku / hodin.
2. Tlačítka „>“ a „→“: Přehrávání / Enter
 - Jedním stisknutím spustíte přehrávání v režimu Bluetooth, USB a CD.
 - Režim FM. Podržíte-li > stisknuté po dobu 2 vteřin, spustí se automatické vyhledávání FM.
 - Podržíte-li tlačítko stisknuté v režimu DAB, spustí se automatické vyhledávání DAB.
 - Stisknutím Enter nastavíte hodiny v pohotovostním režimu
 - Stisknutím Enter nastavíte nabídku FM nebo DAB.
3. Tlačítko „>“:
 - Další
 - Podržíte-li tlačítko stisknuté, posunete se ve skladbě rychle vpřed
 - rychlým stisknutím přejdete na další skladbu.
 - Přejděte na další předem uloženou rozhlasovou stanicí v režimu FM.
 - Zvyšte počet hodin nebo minut v režimu nastavení hodin.
4. Tlačítko „↔“: Vráťte se na předchozí stránku v nabídce nastavení.
 - Pomocí tlačítka „Vyhledávání BT“ vynutíte režim vyhledávání zařízení.

5. Tlačítko „≡“:
 - Změňte výše nacházející se vstup.
 - Stisknutím vstoupíte do režimu nastavení hodin / budíku v pohotovostním režimu.
6. Zastavení CD/ Vysunutí CD
 - Jedním stisknutím zastavíte přehrávání CD,
 - Stisknete-li dvakrát, CD se vysune.
7. Otáčení
 - Stisknutím zařízení zapnete nebo vypnete,
 - Otočením zvýšíte nebo snížíte hlasitost zvuku.

Dálkové ovládání

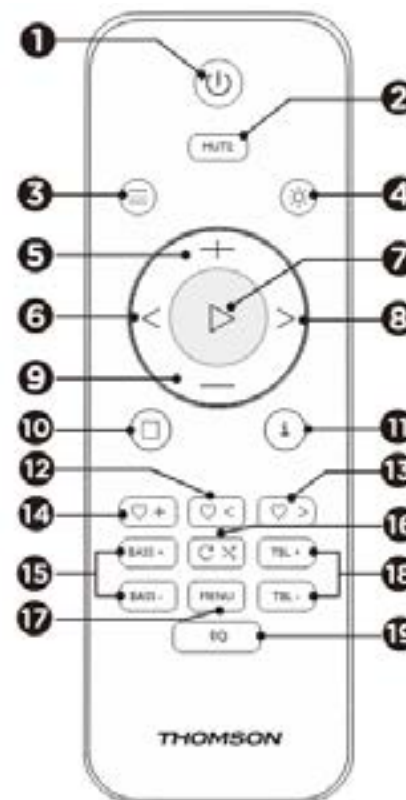

Funkce dálkového ovládání:

1. ON/OFF
2. Vypnutí zvuku
3. Režim
4. Strmívač jasu
5. Hlasitost +
6. Zpět (Předchozí skladba)
7. Přehrávání / Pozastavení / Enter
8. Další (Další skladba)
9. Hlasitost -
10. Stop
11. Informace
12. Předchozí uložená stanice
13. Další uložená stanice
14. Uložit aktuální stanici
15. Basy +/-
16. Repeat (opakovat)/Náhodné přehrávání
17. Nabídka
18. Treble +/- (nastavení výšek)
19. Ekvalizér

Než začnete

Umístíte zařízení na požadované místo. Zapojte zástrčku do elektrické zásuvky a v případě potřeby ji zapněte.

Síťové napájení zařízení: 230 V 50 Hz

Zapojte síťovou zástrčku do síťové zásuvky (230 V).

Varování:

- Před použitím jednotky zkontrolujte, zda je napájecí zdroj kompatibilní s 230 V (50 Hz) jednotky.
- Nezapojte ani neodpojte napájecí kabel, máte-li mokré ruce.
- Pokud plánujete, že zařízení nebudete delší dobu používat (dovolená atd.), odpojte zástrčku ze zásuvky.
- Při odpojování napájecí zástrčky ze zásuvky uchopte konec zástrčky; netahejte za kabel, aby nedošlo k úrazu elektrickým proudem způsobeným poškozeným kabelem.

Automatický pohotovostní režim

- Přehráváte-li audio z připojeného zařízení, reproduktor se automaticky přepne do pohotovostního režimu, pokud:
 - během 10 minut nestisknete žádné tlačítko;
 - připojené zařízení nepřenáší žádná zvuková data po dobu 10 minut.

Provoz

- Stisknutím tlačítka POWER zařízení zapnete (ON) nebo vypnete (OFF).

Nastavení hlasitosti pomocí dálkového ovládání

- Stisknutím tlačítka Volume + hlasitost zvýšíte, stisknutím tlačítka Volume - hlasitost snížíte. snížení hlasitosti.
- Zkontrolujte displej na obrazovce, který by měl potvrdit nastavení hlasitosti.

Funkce ztlumení

- Stiskněte tlačítko MUTE (ztlumení) na dálkovém ovládání. Hlasitost se ztlumí a na LCD obrazovce se objeví „Mute“. Dalším stisknutím tohoto tlačítka funkci ztlumení zrušíte.

Nastavení hodin (v pohotovostním režimu.)

1. Jedním stisknutím na ≡ „NASTAVÍTE HODINY“, stisknutím na ▷ potvrdíte a symboly „24H“ začnou blikat.
2. Stisknutím na < nebo > vyberte formát 24h nebo 12h, stisknutím na ▷ potvrdíte.
3. Stisknutím na < nebo > nastavíte aktuální čas, stisknutím na ▷ potvrdíte a minuty začnou blikat.
4. Stisknutím na < nebo > nastavíte aktuální minuty, stisknutím na ▷ potvrdíte a „SAVE YES“ (uložit) začne blikat.
5. Stisknutím na ▷ nastavení času uložíte.

Nastavení budíku (v pohotovostním režimu)

1. Jakmile nastavíte hodiny, můžete nastavit budík.
2. Zobrazí se „Alarm Setup“ (nastavení budíku). Stisknutím tlačítka „▷“ provedete výběr.
3. Stisknutím na < nebo > nastavíte aktuální čas, stisknutím na ▷ potvrdíte a minuty začnou blikat.
4. Stisknutím na < nebo > nastavíte aktuální minuty a stisknutím na ▷ potvrdíte.
5. Stisknutím na < / > upravíte hlasitost budíku.
6. Stisknutím na < / > vyberte zdroj budíku (bzučák, DAB, FM, CD, USB) a stiskněte na ▷
7. Stisknutím na < / > nastavíte dobu trvání budíku. Můžete si vybrat mezi 15, 30, 45 a 60 minutami. Stisknutím na ▷ potvrdíte.
8. Stisknutím na < / > uložíte nastavení budíku.

Použití

Režim DAB rádia

Opatrně vysuňte teleskopickou anténu.

Stisknutím tlačítka **POWER** zapnete zařízení, které se automaticky přepne do režimu DAB.

Automatické vyhledávání

1. Stisknutím tlačítka ≡ vyberete „DAB MODE“ (režim DAB) (pokud se zařízení ještě nenachází v režimu DAB). Pokud je zařízení nastaveno poprvé v režimu DAB, automaticky se spustí automatické vyhledávání dostupných stanic. (Jakmile použijete režim DAB, jednotka automaticky vybere stanici, kterou jste poslouchali dříve)
2. Stisknutím tlačítka ▷/→ spustíte automatické vyhledávání dostupných stanic. Během vyhledávání se zobrazí ukazatel průběhu, který ukazuje, jak proces pokračuje.



Ruční vyhledávání

1. Stisknutím tlačítka ≡ na přístroji vyberete „DAB MODE“ (režim DAB).
2. Stisknutím tlačítka < nebo > vyberete „Manual tune“ (ruční výběr) a stisknutím tlačítka ▷/→ vstoupíte do nabídky služby.
3. Stisknutím < nebo > vyberte požadovanou stanici. Zobrazí se síla signálu.
4. Stisknutím na **MENU** ukončíte vyhledávání.
5. Pokud není nalezena žádná stanice, ujistěte se, že je anténa zcela vysunutá a vyzkoušejte příjem provedením dalšího automatického vyhledávání na jiném místě.

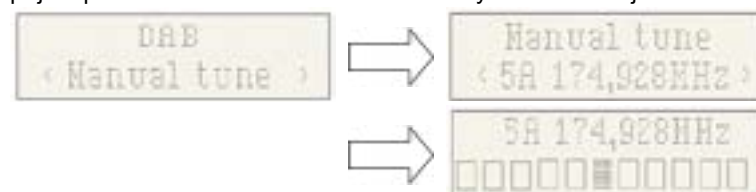

Funkce DRC (Dynamic Range Control)

DRC neboli Dynamic Range Control je technologie používaná k lepšímu poslechu jemných zvuků v hlučném prostředí.

1. V režimu DAB vyberte stisknutím tlačítka < nebo > „DRC“. Stisknutím tlačítka ▷/→ zobrazíte „*“ v pravém horním rohu obrazovky.
2. Stisknutím na **MENU** toto nastavení potvrdíte. Zobrazení se vrátí do normálního stavu.
DRC OFF - Funkce DRC je deaktivována, zpracování DRC neproběhne.
DRC LOW - Úroveň DRC je nastavena na polovinu toho, co se vysílá.
DRC HIGH - Úroveň DRC se používá pro všechna vysílání.

Prune (čištění k odstranění stanic, které jsou uvedeny, ale již nejsou dostupné)

V režimu DAB stisknutím na < nebo > zobrazíte podnabídku „Prune“ (čištění). Stisknutím tlačítka ▷/→ vyberete možnost „Prune“ (Čištění).



Systém (DAB)

V režimu DAB stisknutím na < nebo > zobrazíte podnabídku „System“ (systém). Stisknutím tlačítka ▷/→ vstoupíte do podnabídky nastavení systému.

Jazyk

Stisknutím na → procházíte výběr jazyka; výchozím jazykem je angličtina; na zobrazení zvoleného jazyka se objeví „*“.

Uživatelé si mohou vybrat mezi „English“, „Deutsch“, „Italiano“, „Français“, „Nederlands“, „Espanol“, „Polski“



Factory Reset (Obnovení továrního nastavení)

Stisknutím na → obnovíte výchozí parametry. Chcete-li zařízení resetovat, stiskněte na < nebo >, aby se zobrazilo „YES“, a potvrdíte. Vaše rádio bude zcela resetováno. Všechny předvolby a seznamy stanic budou vymazány.



Verze SW (Zkontrolujte verzi softwaru zařízení)

Stisknutím na → zobrazíte verzi softwaru zařízení DAB. Stiskněte na Menu nebo na <. Zobrazení se vrátí do normálního stavu.

* Pokud po 30 vteřinách neproběhne žádná operace, zobrazení se vrátí do normálního stavu.



Předvolba

1. Vyvolání předvolby

V režimu DAB stisknete tlačítko ♥+. Zobrazí se symbol „Vyvolání předvolby“, poté můžete stisknutím tlačítka ♥ < / ♥ > vybrat stanici uloženou v paměti předvoleb. Stisknutím na → potvrdíte poslech této stanice.

Poznámka: Nemáte-li žádné předvolené stanice a stisknete tlačítko předvolby, na obrazovce se objeví „Empty preset“ (prázdna předvolba).



2. Ukládání předem uložených stanic

Své oblíbené stanice DAB můžete uložit do paměti předvoleb stanic. V paměti rádia máte k dispozici 50 předvoleb. Předvolby jsou uloženy ve vašem rádiu v případě výpadku proudu.

Proces ukládání předvoleb a jejich použití k výběru stanic je stejný jako v režimu DAB:

V režimu DAB vyberte požadovaný frekvenční rozsah. Stisknutím tlačítka ♥ < nebo ♥ > vyberte požadovanou stanici, jak je uvedeno výše. Podržetím stisknutého tlačítka ♥+ vyberte požadované číslo seznamu předvoleb, do kterého bude stanice uložena.

Stisknutím na ▷ potvrdíte.





FM rádio

Teleskopickou anténu opatrně celou vysuňte, abyste dosáhli nejlepší polohy.

U verze FM se ujistěte, že je kabel Ariel kompletně odvinutý a volný.







Automatické vyhledávání

1. Stisknutím tlačítka ≡ vyberte režim FM.
2. Dlouhým stisknutím tlačítka ▷ začne rádio vyhledávat frekvence a automaticky se zastaví, jakmile najde stanici s dostatečně silným signálem.
3. Po několika vteřinách se displej aktualizuje. Na displeji se zobrazí frekvence stanice. Pokud je signál dostatečně silný a signál stanice obsahuje data RDS, zobrazí se název rádia.
4. Chcete-li najít další stanice, podržte tlačítko ▷ stisknuté jako předtím.
5. Chcete-li prohledat pásmo FM obráceně (od vysokých k nízkým frekvencím), podržte tlačítko > stisknuté po dobu 2 vteřin.
6. Jakmile dosáhnete konce frekvenčního rozsahu, vaše zařízení začne znovu vyhledávat frekvence, počínaje druhým koncem rozsahu.
7. Stisknutím tlačítka ♥+ zobrazíte předem uložené rozhlasové stanice.

8. Stisknutím na < / > (na hlavní jednotce) nebo na  < /  > (na dálkovém ovládní) vyberte uloženou stanici a začněte poslouchat.



Ruční vyhledávání

1. Stisknutím na < nebo > (na dálkovém ovládní) vyberte stanici. Při každém stisknutí tlačítka pro nastavení frekvence se frekvence zvýší nebo sníží o 50 kHz.
2. Jakmile najdete stanici, kterou chcete uložit, podržte stisknuté tlačítko  + a na obrazovce se zobrazí symbol uložení předem nahrané stanice a její číslo. Stisknutím na  < nebo  > vyberete stanici a stisknutím na > potvrdíte a uložíte aktuální stanici.
3. Stisknutím na  + zobrazíte a posloucháte rozhlasovou stanici.
4. Stisknutím na  < nebo  > vyberete předem uloženou stanici pro poslech rádia.

Nabídka

Parametry vyhledávání

V režimu FM stiskněte na **MENU**, přejděte do nabídky nastavení FM, poté stisknutím na < / > vyberte nastavení vyhledávání stanic a stisknutím na Enter vyberte nastavení citlivosti:

1. Všechny stanice: ~ 15 dB



2. Pouze stanice se silným signálem: ~ 19 dB

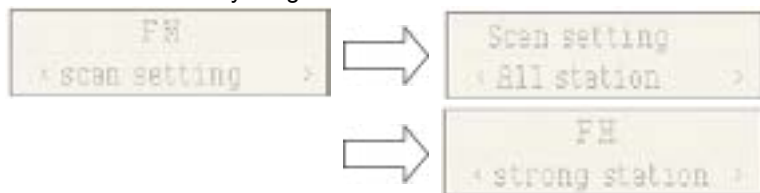

Nastavení audio parametrů

1. Stereo allowed (stereo vysílání):



2. Forced mono (mono vysílání)

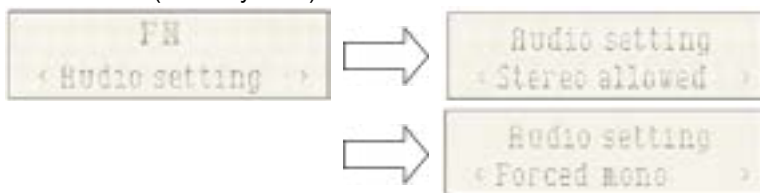

3. Systém (systém FM), stejné nastavení jako systém DAB.

PŘEDVOLBA

1. Vyvolání předvolby (vybrat stanici):



Stisknutím na  + vyberete stanici uloženou v předem uložených rozhlasových stanicích.



2. Ukládání předvolených stanic (vybrat stanici):

Své oblíbené FM stanice můžete uložit do paměti předvoleb stanic. V paměti rádia máte k dispozici 50 předvoleb. Předvolby jsou uloženy ve vašem rádiu v případě výpadku proudu.

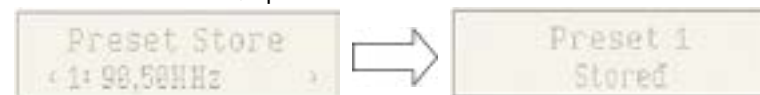

Proces ukládání předvoleb a jejich použití k výběru stanic je stejný jako v režimu DAB.

V režimu FM vyberte frekvenční rozsah. Stisknutím na  < /  > zobrazíte uložené stanice. Stisknutím na < nebo > vyberete požadovanou stanici, jak bylo popsáno výše, a poté stisknutím a podržením tlačítka  + vyberete číslo předvolby, do které chcete stanici uložit. Stisknutím na > potvrdíte.



Režim Bluetooth

Chcete-li připojit svůj mobilní telefon, musíte provést několik kroků:

1. Aktivujte Bluetooth na svém mobilním telefonu (viz uživatelskou příručku telefonu).
2. Stisknutím tlačítka  POWER zapnete zařízení a poté opakovaně stisknete tlačítko  , dokud se na obrazovce LCD nezobrazí „Bluetooth“. Zařízení je připraveno k automatickému spárování.
3. Pomocí mobilního telefonu vyhledejte zařízení Bluetooth s názvem „**MIC300**“.
4. Váš mobilní telefon detekuje „**MIC300**“ a zeptá se vás, zda se k němu chcete připojit nebo ne.

K přihlášení použijte heslo 0000 (pokud existuje). Jakmile je připojení úspěšné, na LCD obrazovce se objeví symbol „Připojeno“.

Automatické spojení s vaším smartphonem

Spárování je nutné pouze při prvním použití zařízení s telefonem. Po spárování zařízení s telefonem se telefon automaticky připojí k zařízení po jeho zapnutí a aktivaci funkce Bluetooth na smartphonu. Při příštím zapnutí se zařízení automaticky připojí k naposledy připojenému mobilnímu telefonu.

Stisknutím a podržením tlačítka **Bluetooth** odpojíte funkci Bluetooth.

Přehrávání ze zařízení Bluetooth

Po dokončení párování Bluetooth spusťte přehrávání stisknutím tlačítka > . Stisknutím tlačítka < nebo > přejdete na předchozí nebo na další skladbu. Chcete-li přehrávání pozastavit nebo obnovit, stiskněte znovu tlačítko > .

Přehrávání CD

Přehrávání kompaktního disku (CD/MP3)

POZNÁMKA: Nikdy se nedotýkejte čočky laseru umístěné uvnitř CD přehrávače. Pokud se čočka laseru zašpiní, vyčistěte ji pomocí čistícího disku.

1. Opakovaným stisknutím tlačítka \equiv vyberte funkci CD.
2. Stisknutím tlačítka \triangleleft otevřete přihrádku CD, vložte do ní CD (potištěnou stranou nahoru) a poté znovu stiskněte tlačítko \triangleleft .
3. CD se bude několik sekund otáčet, než se automaticky přehraje první skladba.
4. Chcete-li dočasně zastavit přehrávání, stiskněte tlačítko \triangleright . Chcete-li obnovit přehrávání, stiskněte tlačítko \triangleright .
5. Stisknutím tlačítka \triangleleft zastavíte přehrávání a stisknutím tlačítka \triangleright spustíte přehrávání od začátku.

Stisknete-li \triangleleft dvakrát, CD přehrávač se otevře.

Předchozí skladba < / Další skladba >

1. Tlačítka < a > umožňují přejít na jinou skladbu nebo rychle přehrát skladbu přidržením tlačítka.
2. Jedním stisknutím tlačítka < si poslechnete začátek aktuální skladby. Stisknete-li je dvakrát nebo vícekrát, poslechnete si předchozích skladby na disku.
3. Stisknutím tlačítka > si poslechnete další skladbu na disku.
4. Stiskněte na > a podržte tlačítko. Aktuálně přehrávaná skladba se přesune na předchozí skladbu (skladby); jakmile disk dosáhne požadované části skladby, uvolněte tlačítko: Obnoví se normální přehrávání.
5. Stiskněte na > a podržte tlačítko; aktuálně přehrávaná skladba se posune na další skladbu (skladby). Jakmile disk dosáhne požadované části skladby, uvolněte tlačítko: Obnoví se normální přehrávání.

Funkce Repeat (opakovat)

Tlačítko umožňuje opakovat stejnou skladbu nebo všechny skladby na CD.

1. Stiskněte jednou tlačítko během přehrávání; Na LCD obrazovce se objeví „REP 1“. Stejná skladba se neustále opakuje.
2. Chcete-li opakovat všechny skladby, stiskněte tlačítko podruhé. Na LCD obrazovce se objeví „REP All“.
3. Stisknete-li tlačítko třikrát, spustí se náhodné přehrávání. Na obrazovce se objeví „SHUFFLE“.
4. Stisknete-li tlačítko čtyřikrát, spustí se přehrávání úvodu. Uslyšíte prvních 10 sekund každé skladby a na obrazovce se zobrazí „INTRO“.
5. Chcete-li opakované přehrávání zrušit, stiskněte opakovaně tlačítko, dokud se nezobrazí „REP OFF“.

Jednotka USB

Přehrávání hudby přes USB

Toto zařízení bylo navrženo s nejnovějšími technickými inovacemi v oblasti USB. Vzhledem k širokému výběru úložných zařízení USB dostupných na trhu však nemůžeme zaručit kompatibilitu se všemi zařízeními. Z tohoto důvodu může být ve výjimečných případech obtížné vrátit se k předchozí skladbě ze zařízení USB. Nejedná se o poruchu zařízení.

1. Stiskněte opakovaně tlačítko \equiv , dokud se na obrazovce nezobrazí „USB“.
2. Úložnou jednotku USB připojte přímo k portu USB. Na obrazovce se rychle zobrazí počet složek a poté celkový počet skladeb. Přehrávání se spustí automaticky po několika vteřinách.
3. Obsluha tlačítek je stejná jako u CD přehrávače. Viz část týkající se disků CD, jak bylo uvedeno výše.

POZNÁMKY:

- Ujistěte se, že vždy připojujete paměťovou jednotku USB přímo k portu USB, aby nedošlo k poruše.
- Port USB není určen pro nabíjení externích zařízení.
- Důležité: Před vyjmutím paměťového zařízení USB změňte režim zařízení.

Aux-in

Konektor Aux-in

1. Opakovaným stisknutím tlačítka \equiv vyberte režim Aux-in, na obrazovce se zobrazí „AUX-IN“.
2. Připojte připojovací kabel konektoru Aux vašeho
3. osobního přehrávače (například přenosný přehrávač MP3) ke vstupu Aux-in.
4. Spustíte přehrávání z vašeho osobního přehrávače.

Nabíjecí port USB (Výstup 5 V)

USB port je určen k nabíjení externích zařízení, jako je například smartphone. Jeho výstupní výkon je 5 V 1,0 A

Bezdrátové nabíjení 10 W

Jednoduše umístěte své bezdrátové nabíjecí zařízení Qi do oblasti bezdrátového nabíjení vyznačené na horní straně hlavní jednotky a nabíjení začne dotykem. V případě chyby nabíjení se rozsvítí a bliká červená kontrolka.

Upozornění týkající se baterií

Tento výrobek obsahuje baterii nebo baterie.

- Používejte baterie správným způsobem, aby nedošlo ke zranění nebo požáru, který může být způsoben vytečením, přehřátím, explozí, erozí nebo jiným poškozením.
 - Nové a použité baterie skladujte a uchovávejte mimo dosah dětí nebo zranitelných osob. Nelze-li přihrádku na baterie správně zavřít, přestaňte výrobek používat.
 - Pokud se kapalina z alkalické baterie dostane do kontaktu s pokožkou a/nebo očima, okamžitě je opláchněte čistou vodou a vyhledejte lékaře.
 - Pokud dojde k úniku tekutiny z alkalické baterie, otřete tekutinu hadříkem a vyměňte baterii za novou.
 - Baterii (baterie) nepolykejte. Spolknutí baterie může mít za následek vážné vnitřní popáleniny již do 2 hodin a způsobit smrt. Pokud dojde ke spolknutí baterií, okamžitě kontaktujte toxikologické středisko a vyhledejte lékařskou pomoc.
 - Používejte AA Ni-MH, alkalické nebo lithiové baterie.
 - Tyto baterie nenabíjejte. Při nabíjení nedobíjecích baterií se uvolňují plyny a/nebo teplo, které mohou způsobit výbuch a/nebo požár.
 - Nepoužívejte současně různé typy baterií, ani nové a staré baterie současně.
 - Vložte baterie podle správné polaritě (+ a –).
 - Nedávejte do kontaktu stejné póly baterií.
 - Vybité baterie okamžitě vyjměte. Při nesprávné výměně nebo v případě, že se zařízení delší dobu nepoužívá, hrozí nebezpečí výbuchu baterie.
 - Vyměňte baterii za stejný nebo ekvivalentní model.
-
- Baterie (nebo články nebo akumulátor) by neměly být vystaveny nadměrnému teplu, jako je sluneční záření, oheň atd.
 - Nezahřívejte baterie a nevhazujte je do ohně nebo vody.
 - Nevyjímajte baterie kovovou pinzetou ani nepoužívejte kovové předměty, jako je hrot pera nebo kleště. Zabráňte deformaci, rozdrčení a proražení baterií.
 - Baterie nerozebírejte.
 - Konce baterií zakryjte páskou, aby nedošlo k výbuchu a hoření při jejich likvidaci.
 - Při likvidaci baterií dávejte pozor na životní prostředí
 - Baterie nevyhazujte do běžného domovního odpadu.
 - Při likvidaci baterií dodržujte místní předpisy pro likvidaci.

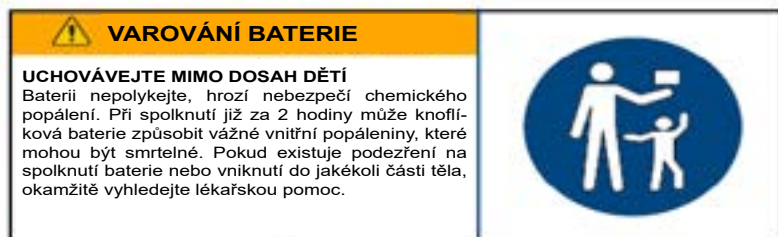

Technické specifikace

| Typ | Technické vlastnosti | Typ | Technické vlastnosti |
|------------------------------|----------------------|---------------------------------|--|
| Reproduktor s plným rozsahem | 3" (5 W)*2 | Bezdrátová frekvence | 2402 - 2480 MHz |
| Špičkový výkon | 30 W | Frekvence FM | 88,8 - 108 MHz |
| RMS výkon | 10 W | Frekvence DAB | 174,928 - 239,200 MHz |
| Spotřeba energie | 0,6 W | Verze Bluetooth | 5,0 |
| Příkon | 100-230 v, 50/60 Hz | Přenosová vzdálenost | 10 m |
| Impedance reproduktoru | 4 Ω | Maximální výstupní výkon (EIRP) | 2,75 dbm |
| Frekvence reproduktoru | 60 Hz - 20 kHz | Vstup/Výstup | DAB, CD, Bluetooth, Síťový vstup, Síťový výstup (RCA), USB |
| Poměr S/B | ≥ 80 dB | Zkreslení | < 1 % |
| Název párování Bluetooth | MIC300 | Rozměry | 430 x 220 x 135 mm |

Poznámka: maximální vzdálenost připojení je přibližně 10 metrů. Umístěte reproduktor Bluetooth co nejbližší k zařízení, abyste zabránili přerušení připojení.

V prostředí s elektrostatickými výboji hrozí vypnutí zařízení. Uživatel musí v takovém případě dobít baterii a resetovat zařízení.

Ochrana životního prostředí



Váš výrobek byl navržen a vyroben z vysoce kvalitních materiálů a součástí, které lze recyklovat a znovu použít.

Je třeba věnovat pozornost ekologickým aspektům likvidace baterií.



Pokud je na výrobku uveden tento symbol přeškrtnuté popelnice, znamená to, že se na výrobek vztahuje evropská směrnice 2002/96/ES. Informujte se o místním způsobu třídění sběru elektrických a elektronických zařízení. Jednejte v souladu s místními předpisy a nevyhazujte staré výrobky do domovního odpadu. Zajištěním likvidace tohoto výrobku rovněž pomůžete předcházet potenciálním negativním dopadům na životní prostředí a lidské zdraví.

Další informace

- Nevydává-li zařízení po určitou dobu nevydává zvuk, přejde automaticky z důvodu úspory energie do úsporného režimu. Poté jej lze znovu zapnout pomocí tlačítka napájení
- Dojde-li k příchodnímu hovoru a systém MIC300 je právě připojen k vašemu mobilnímu telefonu za účelem přehrávání hudby, hudba se při přijetí hovoru okamžitě pozastaví a přehrávání bude pokračovat po skončení hovoru (v závislosti na typu mobilního telefonu může někdy přehrávání zůstat pozastavené po ukončení hovoru).
- Slovo Bluetooth®, značka a logo jsou registrované ochranné známky vlastněné společností Bluetooth SIG, Inc. a jakékoli použití těchto značek společností Bigben Interactive podléhá licenci. Ostatní ochranné známky a obchodní názvy patří jejich příslušným vlastníkům.
- THOMSON je ochranná známka společnosti Talisman Brands, Inc. používaná na základě licence společnosti Bigben Interactive.
- Tento výrobek byl vyroben Bigben Interactive, která rovněž nese odpovědnost za jeho prodej.
- THOMSON a logo THOMSON jsou ochranné známky používané na základě licence společnosti Bigben Interactive – více informací naleznete na: www.thomson-brand.com.
- Veškeré ostatní výrobky, služby, názvy společností, ochranné známky, obchodní názvy, názvy výrobků a loga zde uvedené jsou majetkem příslušných vlastníků.

Prohlášení o shodě

- Společnost Bigben Interactive tímto prohlašuje, že rádiové zařízení typu MIC300 vyhovuje směrnici 2014/53/EU. Úplné znění EU prohlášení o shodě je k dispozici na následující internetové adrese: <https://www.bigbeninteractive.com/support/>

Záruka

Společnost Bigben na tento výrobek poskytuje 2letou záruku počínající datem nákupu s výjimkou zemí Evropského hospodářského prostoru, které nabízejí delší záruční dobu. Pro případné reklamace doporučujeme uschovat účtenku. Záruka se vztahuje na poruchy vyplývající z vadného materiálu, chybějícího prvku nebo výrobní vady. V takovém případě kontaktujte naši technickou podporu. V případě jakéhokoli problému s vadným výrobkem se obraťte na své nákupní místo a předložte účtenku. Záruka se nevztahuje na problémy způsobené nesprávným použitím.

Vyrobeno v Číně
Výrobce BIGBEN INTERACTIVE SA
396, Rue de la Voyette
CRT2 – FRETIN
CS 90414
59814 Lesquin Cedex - Francie
www.bigben.eu



Fabricant : Bigben Interactive FRANCE

396, Rue de la Voyette, C.R.T. 2, Fretin,
CS90414 - 59814 Lesquin Cedex, France

Vertrieben von Bigben Interactive DEUTSCHLAND GmbH

Walter Gropius Str. 28, 50126 Bergheim, Deutschland

Distribué par Bigben Interactive Belgium s.a./n.v.

Boulevard d'Angleterre 2 / Bte 4
1420 Braine l'Alleud

Gedistribueerd door Bigben Interactive NEDERLAND b.v.

's-Gravelandseweg 80, 1217 EW Hilversum, Nederland

Distribuido por Lineas Omenex Metronic S.L.

Pol. Ind. Can Salvatella - Avda. Arraona 54-56
08210 Barberà del Vallès (BCN) - España

Distribuito da Metronic Italia s.r.l

via Marconi 31, 20071 Vermezzo con Zelo (MI), Italia

FABRIQUÉ EN CHINE / MADE IN CHINA

HOTLINE

FRANCE, du lundi au vendredi (sauf jours fériés) :
9h00-18h00 ou support.thomson@bigben.fr

N°Cristal 09 69 39 79 59

APPEL NON SURTAXE

DEUTSCHLAND, Montag bis Freitag von

09:00 bis 18:00 Uhr (außer an Feiertagen)

Tel.: 02271-9047997

Mail: support@bigben-interactive.de

BELGIQUE, customerservice@bigben-interactive.be

NEDERLAND, customerservice@bigben-interactive.nl

ESPAÑA, soporte@metronic.com

Tel.: 93 713 26 25

ITALIA, tecnico@metronic.com

Tel. : 02 94 94 36 91

www.bigben.eu

THOMSON

HU

MIC300IDABBT

MIC301IDABBT

**CD / BLUETOOTH / FM / USB BEMENET /
AUDIO / DAB**



HASZNÁLATI ÚTMUTATÓ

A KÉSZÜLÉK HASZNÁLATA ELŐTT KÉRJÜK,
FIGYELMESEN OLVASSA EL EZT AZ ÚTMUTATÓT
ÉS ŐRIZZE MEG KÉSŐBBI HASZNÁLATRA.

| | | | |
|--|-----|--------------------------------------|-----|
| Bekapcsolás | 242 | Használat | 250 |
| Figyelmeztetések és biztonsági előírások | 242 | Az elemekre vonatkozó figyelmeztetés | 257 |
| A csomagolás tartalma | 245 | Műszaki adatok | 258 |
| Az alkatrészek leírása | 245 | Környezetvédelem | 259 |
| Távírányító | 248 | Kiegészítő információk | 259 |
| Mielőtt elkezd | 249 | Megfelelőségi nyilatkozat | 260 |

Bekapcsolás

- Vegye ki a készüléket a dobozból.
- Távolítson el minden csomagolóanyagot a termékről.
- Tegye vissza a csomagolóanyagokat a dobozba vagy dobja ki őket biztonságos módon, a készülék csomagolásán feltüntetett szelektív hulladékgyűjtési előírások szerint.

Figyelmeztetések és biztonsági előírások

A készülék használata előtt el kell olvasnia és meg kell értenie minden előírást. Az előírások be nem tartásából eredő károokra a jótállás nem vonatkozik.



1. Soha ne távolítsa el a készülék házát.
 2. Soha ne tegye ezt a készüléket másik elektromos készülékre.
 3. Védje a tápkábelt a rálépéstől vagy becsípődést, különösen a dugaszoknál, az aljzatoknál és a készülékből való kilépési ponton. Ellenőrizze, hogy a tápfeszültség megfelel a készülék hátoldalán lévő táblán feltüntetett értékeknek. A hálózati csatlakozó kihúzásakor mindig a dugasznál fogva húzza ki a konnektorból. Soha ne húzza meg a vezetéket. A hálózati csatlakozó csatlakoztatása előtt győződjön meg róla, hogy az összes többi csatlakoztatást végrehajtotta.
 4. Csak a gyártó által ajánlott felszereléseket/tartozékokkal használja.
5. A készülék minden javítását bízza szakemberre. Javításra van szükség, ha a készülék valamilyen módon károsodott, például:
 - ha a tápkábel sérült;
 - ha folyadék ömlött a készülékre, vagy tárgy került bele;
 - ha a készüléket eső vagy nedvesség érte;
 - ha a készülék nem működik megfelelően;
 - vagy ha a készülék leesett vagy ütés érte.
 6. A gyártói adattábla a készülék alján található.
 7. Soha ne takarja el a szellőzőnyílásokat.
 8. Győződjön meg róla, hogy elegendő hely áll rendelkezésre a szellőzés biztosításához. Helyezze a terméket egy stabil felületre.
 9. A készüléket temperált hőmérsékletű környezetben, közvetlen napfénytől, nyílt lángtól vagy hőtől, fűtőtestektől, tűzhelyektől vagy más hőt termelő készülékektől (beleértve az erősítőket is) távol kell használni. Ne telepítse hőforrások közelébe.

10. Az akkumulátorokat (blokkelemek vagy beépített elemek) nem szabad túlzott hőnek, pl. napfénynek, tűznek stb. kitenni.
11. Tisztítás előtt mindig húzza ki a készüléket. A készülék egyetlen része sem igényel kenést. Puha ronggyal tisztítsa. Ne használjon súrolószert vagy maró hatású tisztítószereket.
12. Gondoskodjon róla, hogy mindig könnyen elérhető legyen a tápkábel, a dugasz vagy az adapter, hogy szükség esetén ki tudja húzni a hálózati aljzatról.
13. Ne használja a készüléket vízvételi hely közelében. Nem érhetik ráfröccsenő vízcseppek. Ne használja a készüléket nedves vagy vizes környezetben.
14. Zivatar estén, vagy ha hosszabb ideig nem használja, húzza ki az aljzatról a készüléket.
15. A készüléket 8 éven felüli gyermekek, vagy csökkent fizikai, érzékszervi vagy mentális képességű, illetve tapasztalatokkal és ismeretekkel nem rendelkező személyek csak felügyelet mellett használhatják, vagy akkor, ha a készülék biztonságos használatára megtanították őket, és megértették az ezzel járó kockázatokat. A gyermekek ne játsszanak a készülékkel, sem a tápkábellel (fulladásveszély). A tisztítást és karbantartást felügyelet nélkül lévő gyermekek nem végezhetik.
16. A készüléket csak a készülék jelölésének megfelelő nagyon alacsony feszültségen szabad használni.
17. Mielőtt a készüléket hulladékba dobja, az akkumulátort ki kell venni belőle. Az akkumulátor kivétele előtt a készüléket le kell választani a hálózatról.
18. A termék használata során az emberi testtől legalább 20 cm-re kell helyezni.
19. Fulladásveszély: Az apró alkatrészek nem alkalmasak 3 év alatti gyermekeknek, illetve olyan személyek számára, akik hajlamosak nem ehető tárgyakat a szájukba venni.
20. A készülék otthoni használatra szolgál; ne használja a szabadban.

FIGYELMEZTETÉS:

1. osztályú lézerberendezés

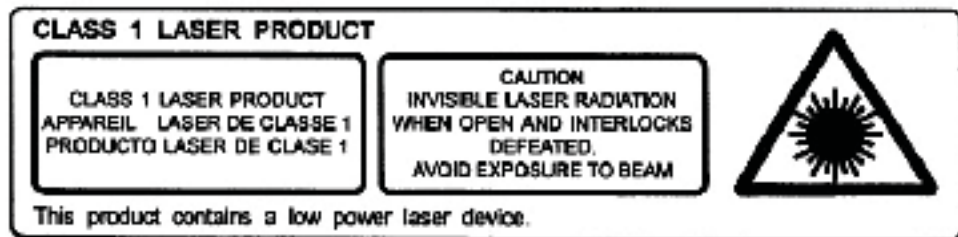

Figyelmeztetés: ne nyúljon a lézerlencséhez.



Az egyenlő oldalú háromszögben lévő villám szimbólum arra figyelmezteti a felhasználót, hogy a készülék belsejében veszélyes feszültség van, amely elegendő nagyságú lehet ahhoz, hogy áramütésveszélyt jelentsen.



A háromszögben lévő felkiáltójel a készülékhez mellékelt dokumentációban található, a készülék használatával és karbantartásával (javításával) kapcsolatos fontos információkat jelzi.

| | |
|--------------------------|--|
| Osztályú anyag II | |
| Egyenáram | |
| Váltakozó áram | |
| Csak beltéri használatra | |

A csomagolás tartalma

Ellenőrizze és azonosítsa a doboz tartalmát:

- Fő egység
- Távirányító
- AUX-kábel
- Használati útmutató

Az alkatrészek leírása

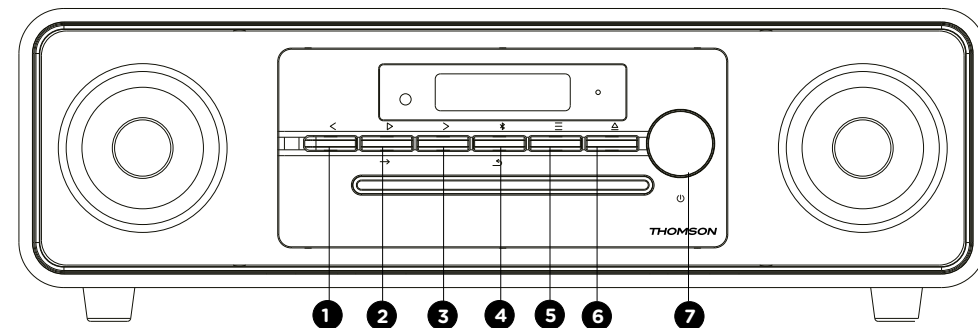

Vezérlés

1. < Előző
2. ▷ Lejátszás / → Enter
3. > Következő
4. / Bluetooth keresés
5. ≡ Mód
6. CD leállítása / CD-kidobás
7. / Hangerő-szabályozás

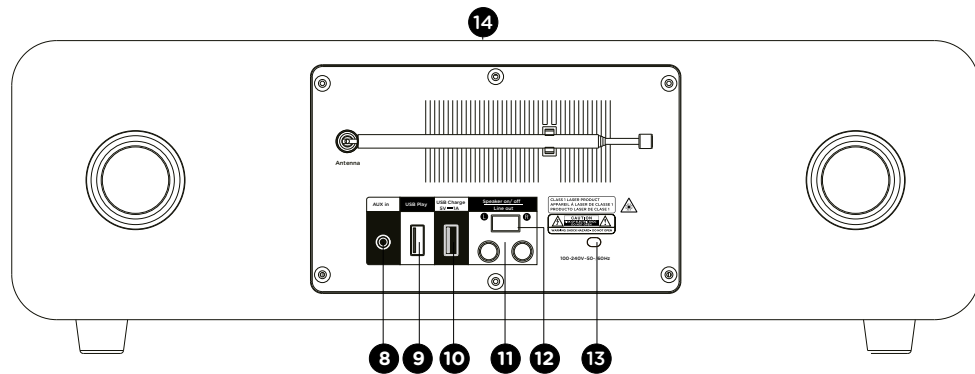

MIC300IDABBT/MIC301IDABBT

Bemenet/Kimenet

8. Aux-in port
9. USB-lejátszó port
10. USB töltőport
11. RCA-kimenet
12. Hangszóró ON/OFF (be/ki) kapcsoló (a termék beépített hangszórójának leállítása, ha külső hangerősítőhöz csatlakoztatja a kimeneti kábelt).
13. Hálózati töltő
14. Vezeték nélküli töltés

Vezérlő funkciók

1. « < » gomb:
 - Tartsa lenyomva a gombot a zeneszám gyors visszatekeréséhez
 - Nyomja meg gyorsan az előző zeneszámra való visszatéréshez.
 - Előre felvett rádióállomások visszatekerése FM módban.
 - Az órák / percek számának csökkentése az ébresztő / óra beállítási módban.
2. « > » és « → » gombok: Lejátszás / Enter
 - Nyomja meg egyszer a Bluetooth, USB és CD módban történő lejátszás indításához.
 - FM mód. Nyomja és tartsa lenyomva > 2 másodpercig az automatikus FM kereséshez.
 - DAB üzemmódban nyomja meg és tartsa lenyomva az automatikus DAB kereséshez.
 - Nyomja meg az Enter gombot a óra készenléti üzemmódban történő beállításához
 - Nyomja meg az Enter gombot az FM vagy DAB menü beállításához.
3. « > » gomb:
 - Következő
 - Tartsa lenyomva a gombot a zeneszám gyors előretekeréséhez
 - nyomja meg gyorsan a következő zeneszámra való ugráshoz.
 - A következő előre rögzített rádióállomásra lépés FM üzemmódban.
 - Az órák vagy percek számának növelése órabeállítás módban.
4. « ← » gomb: Visszatérés az előző oldalra a beállítás menüben.
 - A « BT search » gomb használatával kényszerítse a készülékkeresés üzemmódot.

5. « ≡ » gomb:
 - Módosítsa a fenti bemenetet.
 - Nyomja meg az óra/ébredtészés készenléti üzemmódban történő beállításához.
6. CD leállítás / CD-kidobás
 - Nyomja meg egyszer a CD-lejátszás leállításához,
 - Nyomja meg kétszer a CD kidobásához.
7. Forgatás
 - Nyomja meg a készülék be- vagy kikapcsolásához,
 - Forgassa a hangerő növeléséhez vagy csökkentéséhez.

Távírányító

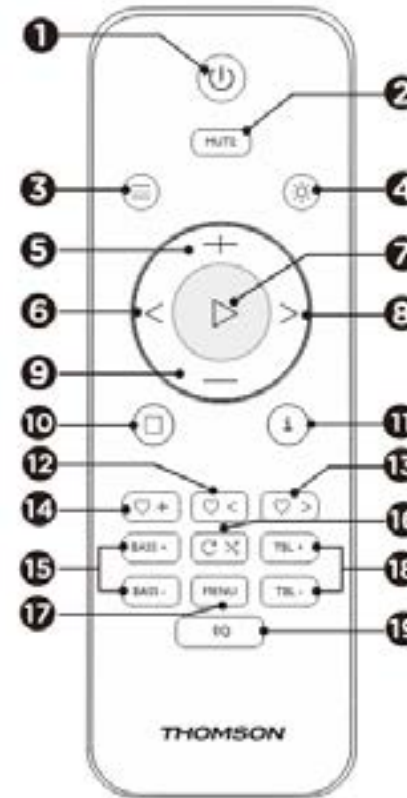

A távirányító funkciói:

1. ON/OFF
2. Elnémítás
3. Mód
4. Fényerő változtatása
5. Hangerő +
6. Vissza (Előző szám)
7. Lejátszás / Pause / Enter
8. Következő (Következő szám)
9. Hangerő -
10. Stop
11. Info
12. Előző tárolt állomás
13. Következő tárolt állomás
14. A jelenlegi állomás elmentése
15. Basszus +/-
16. Repeat (ismétlés)/Véletlenszerű lejátszás
17. Menü
18. Treble +/- (magas hangszín beállítása)
19. Equalizer

Mielőtt elkezd

Helyezze a készüléket a kívánt helyre. Dugja be a dugaszt a hálózati aljzatba és kapcsolja be, ha szükséges.

A készülék hálózati tápellátása: 230 V 50 Hz

Csatlakoztassa a hálózati dugaszt a fali aljzathoz (230 V).

Figyelmeztetés:

- A készülék használata előtt ellenőrizze, hogy a tápegység megfelel-e a készülék 230 V (50 Hz) feszültségének.
- Ne csatlakoztassa és ne húzza ki a tápkábelt vizes kézzel.
- Ha hosszabb ideig nem használja a készüléket (nyaralás, stb.), húzza ki a dugaszt az aljzathoz.
- Amikor kihúzza a tápkábelt a hálózati aljzathoz, a dugasz végét fogja meg; ne húzza meg a tápkábelt, hogy elkerülje a sérült kábel okozta áramütés kockázatát.

Automatikus készenléti állapot

- Ha hanghordozóról játszik le egy csatlakoztatott eszközről, a mini torony automatikusan készenléti üzemmódba kapcsol, ha:
 - nem nyom meg egyetlen gombot sem 10 percig;
 - a csatlakoztatott eszköz nem továbbított 10 percig semmilyen hangadatot.

Működés

- Nyomja meg a készülék POWER gombját a készülék bekapcsolásához (ON) vagy kikapcsolásához (OFF).

A hangerő szabályozása a távirányítóval

- A hangerő növeléséhez nyomja meg a Volume + gombot, a Volume - gombot a hangerő csökkentéséhez.
- Ellenőrizze a képernyő kijelzését, amelynek meg kell erősítenie a hangerő beállítását.

Elnémítás funkció

- Nyomja meg a MUTE (elnémítás) gombot a távirányítón. A hangerő elnémul, és « Mute » (elnémítás) jelenik meg az LCD-kijelzőn. Nyomja meg újra ezt a gombot az elnémítás funkció megszüntetéséhez.

Az óra beállítása (készenléti üzemmódban)

1. Nyomja meg egyszer a ≡ gombot az « ÓRA BEÁLLÍTÁSÁHOZ », nyomja meg a ▷ gombot a megerősítéshez, és a « 24H » szimbólumok villogva megjelennek.
2. Nyomja meg a < vagy > gombot a 24 h vagy 12 h formátum, majd nyomja meg a ▷ gombot a megerősítéshez.
3. Nyomja meg a < vagy > gombot az aktuális óra beállításához, majd nyomja meg a ▷ gombot a megerősítéshez. Ekkor a percek villogni fognak.
4. Nyomja meg a < vagy > gombot az aktuális percek beállításához, majd nyomja meg a ▷ gombot a megerősítéshez és « SAVE YES » (elmentés) jelenik meg villogva a kijelzőn.
5. Nyomja meg a ▷ gombot és mentse el az idő beállítását.

Ébresztés beállítása (Készenléti módban.)

1. Miután beállította az órát, beprogramozhat egy ébresztőt.

2. « Alarm Setup » (ébresztő beállítása) jelenik meg. Nyomja meg a « ▷ » gombot a választáshoz.
3. Nyomja meg a < vagy > gombot az aktuális óra beállításához, majd nyomja meg a ▷ gombot a megerősítéshez. Ekkor a percek villogni fognak.
4. Nyomja meg a < vagy > gombot az aktuális percek beállításához és nyomja meg a ▷ gombot a megerősítéshez.
5. Nyomja meg a < / > gombot az ébresztés hangerejének beállításához.
6. Nyomja meg a < / > gombot az ébresztés forrásának kiválasztásához (hangjelzés, DAB, FM, CD, USB) és nyomja meg a ▷ gombot.
7. Nyomja meg a < / > gombot az ébresztés időtartamának beállításához. 15, 30, 45 és 60 perc között választhat. Nyomja meg a ▷ gombot a megerősítéshez.
8. Nyomja meg a < / > gombot az ébresztés paramétereinek elmentéséhez.

Használat

DAB rádió üzemmód

Óvatosan hajtja ki a teleszkópos antennát.

Nyomja meg a **POWER** gombot a készülék bekapcsolásához, amely ekkor automatikusan DAB üzemmódba kapcsol.

Automatikus keresés

1. Nyomja meg a ≡ gombot a « DAB MODE » (DAB üzemmód) kiválasztásához (ha a készülék még nincs DAB üzemmódban). Ha első alkalommal állítja be a készüléket DAB üzemmódba, automatikusan elindítja az elérhető állomások automatikus keresését. (A DAB üzemmód használata után a készülék automatikusan kiválasztja a legutóbb hallgatott állomást.)
2. Nyomja meg a ▷/→ gombot az elérhető állomások automatikus keresésének elindításához. A keresés közben egy állapotsáv mutatja a folyamat előrehaladását.



Manuális keresés

1. Nyomja meg a készülék ≡ gombját a « DAB MODE » (DAB üzemmód) kiválasztásához.
2. A < vagy > gomb megnyomásával válassza ki « **Manual tune** » (Kézi kiválasztás), majd nyomja meg a ▷/→ gombot a menübe való belépéshez.
3. A < vagy > gomb megnyomásával válassza ki a kívánt állomást. A jelerősség megjelenik a kijelzőn.
4. Nyomja meg a **MENU** gombot a keresésből való kilépéshez.
5. Ha nem talál állomást, ellenőrizze, hogy az antenna teljesen ki van-e húzva, és tesztelje a vételt egy automatikus kereséssel egy másik helyen.

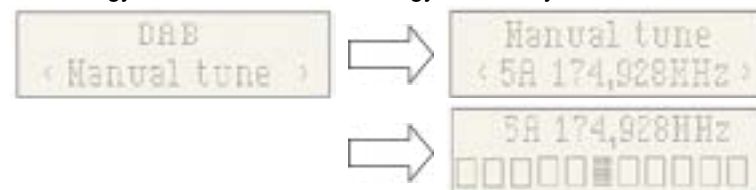

DRC-funkció (Dynamic Range Control)

A DRC vagy Dynamic Range Control funkció olyan technológia, amelynek használatával zajos környezetben a halk hangok jobban hallhatók.

1. DAB üzemmódban nyomja meg a < vagy > gombot a « DRC » kiválasztásához. A ▷/→ gomb megnyomásakor « * » jelenik meg a kijelző jobb felső részén.
2. Nyomja meg a **MENU** gombot a beállítás megerősítéséhez. A kijelző visszatér a normál állapotba.
DRC OFF - A DRC funkció ki van kapcsolva, a DRC kezelésre nem kerül sor.
DRC LOW - A DRC szint a sugárzott szint felére van beállítva.
DRC HIGH - A DRC szint a teljes sugárzott szintet használja.

Prune (Tisztítás, a listában szereplő, de már nem elérhető állomások eltávolítása)

DAB üzemmódban nyomja meg a < vagy > gombot a « Prune » (tisztítás) almenü megjelenítéséhez. A ▷/→ gomb megnyomásával válassza ki a « Prune » (Tisztítás) menüpontot.



Rendszer (DAB)

DAB üzemmódban nyomja meg a < vagy > gombot a « System » (rendszer) almenü megjelenítéséhez. Nyomja meg a ▷/→ gombot a rendszerbeállítás almenübe való belépéshez.

Nyelv

Nyomja meg a → gombot a nyelvválasztás görgetéséhez; az alapértelmezett nyelv az angol; egy « * » jelenik meg a kijelzőn a kiválasztott nyelven.
A felhasználók « English », « Deutsch », « Italiano », « Français », « Nederlands », « Espanol », « Polski » nyelvek közül választhatnak



Factory Reset (Gyári alapbeállítások visszaállítása)

Nyomja meg a → gombot az alapértelmezett beállítások visszaállításához. Ha visszaállítást szeretne végrehajtani, nyomja meg a < vagy > gombokat. Ekkor « YES » jelenik meg, majd erősítse meg. A rádió alapbeállításai teljesen visszaállnak. Minden előbeállítás és állomáslista törlődik.



SW Version (A készülék szoftververziójának megtekintése)

Nyomja meg a → gombot a DAB készülék szoftververziójának megtekintéséhez. Nyomja meg a Menü vagy a < gombot. A kijelző visszatér a normál állapotba.
* Ha semmilyen művelet nem történt 30 másodpercig, a kijelző visszatér a normál állapotba.



Előbeállítás

1. Előbeállított állomások előhívása
DAB üzemmódban nyomja meg a ♥ + gombot. Megjelenik az « Előbeállított állomások előhívása » szimbólum, ekkor megnyomhatja a ♥ < / ♥ > gombot az előbeállítás során tárolt állomás kiválasztásához. A → gomb megnyomásával erősítse meg, hogy ezt az állomást hallgatja.
Megjegyzés: Ha nincs korábban előbeállított állomás a készüléken és megnyomja az előbeállítás gombot, « Empty preset » (előbeállítás üres) jelenik meg a kijelzőn.



2. Az előbeállított rádióállomások tárolása
Az előbeállított állomások memóriájában tárolhatja kedvenc DAB állomásait. 50 előbeállítás áll a rendelkezésére a rádió memóriájában. Az előbeállítások elmentve maradnak a rádióban áramkimaradás esetén.
Az előbeállítások elmentése és az állomások kiválasztása ugyanúgy történik, mint a DAB üzemmódban:
DAB üzemmódban válassza ki a kívánt frekvenciatartományt. Nyomja meg a ♥ < vagy ♥ > gombot a kívánt állomás kiválasztásához, az előbbiekben leírt módon. Nyomja meg és tartsa lenyomva a ♥ + gombot a kívánt előbeállítás kiválasztásához a listából, ahová az állomást elmenti. Nyomja meg a ▷ gombot a megerősítéshez.





FM rádió

Óvatosan hajtja ki a teleszkópos antennát teljes hosszúságában a legjobb elhelyezés érdekében.
Az FM verziónál ellenőrizze, hogy az Ariel kábel teljesen le van engedve, teljes hosszúságában szabad.







Automatikus keresés

1. Nyomja meg a ≡ gombot az FM üzemmód kiválasztásához.
2. Tartsa lenyomva a ▷ gombot, hogy a rádió frekvenciákat keresen, és automatikusan leálljon, amikor elegendő jelerősségű állomást talál.
3. Néhány másodperc elteltével a kijelző frissül. A kijelzőn megjelenik az állomás frekvenciája. Ha a jel eléggé erős és az állomás jele tartalmaz RDS adatokat, a rádió neve megjelenik a kijelzőn.
4. Más állomások kereséséhez tartsa lenyomva a ▷ gombot, mint korábban.
5. Az FM sávban történő ellenkező irányú kereséshez (magas frekvenciákról az alacsony frekvenciák felé) nyomja meg és tartsa lenyomva a > gombot 2 másodpercig.
6. Miután a frekvenciatartomány végét elérte, a készülék újratekint a frekvenciák keresését a tartomány másik végéről kiindulva.
7. Nyomja meg a ♥ + gombot az előre felvett rádióállomások megjelenítéséhez.

8. Nyomja meg a </> gombot (a fő egységen) vagy a  </  > gombot (a távirányítón) a memóriában tárolt állomás kiválasztásához, és a hallgatás megkezdéséhez.



Manuális keresés

1. Nyomja meg a < vagy > gombokat (a távirányítón) az állomás kiválasztásához. Minden alkalommal, amikor megnyomja a frekvenciaszabályozó gombot, a frekvencia 50 kHz-cel nő vagy csökken.
2. Miután talált egy tárolni kívánt állomást, nyomja meg és tartsa lenyomva a + gombot, és a képernyőn megjelenik az előre felvett állomások tárolásának szimbóluma és az állomás száma. Nyomja meg a  < vagy  > gombot az állomás kiválasztásához, és nyomja meg a  gombot a megerősítéshez és az aktuális állomás elmentéséhez.
3. Nyomja meg a + gombot a rádióállomás megjelenítéséhez és hallgatásához.
4. Nyomja meg a  < vagy  > gombokat az előre felvett állomás kiválasztásához és a rádióhallgatáshoz.

Menü

Keresési beállítások

FM üzemmódban nyomja meg a **MENU** gombot, lépjen be az FM beállítások menüjébe, majd nyomja meg a </> gombot az állomások keresési beállításainak kiválasztásához. Az Enter megnyomásával válassza ki az érzékenység beállítását:

1. Minden állomás: ~ 15 dB



2. Csak erős jellel adó állomások: ~ 19 dB

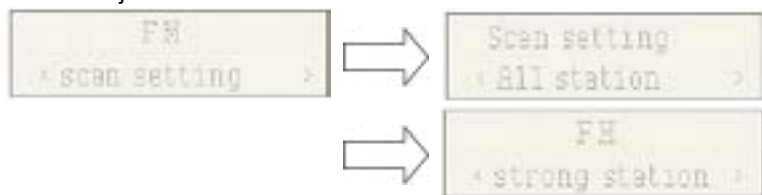

Hangbeállítások

1. Stereo allowed (sztereó adás):



2. Forced mono (mono adás)

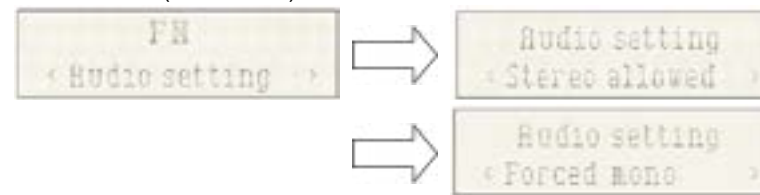

3. System (FM rendszer), ugyanaz a beállítás, mint a DAB rendszer.





ELŐBEÁLLÍTÁS

1. Az előbeállított állomások előhívása (az állomás kiválasztása):
Nyomja meg a + gombot az előre felvett rádióállomás kiválasztásához.



2. Az előbeállított rádióállomások tárolása (az állomás kiválasztása):
Az előbeállított állomások memóriájában tárolhatja kedvenc FM állomásait. 50 előbeállítás áll a rendelkezésére a rádió memóriájában. Az előbeállítások elmentve maradnak a rádióban áramkimaradás esetén.



Az előbeállítások elmentése és az állomások kiválasztása ugyanúgy történik, mint a DAB üzemmódban.

FM üzemmódban válassza ki a frekvenciatartományt. Nyomja meg a  </  > gombot az előre felvett rádióállomások megjelenítéséhez. Nyomja meg a < vagy > gombot a kívánt állomás kiválasztásához a korábban leírtak szerint, majd nyomja meg és tartsa lenyomva a + gombot az előbeállítás számának kiválasztásához, amelyiken az állomást tárolni kívánja. Nyomja meg a  gombot a megerősítéshez.



Bluetooth üzemmód

A mobiltelefon csatlakoztatásához több lépést kell követnie:

1. Aktiválja a Bluetooth funkciót a mobiltelefonján (olvassa el a telefon használati útmutatóját).
2. Nyomja meg a  POWER gombot a készülék bekapcsolásához, majd nyomja meg többször a  gombot, amíg a « Bluetooth » megjelenik az LCD kijelzőn. Ekkor készen áll az automatikus párosításra.
3. A mobiltelefonjában keresse meg a « MIC300 » nevű Bluetooth készüléket.
4. A mobiltelefon érzékeli fogja a « MIC300 » és megkérdezi, hogy csatlakozzon-e vagy nem.

A csatlakozáshoz használja a 0000 jelszót (szükség esetén). A sikeres csatlakozás után a « Csatlakozik » szimbólum megjelenik az LCD kijelzőn.

Automatikus csatlakozás a mobiltelefonjával

A párosításra csak akkor van szükség, amikor első alkalommal használja a készüléket a telefonnal. Amint a készüléket összepárosította a telefonnal, az automatikusan csatlakozni fog a készülékhez, ha az be van kapcsolva, és a mobiltelefon Bluetooth funkciója aktív. A készülék legközelebbi bekapcsolásakor automatikusan csatlakozik a legutoljára csatlakoztatott mobiltelefonhoz.

Tartsa lenyomva a **Bluetooth** gombot a Bluetooth funkció kikapcsolásához.

Lejátszás Bluetooth eszközzel

A Bluetooth párosítás elvégzése után nyomja meg a ▷ gombot a lejátszás megkezdéséhez. Nyomja meg a < vagy > gombot az előző vagy következő zeneszámmra való ugráshoz. A lejátszás szüneteltetéséhez vagy a lejátszás folytatásához nyomja meg ismét a ▷ gombot

CD lejátszás

Kompaktlemez lejátszása (CD/MP3)

MEGJEGYZÉS: Soha ne nyúljon a CD-lejátszó belsejében lévő lézerlencséhez. A lencsét tisztítólemez segítségével tisztítsa, ha elszennyeződik.

1. Nyomja meg többször a ≡ gombot a CD funkció kiválasztásához.
2. Nyomja meg a △ gombot a CD-tartó kinyitásához, tegye be a CD-t (a nyomtatott oldalával felfelé), majd nyomja meg ismét a △ gombot.
3. A CD néhány másodpercig forog, mielőtt automatikusan elkezd az első zeneszám lejátszását.
4. A lejátszás ideiglenes leállításához nyomja meg a ▷ gombot. A lejátszás folytatásához nyomja meg a ▷ gombot.
5. Nyomja meg a △ gombot a lejátszás leállításához, és nyomja meg a ▷ gombot a lejátszás újraindításához az elejétől.

Nyomja meg a △ gombot kétszer a CD-lejátszó kinyitásához.

Előző zeneszám < / Következő zeneszám >

1. A < és > gombok lehetővé teszik, hogy egy másik zeneszámmra ugorjon, vagy gyors lejátszással lejátszon egy zeneszámot a gombot lenyomva tartva.
2. Nyomja meg a < gombot egyszer az aktuális zeneszám elejétől történő hallgatásához. Nyomja meg kétszer vagy többször a lemezen lévő előző zeneszámok hallgatásához.
3. Nyomja meg a > gombot a lemez következő zeneszámának hallgatásához.
4. Nyomja meg a > gombot és tartsa lenyomva. Az éppen játszott zeneszámról az előző zeneszámmra vagy zeneszámokra ugrik; amikor a lemez eléri a kívánt zeneszámot, engedje fel a gombot: a normál lejátszás folytatódik.
5. Nyomja meg a > gombot és tartsa lenyomva; az éppen lejátszott zeneszám a következő zeneszámmra vagy zeneszámokra ugrik. Amikor a lemez eléri a kívánt zeneszámot, engedje fel a gombot: a normál lejátszás folytatódik.

Repeat (ismétlés) funkció

A gomb lehetővé teszi ugyanazon zeneszám vagy az CD összes zeneszámának ismétlését.

1. Nyomja meg a gombot egyszer a lejátszás közben; « REP 1 » jelenik meg az LCD kijelzőn. Ugyanaz a zeneszám ismétlődik folyamatosan.
2. Nyomja meg másodszorra a gombot az összes zeneszám ismétléséhez. « REP All » jelenik meg az LCD kijelzőn.

3. Nyomja meg háromszor a gombot a véletlenszerű lejátszás elindításához. « SHUFFLE » jelenik meg a kijelzőn.
4. Nyomja meg a gombot negyedszerre az intro lejátszásához. Ekkor hallható minden zeneszám 10 első másodperce és « INTRO » jelenik meg a kijelzőn.
5. Az ismételt lejátszás leállításához nyomja meg többször a gombot, addig, amíg a « REP OFF » meg nem jelenik.

USB lejátszás

Zenehallgatás USB hordozóról

Ezt a készüléket az USB területének legújabb technikai innovációit felhasználva tervezték. Azonban, tekintettel a piacon kapható USB-tárolóeszközök széles választékára, nem tudjuk garantálni az összes eszközzel való kompatibilitást. Ezért ritka esetben előfordulhat, hogy nehéz visszalépni az előző zeneszámmra egy USB eszközön. Nem a készülék hibás működéséről van szó.

1. Nyomja meg többször a ≡ gombot, addig, amíg « USB » meg nem jelenik a kijelzőn.
2. Csatlakoztasson közvetlenül egy USB pendrive-ot az USB portra. A kijelzőn hamarosan megjelenik a mappák száma, majd az összes zeneszám száma. A lejátszás néhány másodperc elteltével automatikusan megkezdődik.
3. A gombok működése megegyezik a CD-lejátszó használatával. Kérjük, olvassa el a CD-re vonatkozó fenti részt.

MEGJEGYZÉSEK:

- A hibás működés megelőzése érdekében az USB-tárolóeszközt mindig közvetlenül az USB porthoz csatlakoztassa.
- Az USB port nem alkalmas külső készülékek töltésére.
- Fontos: Az USB tárolóeszköz levétele előtt változtassa meg a készülék üzemmódját.

Aux-in

Aux-in jack aljzat

1. Nyomja meg a ≡ gombot többször, és válassza ki az Aux-in üzemmódot. « AUX-IN » jelenik meg a kijelzőn.
2. Csatlakoztassa az Aux jack kábelt a személyes
3. lejátszójához (például hordozható MP3 lejátszó), az Aux-in bemenethez
4. Indítsa el a lejátszást a személyes lejátszójáról.

USB töltőport (5 V-os kimenet)

Az USB port alkalmas külső készülékek, például mobiltelefon töltésére. Kimenő teljesítménye 5 V 1,0 A

Vezeték nélküli töltés 10 W

Egyszerűen helyezze a vezeték nélkül tölthető készüléket a fő egység tetején jelzett Vezeték nélküli Qi töltőhelyre, és a töltés egyszerű érintkezéssel megkezdődik. Piros fény gyullad ki és villog töltési hiba esetén.

Az elemekre vonatkozó figyelmeztetés

Ez a termék egy vagy több elemet tartalmaz.

- Használja helyesen az elemeket, hogy elkerülje a szivárgás, túlmelegedés, robbanás, marás vagy egyéb károsodás által okozott sérüléseket vagy tüzet.
- Az új és a használt elemeket gyermekektől vagy más veszélyeztetett személyektől elzárva tárolja és tartsa. Ha az elemtartó rekesz már nem záródik megfelelően, ne használja tovább a terméket.
- Ha az alkáli elemből származó folyadék a bőrre és/vagy a szemébe kerül, azonnal öblítse le tiszta vízzel és forduljon orvoshoz.
- Ha az alkáli elemből folyadék szivárog, törölje le a folyadékot egy ronggyal és cserélje újra az elemet.
- Az elemeket tilos lenyelni. Az elem lenyelése akár 2 óra alatt súlyos belső égéseket és halált okoz. Elem lenyelése esetén azonnal forduljon egy toxikológiai központhoz és orvoshoz.
- AA Ni-MH, alkáli vagy lítium elemeket használjon.
- Ezeket az elemeket nem szabad tölteni. A nem tölthető elemek töltése során robbanást és/vagy tüzet okozó gázok és/vagy hő keletkezik.
- Ne használjon különböző típusú, vagy új és régi elemeket egyszerre.
- Az elemeket a megfelelő polaritással (+ és -) helyezze be.
- Ne érintse egymáshoz az elemek azonos pólusait.
- Gyorsan távolítsa el a lemerült elemeket. Az elem felrobbanhat, ha nem megfelelően cserélik ki, vagy ha a készüléket hosszabb ideig nem használják.
- Az elemet azonos típusú vagy azzal egyenértékű típusra cserélje.

- Az elemeket (elem- vagy akkumulátorcsomagokat) nem szabad túlzott hőhatásnak, például napsütésnek, tűznek stb. kitenni.
- Ne melegítse az elemeket. és ne dobja őket tűzbe vagy vízbe.
- Ne vegye ki az elemeket fémből készült fogóval, és ne használjon fémtárgyakat, például golyóstoll hegyét vagy csipeszt. Kerülje az elemek deformálódását, összetörését és kilyukasztását.
- Ne szedje szét az elemeket.
- Amikor eldobja őket, takarja le az elemek végeit ragasztószalaggal, hogy elkerülje a robbanást és az égést.
- Az elemek ártalmatlanításakor kérjük, kímélje a környezetet
- Ne dobja ki az elemeket a közönséges háztartási hulladékok közé.
- Az elemek ártalmatlanításakor tartsa be az ártalmatlanításra vonatkozó helyi előírásokat.

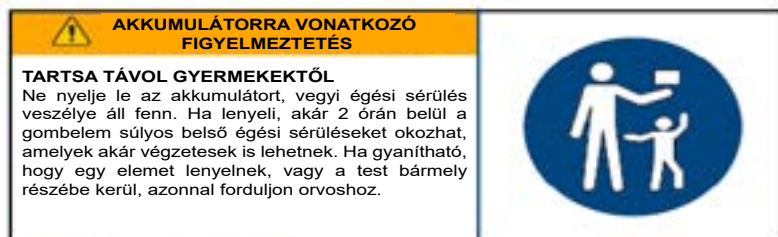

Műszaki adatok

| Típus | Műszaki adatok | Típus | Műszaki adatok |
|-----------------------------|---------------------|--|--|
| Széles tartományú hangszóró | 3" (5 W)*2 | Vezeték nélküli frekvencia | 2 402 - 2 480 MHz |
| Maximális teljesítmény | 30 W | FM frekvencia | 88,8 - 108 MHz |
| RMS-teljesítmény | 10 W | DAB frekvencia | 174,928 - 239,200 MHz |
| Energiafogyasztás | 0,6 W | Bluetooth verzió | 5.0 |
| Bemeneti teljesítmény | 100-230 V, 50/60 Hz | Átviteli távolság | 10 m |
| A hangszóró impedanciája | 4 Ω | Maximális kimeneti teljesítmény (EIRP) | 2,75 dBm |
| A hangszóró frekvenciája | 60 Hz - 20 KHz | Bemenet/ Kimenet | DAB, CD, Bluetooth, Hálózati aljzat, hálózati kimenet (RCA), USB |
| S/B arány | ≥ 80 dB | Torzítás | < 1 % |
| A Bluetooth párosítás neve | MIC300 | Méret | 430 x 220 x 135 mm |

Megjegyzés: a maximális csatlakozási távolság körülbelül 10 méter. Helyezze a Bluetooth hangszórót a lehető legközelebb a készülékhez, hogy ne zavarja semmi a csatlakozást.

Olyan környezetben, ahol elektrosztatikus kisülések előfordulnak, a készülék kikapcsolhat. A felhasználónak ekkor fel kell töltenie az akkumulátort és újra kell indítania a készüléket.

Környezetvédelem



A terméket kiváló minőségű anyagokból és alkatrészekből tervezték és gyártották, amelyek újrahasznosíthatók és újrafelhasználhatók. Szeretnénk felhívni a figyelmet az akkumulátorok ártalmatlanításának környezetvédelmi szempontjaira.



Ha egy terméken áthúzott kerekes kukát ábrázoló szimbólum található, ez azt jelenti, hogy a termék a 2002/96/EK európai irányelv hatálya alá tartozik. Kérjük, tájékozódjon az elektromos és elektronikus termékek helyi szelektív gyűjtéséről. Kérjük, járjon el a helyi előírásoknak megfelelően és ne dobja ki a régi termékeit a háztartási hulladékok közé. A termék ártalmatlanításának biztosításával Ön hozzájárul a környezetre és az emberi egészségre gyakorolt potenciálisan káros hatások megelőzéséhez.

Kiegészítő információk

- Energiatakarékossági megfontolásokból, ha a készülék nem ad ki semmilyen hangot egy bizonyos ideig, automatikusan készenléti üzemmódba kapcsol. Ekkor a bekapcsoló gombbal ismét működésbe hozható.
- Ha bejövő hívás érkezik, miközben a MIC300 rendszer a telefonjához csatlakozik zenelejátszáshoz, a zene azonnal szünetel, amint válaszol a hívásra, és a hívás befejeztével a zene folytatódik (a telefon típusától függően a lejátszás néha szünetelve marad a hívás befejezése után is).
- A Bluetooth® szó, a védjegy és a logó a Bluetooth SIG, Inc. bejegyzett védjegye és a Bigben Interactive ezeket a védjegyeket licenc alapján használja. Az egyéb védjegyek és kereskedelmi nevek az adott tulajdonosok tulajdonát képezik.
- A THOMSON a Talisman Brands, Inc. védjegye, amelyet a Bigben Interactive licenc alapján használ.
- Ezt a terméket a Bigben Interactive gyártotta és értékesítette.
- A THOMSON és a THOMSON logó a Bigben Interactive által licenc alapján használt védjegyek – további információkért: www.thomson-brand.com.
- Minden egyéb itt hivatkozott termék, szolgáltatás, cégnév, védjegy, kereskedelmi név, terméknév és logó, a megfelelő tulajdonosok tulajdonát képezi.

Megfelelőségi nyilatkozat

- A Bigben Interactive kijelenti, hogy a MIC300 típusú rádióelektromos berendezés megfelel a 2014/53/EU irányelvnek. Az EU-megfelelőségi nyilatkozat teljes szövege elérhető a következő internetes címen: <https://www.bigbeninteractive.com/support/>

Jótállás

Erre a termékre a Bigben a vásárlástól számított 2 év jótállást vállal, kivéve az Európai Gazdasági Térség országait, ahol a jótállási idő hosszabb. Javasoljuk, hogy őrizze meg a vásárlási bizonylatot bármilyen reklamáció esetére. A jótállás a hibás anyagból, hiányzó alkatrészből vagy gyártási hibából eredő meghibásodásokra terjed ki. Ebben az esetben forduljon műszaki támogató szolgálatunkhoz. Hibás termékkel kapcsolatban felmerült bármilyen problémával forduljon a vásárlás helyére, a vásárlási bizonylattal együtt. A jótállás nem vonatkozik a nem rendeltetésszerű használatból eredő hibákra.

Gyártási hely: Kína

Gyártotta a BIGBEN INTERACTIVE SA

396, Rue de la Voyette

CRT2 – FRETIN

CS 90414

59814 LESQUIN Cedex - Franciaország

www.bigben.eu



Fabricant : Bigben Interactive FRANCE

396, Rue de la Voyette, C.R.T. 2, Fretin,
CS90414 - 59814 Lesquin Cedex, France

Vertrieben von Bigben Interactive DEUTSCHLAND GmbH

Walter Gropius Str. 28, 50126 Bergheim, Deutschland

Distribué par Bigben Interactive Belgium s.a./n.v.

Boulevard d'Angleterre 2 / Bte 4
1420 Braine l'Alleud

Gedistribueerd door Bigben Interactive NEDERLAND b.v.

's-Gravelandseweg 80, 1217 EW Hilversum, Nederland

Distribuido por Lineas Omenex Metronic S.L.

Pol. Ind. Can Salvatella - Avda. Arraona 54-56
08210 Barberà del Vallès (BCN) - España

Distribuito da Metronic Italia s.r.l

via Marconi 31, 20071 Vermezzo con Zelo (MI), Italia

FABRIQUÉ EN CHINE / MADE IN CHINA

HOTLINE

FRANCE, du lundi au vendredi (sauf jours fériés) :
9h00-18h00 ou support.thomson@bigben.fr

N°Cristal 09 69 39 79 59

APPEL NON SURTAXE

DEUTSCHLAND, Montag bis Freitag von

09:00 bis 18:00 Uhr (außer an Feiertagen)

Tel.: 02271-9047997

Mail: support@bigben-interactive.de

BELGIQUE, customerservice@bigben-interactive.be

NEDERLAND, customerservice@bigben-interactive.nl

ESPAÑA, soporte@metronic.com

Tel.: 93 713 26 25

ITALIA, tecnico@metronic.com

Tel. : 02 94 94 36 91

www.bigben.eu

THOMSON

PL

MIC300IDABBT

MIC301IDABBT

**CD / BLUETOOTH / FM / WEJŚCIE USB /
AUDIO / DAB**



INSTRUKCJA OBSŁUGI

PRZED UŻYCIEM URZĄDZENIA DOKŁADNIE
PRZECZYTAĆ INSTRUKCJĘ I ZACHOWAĆ JĄ DO
WYKORZYSTANIA W PRZYSZŁOŚCI.

| | | | |
|---|-----|-------------------------|-----|
| Uruchomienie | 262 | Obsługa | 270 |
| Ostrzeżenia i instrukcje bezpieczeństwa | 262 | Ostrzeżenie o baterii | 277 |
| Zawartość opakowania | 265 | Specyfikacje techniczne | 278 |
| Opis części | 265 | Ochrona środowiska | 279 |
| Pilot zdalnego sterowania | 268 | Informacje dodatkowe | 279 |
| Przed rozpoczęciem | 269 | Deklaracja zgodności | 280 |

Uruchomienie

- Wyjąć urządzenie z pudełka.
- Usunąć wszystkie materiały opakowaniowe z produktu.
- Umieścić materiały opakowaniowe w pudełku lub zutylizować je w bezpieczny sposób zgodnie z instrukcjami w zakresie recyklingu podanymi na opakowaniu urządzenia.

Ostrzeżenia i instrukcje bezpieczeństwa

Przed użyciem tego urządzenia należy przeczytać i zrozumieć wszystkie instrukcje. W przypadku uszkodzenia wynikającego z nieprzestrzegania instrukcji gwarancja nie ma zastosowania.



1. Nigdy nie zdejmować obudowy tego urządzenia.
2. Nigdy nie kłaść tego urządzenia na innym sprzęcie elektrycznym.
3. Chronić przewód zasilający przed nadeięciem lub ścisnięciem, szczególnie przy wtyczkach, gniazdach i wyjściach urządzenia. Upewnić się, że napięcie zasilania odpowiada napięciu wskazanemu na tabliczce z tyłu urządzenia. Odłączając wtyczkę sieciową od gniazdka, należy zawsze trzymać za wtyczkę. Nigdy nie ciągnąć za przewód. Przed podłączeniem do gniazdka upewnić się, że podłączono wszelkie inne przyłącza.
4. Używać tylko dodatków i akcesoriów zalecanych przez producenta.
5. Wszelkie naprawy urządzenia należy pozostawić wykwalifikowanemu osobom zajmującym się naprawami. Naprawa jest konieczna, gdy urządzenie zostało w jakikolwiek sposób uszkodzone, w szczególności:
 - jeśli uszkodzony jest przewód zasilający;
 - w przypadku rozlania cieczy lub włożenia przedmiotów obcych do urządzenia;
 - jeśli urządzenie zostało wystawione na deszcz lub wilgoć;
 - jeśli urządzenie nie działa prawidłowo;
 - jeśli urządzenie zostało upuszczone lub uderzone.
6. Tabliczka znamionowa znajduje się na spodzie urządzenia.
7. Nigdy nie blokować otworów wentylacyjnych.
8. Należy zapewnić wystarczająco dużo miejsca w celu wentylacji. Należy umieścić produkt na stabilnej powierzchni.
9. To urządzenie należy stosować w klimacie umiarkowanym, z dala od bezpośredniego światła słonecznego, otwartego ognia lub ciepła, grzejników, kuchenek lub wszelkich innych urządzeń (w tym wzmacniaczy), które generują ciepło. Nie montować go w pobliżu źródeł ciepła.

10. Baterie (akumulator lub włożone baterie) nie mogą być wystawiane na działanie nadmiernego ciepła, na przykład na bezpośrednie światło słoneczne, ogień itp.
11. Przed czyszczeniem odłączyć wtyczkę od gniazdka. Nie smarować żadnej części tego urządzenia. Czyścić miękką szmatką. Nie używać materiałów ściernych ani agresywnych środków czyszczących.
12. Należy się upewnić, że przez cały czas możliwy jest łatwy dostęp do przewodu zasilającego, wtyczki lub zasilacza, aby w razie potrzeby móc odłączyć urządzenie od gniazdka sieciowego.
13. Nie używać tego urządzenia w pobliżu punktu wodnego. Nie może wejść ono w kontakt z kroplami ani rozpryskami. Nie używać tego urządzenia w wilgotnym lub mokrym otoczeniu.
14. Odłączyć to urządzenie podczas burzy z piorunami lub gdy nie jest używane przez dłuższy czas.
15. Z urządzenia mogą korzystać dzieci w wieku 8 lat i starsze, a także osoby o ograniczonych zdolnościach fizycznych, czuciowych lub umysłowych albo bez doświadczenia i wiedzy, pod warunkiem, że znajdują się pod nadzorem lub otrzymały instrukcje dotyczące bezpiecznego korzystania z urządzenia i rozumieją ryzyko związane z korzystaniem z urządzenia. Dzieci nie mogą bawić się urządzeniem ani przewodem (ryzyko uduszenia). Dzieci bez nadzoru nie powinny czyścić ani konserwować urządzenia.
16. To urządzenie można zasiląć wyłącznie bardzo niskim napięciem bezpiecznym odpowiadającym oznaczeniom na urządzeniu.
17. Przed utylizacją z urządzenia należy wyjąć baterię. Na czas wyjmowania baterii urządzenie należy odłączyć od zasilania.
18. Podczas używania produktu należy go trzymać w odległości co najmniej 20 cm od ciała człowieka.
19. Ryzyko uduszenia: Małe części nie są przeznaczone dla dzieci poniżej 3 roku życia ani dla osób, która mają tendencję wkładania do ust przedmiotów nieprzeznaczonych do spożycia.
20. To urządzenie przeznaczone jest do użytku w domu; nie używać na zewnątrz.

OSTRZEŻENIE:

Urządzenie zawiera laser klasy 1

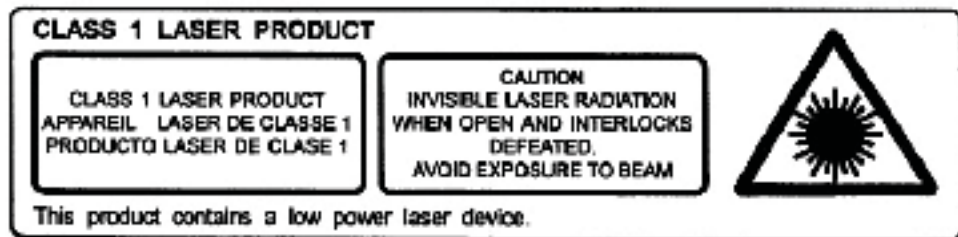

Ostrzeżenie: nie dotykać soczewki lasera.



Symbol błyskawicy w trójkącie równobocznym ostrzega użytkowników o znajdujących się wewnątrz urządzenia niebezpiecznych niez izolowanych napięciach elektrycznych, które są wystarczająco silne, aby stwarzać ryzyko porażenia prądem.



Wykrzyknik w trójkącie wskazuje na obecność ważnych instrukcji dotyczących obsługi i konserwacji (naprawy) w dokumentacji dołączonej do urządzenia.

| | |
|-----------------------------------|--|
| Materiał klasy II | |
| Prąd stały | |
| Prąd zmienny | |
| Tylko do użytku w pomieszczeniach | |

Zawartość opakowania

Sprawdzić zawartość opakowania i zapoznać się z nim:

- Jednostka główna
- Pilot zdalnego sterowania
- Kabel AUX
- Instrukcja obsługi

Opis części

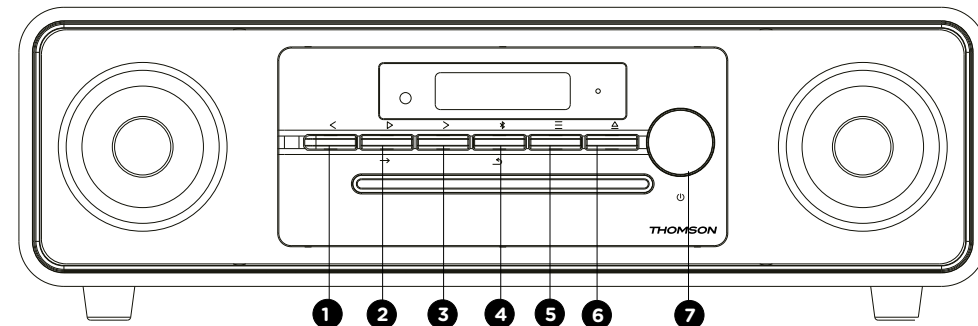

Elementy sterujące

1. < Poprzedni
2. ▷ Odtwarzanie / → Wejście
3. > Dalej
4. / Wyszukiwanie Bluetooth
5. ≡ Tryb
6. Zatrzymanie CD / wysuwanie CD
7. / Regulacja głośności

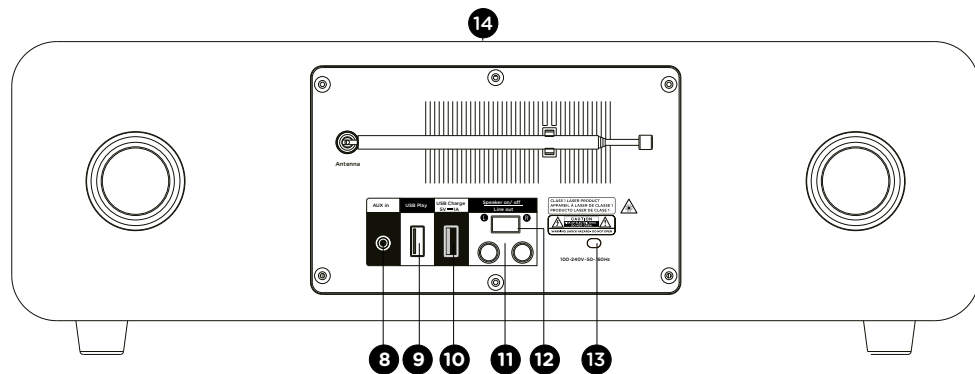

MIC300IDABBT/MIC301IDABBT

Wejście/ wyjście

8. Port Aux-in
9. Port odczytu USB
10. Port do ładowania USB
11. Wyjście RCA
12. Przełącznik głośnika WŁ./WYŁ. (do zatrzymywania odtwarzania muzyki z wbudowanego głośnika tego produktu po podłączeniu kabla wyjściowego prądu przemiennego do zewnętrznego wzmacniacza audio).
13. Ładowarka sieciowa
14. Ładowanie bezprzewodowe

Funkcje sterowania

1. Przycisk <:
 - Nacisnąć i przytrzymać przycisk, aby szybko przewijać ścieżkę do tyłu
 - Szybkie naciśnięcie spowoduje przejście do poprzedniej ścieżki.
 - Przełączanie wstecz stacji radiowych zapisanych w trybie FM.
 - Zmniejszanie godzin / minut w trybie ustawiania alarmu / zegara.
2. Przyciski ▷ i →: Odtwarzanie/ enter
 - Nacisnąć jeden raz, aby rozpocząć odtwarzanie w trybie Bluetooth, USB i CD.
 - Tryb FM. Nacisnąć i przytrzymać przycisk > przez 2 sekundy, aby automatycznie wyszukać stacje FM.
 - W trybie DAM należy nacisnąć i przytrzymać przycisk, aby automatycznie wyszukać stacje DAB.
 - Nacisnąć enter, aby przełączyć zegar w tryb uśpienia
 - Nacisnąć enter, aby przejść do ustawień menu FM lub DAB.
3. Przycisk >:
 - Dalej
 - Nacisnąć i przytrzymać przycisk, aby szybko przewijać ścieżkę do przodu
 - szybkie naciśnięcie spowoduje przejście do kolejnej ścieżki.
 - Przełączanie na kolejną zapisaną stację radiową w trybie FM.
 - Zwiększanie godzin lub minut w trybie ustawień zegara.
4. Przycisk ↶: Powrót do poprzedniej strony w menu ustawień.
 - Za pomocą przycisku „BT search” można wymusić tryb wyszukiwania urządzenia.

5. Przycisk ≡:
 - Zmienić powyższe wejście.
 - Nacisnąć, aby przejść do trybu ustawiania zegara / budzika w trybie czuwania.
6. Zatrzymanie CD / wysuwanie CD
 - Nacisnąć jeden raz, aby zatrzymać odtwarzanie CD.
 - Nacisnąć dwa razy, aby wysunąć płytę CD.
7. Obrót
 - Nacisnąć, aby włączyć lub wyłączyć urządzenie.
 - Obrócić, aby zwiększyć lub zmniejszyć głośność.

Pilot zdalnego sterowania

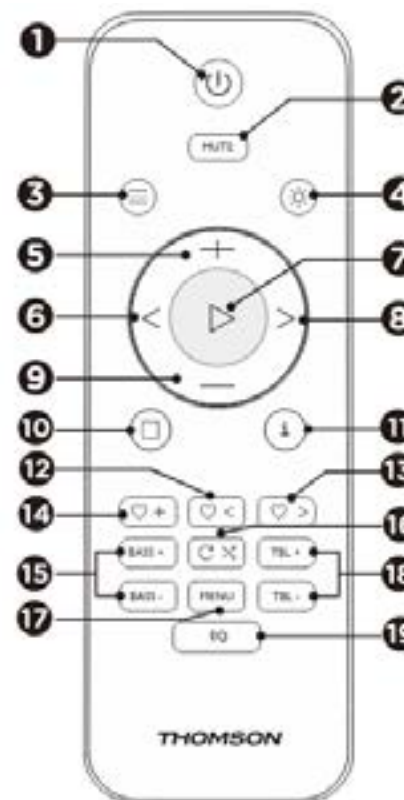

Funkcje pilota zdalnego sterowania:

1. WŁ./WYŁ.
2. Wyciszenie
3. Tryb
4. Ściemniacz jasności
5. Głośność +
6. Powrót (poprzedni utwór)
7. Odtwarzanie/ Pauza/ Enter
8. Dalej (następny utwór)
9. Głośność -
10. Stop
11. Info
12. Poprzednia zapisana stacja
13. Kolejna zapisana stacja
14. Zapisywanie bieżącej stacji
15. Bas +/-
16. Repeat (powtarzanie)/ odtwarzanie losowe
17. Menu
18. Tony wysokie +/- (regulacja tonów wysokich)
19. Equalizer

Przed rozpoczęciem

Ustawić urządzenie w żądanym miejscu. Podłączyć wtyczkę do gniazdka elektrycznego i włączyć je, jeśli jest to konieczne.

Zasilanie sieciowe urządzenia: 230 V 50 Hz

Podłączyć wtyczkę sieciową do gniazdka ściennego (230 V).

Ostrzeżenie:

- Przed użyciem urządzenia należy sprawdzić, czy zasilanie elektryczne jest zgodne z parametrami 230 V (50 Hz) wymaganymi przez urządzenie.
- Nie podłączać ani nie odłączać przewodu zasilającego mokrymi rękami.
- Jeśli urządzenie nie będzie używane przez dłuższy czas (wakacje itp.) należy odłączyć wtyczkę od gniazdka zasilania.
- Odłączając wtyczkę od gniazdka zasilania, należy trzymać za jej koniec; nie ciągnąć za kabel, aby uniknąć porażenia prądem elektrycznym w wyniku uszkodzenia przewodu.

Automatyczny tryb czuwania

- Podczas odtwarzania multimediów audio z podłączonego urządzenia mikrowieża automatycznie przełącza się w tryb gotowości, jeśli:
- żaden przycisk nie zostanie naciśnięty przez 10 minut,
- podłączone urządzenie peryferyjne nie przesyłało żadnych danych dźwiękowych przez 10 minut.

Działanie

- Nacisnąć przycisk POWER, aby włączyć (ON) lub wyłączyć (OFF) urządzenie.

Ustawianie głośności za pomocą pilota

- Nacisnąć przycisk Volume +, aby zwiększyć głośność lub Volume -, aby ją zmniejszyć.
- Sprawdzić wyświetlacz, na którym powinno być widać ustawienie głośności.

Funkcja wyciszenia

- Nacisnąć przycisk MUTE (wyciszenie) na pilocie zdalnego sterowania. Głośność jest wyciszona, a na ekranie LCD pojawia się komunikat „Mute” (wyciszenie). Ponownie nacisnąć ten przycisk, aby wyłączyć funkcję wyciszenia.

Ustawienia zegara (w trybie uśpienia)

1. Nacisnąć jeden raz przycisk \equiv , aby przejść do „USTAWIENÍ ZEGARA”, nacisnąć \triangleright , aby potwierdzić. Zacznie migać symbol „24H”.
2. Nacisnąć $<$ lub $>$, aby wybrać format 24- lub 12-godzinny, a następnie kliknąć \triangleright , aby potwierdzić.
3. Nacisnąć $<$ lub $>$, aby ustawić bieżącą godzinę i potwierdzić przyciskiem \triangleright . Wskaźnik minut zacznie migać.
4. Nacisnąć $<$ lub $>$, aby ustawić bieżące minuty i potwierdzić przyciskiem \triangleright . Napis „SAVE YES” (zapisz) zacznie migać.
5. Nacisnąć \triangleright , aby zapisać ustawienie zegara.

Ustawienia budzika (w trybie uśpienia)

1. Po zaprogramowaniu zegara można ustawić budzik.
2. Wyświetli się komunikat „Alarm Setup” (ustawienia alarmu). Nacisnąć przycisk \triangleright , aby dokonać wyboru.
3. Nacisnąć $<$ lub $>$, aby ustawić bieżącą godzinę i potwierdzić przyciskiem \triangleright . Wskaźnik minut zacznie migać.
4. Nacisnąć $<$ lub $>$ a ustawić bieżące minuty i potwierdzić przyciskiem \triangleright .
5. Nacisnąć $</>$, aby ustawić głośność budzika.
6. Nacisnąć $</>$, aby wybrać źródło budzika (brzęczyk, DAB, FM, CD, USB) i potwierdzić przyciskiem \triangleright .
7. Nacisnąć $</>$, aby ustawić czas trwania budzika. Można wybrać pomiędzy 15, 30, 45 i 60 minutami. Nacisnąć \triangleright , aby potwierdzić.
8. Nacisnąć $</>$, aby zapisać ustawienia budzika.

Obsługa

Tryb radia DAB

Ostrożnie rozłożyć antenę teleskopową.

Nacisnąć przycisk **POWER**, aby włączyć urządzenie. Urządzenie automatycznie przełączy się w tryb DAB.

Wyszukiwanie automatyczne

1. Nacisnąć przycisk \equiv , aby wybrać „DAB MODE” (tryb DAB) (jeśli urządzenie nie przełączyło się jeszcze do trybu DAB). Jeśli urządzenie skonfigurowane jest w trybie DAB po raz pierwszy, automatycznie zacznie wyszukiwać dostępne stacje. (po użyciu urządzenia w trybie DAB urządzenie automatycznie wybierze stację, która była odsłuchiwana ostatnim razem)
2. Nacisnąć przycisk $\triangleright/\rightarrow$, aby rozpocząć automatyczne wyszukiwanie dostępnych stacji. Podczas wyszukiwania widoczny będzie pasek postępu, który wskazuje postęp procesu.



Wyszukiwanie ręczne

1. Nacisnąć przycisk \equiv na urządzeniu, aby wybrać „DAB MODE” (tryb DAB).
2. Nacisnąć przycisk $<$ lub $>$, aby wybrać „Manual tune” (dostrajanie ręczne) i nacisnąć przycisk $\triangleright/\rightarrow$, aby przejść do menu serwisowego.
3. Nacisnąć $<$ lub $>$, aby wybrać żądaną stację. Wyświetli się siła sygnału.
4. Nacisnąć **MENU**, aby wyjść z trybu wyszukiwania.
5. Jeśli nie zostanie znaleziona żadna stacja, upewnić się, że antena jest w pełni rozłożona i przetestować odbiór, wykonując kolejne automatyczne skanowanie w innym miejscu.



Funkcja DRC (Dynamic Range Control)

Funkcja DRC lub Dynamic Range Control to technologia wykorzystywana do zapewnienia lepszego brzmienia w hałaśliwym otoczeniu.

1. W trybie DAB należy nacisnąć przycisk < lub >, aby wybrać „DRC”. Nacisnąć przycisk ▷/→, aby wyświetlić * w prawym górnym rogu ekranu.
2. Nacisnąć **MENU**, aby potwierdzić ustawienia. Wyświetlacz powróci do normalnego trybu. DRC OFF - Funkcja DRC jest wyłączona, przetwarzanie DRC nie będzie miało miejsca. DRC LOW - Poziom DRC ustawiony jest na połowę nadawanego dźwięku. DRC HIGH - Poziom DRC ustawiony jest na cały zakres nadawanego dźwięku.

Prune (czyszczenie wymienionych stacji, które nie są już dostępne)

W trybie DAB nacisnąć przycisk < lub >, aby wyświetlić podmenu „Prune” (czyszczenie). Nacisnąć przycisk ▷/→, aby wybrać opcję „Prune” (czyszczenie).



System (DAB)

W trybie DAB nacisnąć przycisk < lub >, aby wyświetlić podmenu „System” (system). Nacisnąć przycisk ▷/→, aby przejść do podmenu z ustawieniami systemowymi.

Język

Nacisnąć →, aby przejrzeć dostępne języki; językiem domyślnym jest angielski; przy wybranym języku widoczna jest *.

Użytkownik może wybierać między następującymi językami: „English”, „Deutsch”, „Italiano”, „Français”, „Nederlands”, „Español”, „Polski”



Factory Reset (resetowanie ustawień do domyślnych)

Nacisnąć →, aby przejść do przywracania ustawień domyślnych. Jeśli użytkownik chce zresetować ustawienia, należy nacisnąć < lub >. Pojawi się napis „YES”, który należy potwierdzić. Radio zostanie całkowicie zresetowane. Wszystkie ustawienia wstępne i stacje zostaną usunięte.



SW Version (sprawdzanie wersji oprogramowania urządzenia)

Nacisnąć →, aby wyświetlić wersję oprogramowania urządzenia DAB. Nacisnąć Menu lub <. Wyświetlacz powróci do normalnego trybu.

* Jeśli w ciągu 30 sekund nie zostanie podjęte żadne działanie, wyświetlacz powróci do normalnego trybu.



Zapisane stacje

1. Wywoływanie zapisanych stacji

W trybie DAB należy nacisnąć przycisk ♥ +. Pojawi się symbol „Wywoływanie zapisanych stacji”. Przyciskami ♥ < / ♥ > będzie można wybrać stacje zapisane w pamięci. Nacisnąć →, aby potwierdzić odtwarzanie tej stacji.

Uwaga: Jeśli nie ma zapisanych żadnych stacji, po naciśnięciu przycisku zapisanych stacji pojawi się komunikat „Empty preset” (brak zapisanych).



2. Przechowywanie wcześniej zapisanych stacji

Ulubione stacje DAB można zapisać w pamięci radia. W pamięci radia dostępnych jest 50 miejsc. Zapisane stacje pozostaną w pamięci urządzenia w razie awarii prądu.

Proces zapisywania stacji i wybierania ich do odtwarzania jest taki sam w trybie DAB: w trybie DAB należy wybrać żądany zakres częstotliwości. Nacisnąć ♥ < lub ♥ >, aby wybrać żądaną stację, jak opisano wcześniej. Nacisnąć i przytrzymać ♥ +, aby wybrać numer, pod którym żądana stacja zostanie zapisana na liście. Nacisnąć ▷, aby potwierdzić.



Radio FM

Ostrożnie rozłożyć antenę teleskopową na całą jej długość, aby zapewnić jak najlepsze ustawienie.

W przypadku wersji FM należy się upewnić, że kabel Ariel jest rozwinięty i wolny na całej długości.

Wyszukiwanie automatyczne

1. Nacisnąć przycisk ≡, aby wybrać tryb FM.
2. Nacisnąć i przytrzymać przycisk ▷. Radio przeszuka częstotliwości i zatrzyma się automatycznie, gdy znajdzie stację o wystarczającej sile sygnału.
3. Po kilku sekundach ekran się odświeży. Na wyświetlaczu widoczna jest częstotliwość stacji. Jeśli sygnał jest wystarczająco mocny i zawiera dane RDS, wyświetli się nazwa stacji radiowej.
4. Aby znaleźć inne stacje, nacisnąć i przytrzymać przycisk ▷, jak poprzednio.
5. Aby przeszukać pasmo FM w odwrotnym kierunku (od wysokich do niskich częstotliwości), nacisnąć i przytrzymać przycisk > przez 2 sekundy.
6. Po dotarciu do końca zakresu częstotliwości urządzenie ponownie rozpocznie przeszukiwanie pasma od drugiego końca.
7. Nacisnąć ♥ +, by wyświetlić zaprogramowane stacje radiowe.

- Nacisnąć < / > (na urządzeniu głównym) lub ♡ < / ♡ > (na pilocie), aby wybrać i zacząć odtwarzać zapisaną stację.



Wyszukiwanie ręczne

- Nacisnąć < lub > (na pilocie), aby wybrać stację. Za każdym naciśnięciem przycisku strojenia częstotliwość wzrasta lub maleje o 50 kHz.
- Po znalezieniu stacji, która ma zostać zapisana, nacisnąć i przytrzymać przycisk ♡+. Na ekranie pojawi się symbol zapisywania stacji oraz numer, na którym można zapisać stację. Nacisnąć ♡ < lub ♡ >, aby wybrać stację oraz ▷, aby potwierdzić i zapisać bieżącą stację.
- Nacisnąć ♡+, by wyświetlić i odsłuchać stację radiową.
- Nacisnąć ♡ < lub ♡ >, aby wybrać zapisaną stację, która ma być odtwarzana.

Menu

Wyszukiwanie ustawień

W trybie FM należy nacisnąć **MENU** i przejść do menu ustawień FM. Następnie nacisnąć < / >, aby wybrać ustawienie wyszukiwania stacji. Nacisnąć enter, aby wybrać ustawianie czułości:

- Wszystkie stacje: ~ 15 dB



- Tylko stacje o silnym sygnale: ~ 19 dB



Ustawienia dźwięku

- Stereo allowed (transmisja stereo):



- Forced mono (transmisja mono)

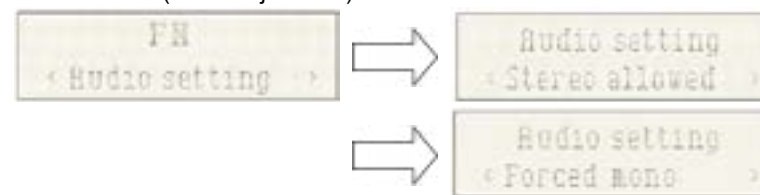

- System (system FM), taka sama regulacja jak w systemie DAB.

ZAPISANE STACJE

- Wywoływanie zapisanych (wybieranie stacji):

Nacisnąć ♡+, aby wybrać stację zapisaną w pamięci radia.



- Przechowywanie wcześniej zapisanych stacji (wybór stacji)

Ulubione stacje FM można zapisać w pamięci radia. W pamięci radia dostępnych jest 50 miejsc. Zapisane stacje pozostaną w pamięci urządzenia w razie awarii prądu.

Proces zapisywania stacji i wybierania ich do odtwarzania jest taki sam w trybie DAB.

W trybie FM należy wybrać zakres częstotliwości. Nacisnąć ♡ < / ♡ >, aby wyświetlić zapisane stacje. Nacisnąć < lub >, aby wybrać żadaną stację jak opisano wcześniej.

Następnie nacisnąć i przytrzymać ♡+, aby wybrać numer, pod którym zapisana ma zostać żadana stacja. Nacisnąć ▷, aby potwierdzić.



Tryb Bluetooth

Aby podłączyć telefon komórkowy, należy wykonać kilka kroków:

- Aktywować Bluetooth z telefonu komórkowego (zapoznać się z instrukcją obsługi telefonu).
- Nacisnąć przycisk POWER, aby włączyć urządzenie, a następnie nacisnąć przycisk ≡ kilka razy, aż na ekranie LCD pojawi się napis „Bluetooth”. Urządzenie będzie wtedy gotowe do automatycznego parowania.
- Za pomocą telefonu komórkowego wyszukać urządzenie Bluetooth o nazwie „MIC300”.
- Telefon komórkowy wykryje urządzenie „MIC300” i zapyta, czy użytkownik chce się z nim połączyć, czy też nie.

Aby się połączyć, użyć hasła 0000 (jeśli dotyczy). Po pomyślnym sparowaniu na ekranie LCD pojawi się symbol „Połączono”.

Automatyczne łączenie ze smartphonem

Parowanie jest konieczne tylko podczas pierwszego użycia urządzenia z telefonem. Po sparowaniu urządzenia z telefonem, telefon automatycznie połączy się z urządzeniem po włączeniu urządzenia i funkcji Bluetooth w telefonie. Po kolejnym włączeniu urządzenie automatycznie połączy się z ostatnio podłączonym telefonem komórkowym.

Nacisnąć i przytrzymać przycisk **Bluetooth**, aby rozłączyć funkcję Bluetooth.

Odtwarzanie urządzenia Bluetooth

Po zakończeniu parowania Bluetooth nacisnąć przycisk ▷, aby rozpocząć odtwarzanie. Nacisnąć przycisk < lub >, aby przejść do poprzedniego lub kolejnego utworu. Aby wstrzymać lub wznowić odtwarzanie, nacisnąć ponownie przycisk ▷.

Czytnik CD

Odtwarzanie płyt kompaktowych (CD/MP3)

UWAGA: Nigdy nie dotykać soczewki lasera wewnątrz odtwarzacza CD. W razie zabrudzenia wyczyścić soczewkę lasera płatkami do czyszczenia.

1. Nacisnąć przycisk ≡ kilka razy, aż do wybrania funkcji CD.
2. Nacisnąć przycisk △, aby otworzyć kieszeń CD, włożyć do niej płytę CD (zadrukowaną wersją do góry), a następnie ponownie nacisnąć przycisk △.
3. CD będzie się przez chwilę obracać, a następnie automatycznie odtworzy pierwszą ścieżkę.
4. Aby tymczasowo zatrzymać odtwarzanie, nacisnąć przycisk ▷. Aby wznowić odtwarzanie, nacisnąć przycisk ▷.
5. Nacisnąć przycisk △, aby zatrzymać odtwarzanie. Nacisnąć przycisk ▷, aby wznowić odtwarzanie od początku.

Nacisnąć przycisk △ dwa razy, aby otworzyć odtwarzacz CD.

Poprzednia ścieżka < / Kolejna ścieżka >

1. Przyciski < i > służą do przechodzenia między odtwarzanymi ścieżkami. Długie naciśnięcie tych przycisków spowoduje szybkie odtwarzanie.
2. Nacisnąć przycisk < jeden raz, aby odsłuchać początek bieżącego utworu. Nacisnąć ten przycisk dwa lub więcej razy, aby odtworzyć poprzednie utwory na płycie.
3. Nacisnąć przycisk >, aby odsłuchać kolejnego utworu na płycie.
4. Nacisnąć i przytrzymać przycisk >. Aktualnie odtwarzany utwór zostanie przewinięty wstecz; gdy płyta osiągnie żądaną część utworu, zwolnić przycisk: wznowione zostanie normalne odtwarzanie.
5. Nacisnąć i przytrzymać przycisk >; aktualnie odtwarzany utwór zostanie przewinięty do następnego utworu. Gdy płyta przewinie się do żądanej części utworu, zwolnić przycisk: wznowione zostanie normalne odtwarzanie.

Funkcja Repeat (powtarzanie)

Przycisk umożliwia powtarzanie tego samego utworu lub wszystkich utworów na płycie CD.

1. Nacisnąć jeden raz przycisk podczas odtwarzania; Na ekranie LCD pojawi się wskaźnik „REP 1”. Ten sam utwór będzie odtwarzany raz po raz.
2. Nacisnąć przycisk drugi raz, aby powtórzyć wszystkie utwory. Na ekranie LCD pojawi się wskaźnik „REP All”.
3. Nacisnąć przycisk trzeci raz, aby rozpocząć odtwarzanie losowe. Na ekranie pojawi się wskaźnik „SHUFFLE”.
4. Nacisnąć przycisk czwarty raz, aby rozpocząć odtwarzanie intro. Odtwarzanych będzie 10 pierwszych sekund każdego utworu. Na ekranie widoczny będzie wskaźnik „INTRO”.
5. Aby anulować powtarzanie odtwarzania, nacisnąć przycisk kilka razy, aż wyświetli się komunikat „REP OFF” (powtarzanie wyłączone).

Odtwarzacz USB

Odtwarzanie muzyki z USB

Urządzenie to zostało zaprojektowane zgodnie z najnowszym stanem technicznym w dziedzinie USB. Jednakże, mając na względzie szeroki wybór urządzeń pamięci masowej USB dostępnych na rynku, nie możemy zagwarantować kompatybilności ze wszystkimi urządzeniami. W związku z tym w rzadkich przypadkach podczas odtwarzania z USB powrót do poprzedniego utworu może być utrudniony. Nie oznacza to, że urządzenie nie działa prawidłowo.

1. Nacisnąć przycisk ≡ kilka razy, aż na ekranie pojawi się wskaźnik „USB”.
2. Pamięć USB należy podłączyć bezpośrednio do portu USB. Na ekranie szybko wyświetli się liczba folderów, a następnie łączna liczba utworów. Odtwarzanie rozpocznie się automatycznie po kilku sekundach.
3. Działanie przycisków jest takie samo jak w przypadku odtwarzacza CD. Należy zapoznać się z częścią dotyczącą płyt CD, jak opisano wcześniej.

UWAGI:

- Aby uniknąć nieprawidłowego działania, pamięć USB należy zawsze podłączać bezpośrednio do portu USB.
- Port USB nie jest przeznaczony do ładowania urządzeń zewnętrznych.
- Ważne: Przed odłączeniem pamięci masowej USB należy zmienić tryb urządzenia.

Aux-in

Gniazdo Aux-in

1. Nacisnąć przycisk ≡ kilka razy, aż wybrany zostanie tryb Aux-in. Na ekranie pojawi się wskaźnik „AUX-IN”.
2. Podłączyć przewód jack Aux
3. osobistego odtwarzacza (np. przenośnego odtwarzacza MP3) do wejścia jack Aux.
4. Rozpocząć odtwarzanie na osobistym odtwarzaczu.

Port ładowania USB (wyjście 5 V)

Port USB służy do ładowania urządzeń zewnętrznych, takich jak smartfony. Jego moc wyjściowa wynosi 5 V 1,0 A

Ładowanie bezprzewodowe 10 W

Wystarczy umieścić urządzenie do naładowania w obszarze ładowania bezprzewodowego, oznaczonym z wierzchu urządzenia głównego. Ładowanie rozpocznie się, gdy urządzenie zetknie się z obszarem. W przypadku błędu ładowania zaświeci się i zacznie migać czerwona kontrolka.

Ostrzeżenie o baterii

Ten produkt zawiera baterię lub baterie.

- Używać baterii prawidłowo, aby uniknąć obrażeń ciała lub pożaru spowodowanego wyciekami, przegrzaniem, wybuchem, erozją lub innymi uszkodzeniami.
- Nowe i zużyte baterie należy przechowywać w miejscu niedostępnym dla dzieci i innych narażonych osób. Jeśli komora (komory) baterii nie jest prawidłowo zamknięta, przestań korzystać z produktu.
- Jeśli płyn z baterii alkalicznej wejdzie w kontakt ze skórą i/lub oczami, natychmiast przemyć je czystą wodą i skonsultować się z lekarzem.
- Jeśli płyn z baterii alkalicznej wejdzie w kontakt ze skórą i/lub oczami, natychmiast przemyć je czystą wodą i skonsultować się z lekarzem.
- Nie połykać baterii (baterii). Połknięcie baterii może spowodować poważne oparzenia wewnętrzne w ciągu zaledwie 2 godzin i doprowadzić do śmierci. W razie połknięcia baterii natychmiast skontaktować się z centrum kontroli zatruc oraz z lekarzem.
- Używać baterii AA Ni-MH, alkalicznych lub litowych.
- Nie ładować tych baterii. Ładowanie baterii jednorazowych powoduje emisję gazów i/lub ciepła, które mogą powodować wybuchy i/lub pożary.
- Nie używać jednocześnie różnych typów baterii ani nowych i starych baterii.
- Włożyć baterie zgodnie z polaryzacją (+ i -).
- Nie należy zwierać tych biegunów baterii.
- Szybko wyjąć rozładowane baterie. Istnieje ryzyko wybuchu baterii w przypadku nieprawidłowej wymiany lub jeśli urządzenie nie jest używane przez długi czas.
- Wymienić baterię na ten sam lub równoważny model.

- Baterie (lub pakiet baterii lub bateria) nie powinny być wystawiane na działanie nadmiernego ciepła, takiego jak światło słoneczne, ogień itp.
- Nie podgrzewać baterii ani nie wrzucać ich do ognia lub wody.
- Nie wyjmować baterii metalową pęsetą ani nie używać żadnych metalowych przedmiotów, takich jak końcówka pióra lub szczypec. Unikać deformacji, zgniatania i przebijania baterii.
- Nie demontować tych baterii.
- Zakryj końce baterii taśmą, aby zapobiec wybuchowi i spaleni po utylizacji.
- Podczas utylizacji baterii wykazać dbałość o środowisko
- Nie wyrzucać baterii wraz ze zwykłymi odpadami domowymi.
- Podczas utylizacji baterii należy przestrzegać lokalnych przepisów dotyczących utylizacji.

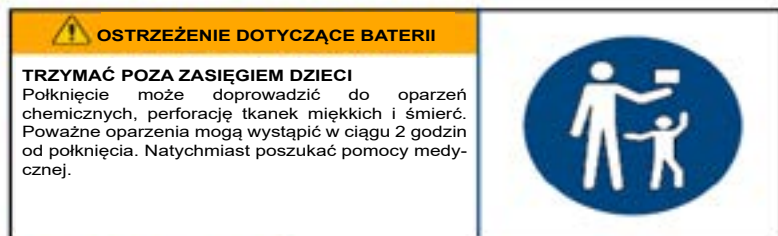

Specyfikacje techniczne

| Typ | Specyfikacja techniczna | Typ | Specyfikacja techniczna |
|---------------------------------|-------------------------|---------------------------------|---|
| Głośnik szerokopasmowy | 3" (5 W)*2 | Częstotliwość bezprzewodowa | 2 402 - 2480 MHz |
| Moc szczytowa | 30 W | Częstotliwość FM | 88,8 - 108 MHz |
| Moc RMS | 10 W | Częstotliwość DAB | 174,928 - 239,200 MHz |
| Zużycie energii | 0,6 W | Wersja Bluetooth | 5,0 |
| Moc wejściowa | 100-230 V, 50/60 Hz | Zasięg transmisji | 10 m |
| Impedancja głośnika | 4Ω | Maksymalna moc wyjściowa (EIRP) | 2,75 dbm |
| Moc zestawu głośnikowego | 60 Hz - 20 KHz | Wejście/ wyjście | DAB, CD, Bluetooth, wybór wejścia, wybór wyjścia (RCA), USB |
| Stosunek sygnału do szumu (SNR) | ≥ 80 dB | Zniekształcenie | < 1% |
| Nazwa parowania Bluetooth | MIC300 | Wymiary | 430 x 220 x 135 mm |

Uwaga: maksymalny zasięg połączenia wynosi około 10 metrów. Aby uniknąć zakłóceń, głośnik Bluetooth należy umieścić jak najbliżej urządzenia.

W środowisku, w którym występują wyładowania elektrostatyczne, urządzenie może się wyłączyć. Użytkownik musi wówczas naładować baterię i ponownie uruchomić urządzenie.

Ochrona środowiska



Ten produkt został zaprojektowany i wyprodukowany z wysokiej jakości materiałów i komponentów, które można poddać recyklingowi i ponownie wykorzystać.

Należy zwrócić uwagę na środowiskowe aspekty utylizacji baterii.



Gdy na produkcie widoczny jest symbol przekreślonego kosza na śmieci, oznacza to, że produkt podlega Dyrektywie Europejskiej 2002/96/CE. Z pytaniami należy zwrócić się do lokalnego systemu selektywnej zbiórki produktów elektrycznych i elektronicznych. Należy postępować zgodnie z lokalnymi przepisami i nie wyrzucać starych urządzeń wraz z odpadami domowymi. Zapewniając utylizację tego produktu, użytkownik pomaga również zapobiegać potencjalnie negatywnym skutkom dla środowiska i zdrowia ludzkiego.

Informacje dodatkowe

- W celu zaoszczędzenia energii, gdy urządzenie nie emituje żadnego dźwięku przez pewien czas, to automatycznie przechodzi w tryb czuwania. Można je ponownie włączyć przełącznikiem zasilania.
- W przypadku połączenia przychodzącego, gdy system MIC300 jest podłączony do telefonu komórkowego w celu odtwarzania muzyki, muzyka zostanie natychmiast wstrzymana po odebraniu połączenia, a odtwarzanie zostanie wznowione po zakończeniu połączenia (w zależności od typu telefonu komórkowego odtwarzanie może czasami zostać wstrzymane po zakończeniu połączenia).
- Słowo Bluetooth®, znak i logo są zastrzeżonymi znakami towarowymi należącymi do Bluetooth SIG, Inc., a każde użycie tych znaków przez BigBen Interactive jest objęte licencją. Wszystkie inne marki i nazwy handlowe są własnością ich odpowiednich właścicieli.
- THOMSON jest znakiem towarowym Talisman Brands, Inc. używanym w ramach licencji przez Bigben Interactive.
- Produkt został wyprodukowany i sprzedany na odpowiedzialność Bigben Interactive.
- THOMSON i logo THOMSON są znakami towarowymi używanymi w ramach licencji przez Bigben Interactive – aby uzyskać więcej informacji: www.thomson-brand.com.
- Wszystkie inne produkty, usługi, nazwy firm, znaki towarowe, nazwy handlowe, nazwy produktów i logo wymienione w niniejszym dokumencie są własnością ich odpowiednich właścicieli.

Deklaracja zgodności

- Niniejszym Bigben Interactive oświadcza, że sprzęt radiowy typu MIC300 jest zgodny z Dyrektywą 2014/53/UE. Pełny tekst deklaracji zgodności UE jest dostępny pod następującym adresem internetowym: www.bigben.fr/support

Gwarancja

Ten produkt jest objęty gwarancją firmy Bigben przez 2 lata od daty zakupu, z wyjątkiem krajów Europejskiego Obszaru Gospodarczego oferujących dłuższy okres gwarancji. Zalecamy zachowanie paragonu kasowego na wypadek ewentualnej reklamacji. Gwarancja obejmuje awarie spowodowane wadami materiałowymi, brakiem elementu lub wadą fabryczną. W takim przypadku należy skontaktować się z działem wsparcia technicznego naszej firmy. W przypadku jakichkolwiek problemów dotyczących wadliwego produktu należy udać się do miejsca jego zakupu z paragonem kasowym. Gwarancja nie obejmuje problemów związanych z niewłaściwym użytkowaniem.

Wyprodukowano w Chinach

Wyprodukowano przez BIGBEN INTERACTIVE SA

396, Rue de la Voyette

CRT2 – FRETIN

CS 90414

59814 LESQUIN Cedex - Francja

www.bigben.eu



Fabricant : Bigben Interactive FRANCE

396, Rue de la Voyette, C.R.T. 2, Fretin,
CS90414 - 59814 Lesquin Cedex, France

Vertrieben von Bigben Interactive DEUTSCHLAND GmbH

Walter Gropius Str. 28, 50126 Bergheim, Deutschland

Distribué par Bigben Interactive Belgium s.a./n.v.

Boulevard d'Angleterre 2 / Bte 4
1420 Braine l'Alleud

Gedistribueerd door Bigben Interactive NEDERLAND b.v.

's-Gravelandseweg 80, 1217 EW Hilversum, Nederland

Distribuido por Lineas Omenex Metronic S.L.

Pol. Ind. Can Salvatella - Avda. Arraona 54-56
08210 Barberà del Vallès (BCN) - España

Distribuito da Metronic Italia s.r.l

via Marconi 31, 20071 Vermezzo con Zelo (MI), Italia

FABRIQUÉ EN CHINE / MADE IN CHINA**HOTLINE**

FRANCE, du lundi au vendredi (sauf jours fériés) :
9h00-18h00 ou support.thomson@bigben.fr

 **N°Cristal 09 69 39 79 59**

APPEL NON SURTAXE

DEUTSCHLAND, Montag bis Freitag von

09:00 bis 18:00 Uhr (außer an Feiertagen)

Tel.: 02271-9047997

Mail: support@bigben-interactive.de

BELGIQUE, customerservice@bigben-interactive.be

NEDERLAND, customerservice@bigben-interactive.nl

ESPAÑA, soporte@metronic.com

Tel.: 93 713 26 25

ITALIA, tecnico@metronic.com

Tel. : 02 94 94 36 91

www.bigben.eu