

# BIGBEN®

FR

## ENCEINTE LUMINEUSE



## MODE D'EMPLOI

VEUILLEZ LIRE COMPLÈTEMENT LE PRÉSENT MANUEL  
AVANT D'UTILISER CET APPAREIL ET LE CONSERVEZ POUR  
VOUS Y RÉFÉRER ULTÉRIEUREMENT

## Table des matières

---

Démarrage	1	Lecture de musique par lecteur USB	5
Consignes et avertissements de sécurité	1	Priorité de la source audio Bluetooth/USB	5
Contenu de l'emballage	2	Mode sécurisé Bluetooth	5
Panneau de commande du produit	3	FONCTIONNEMENT PAR TÉLÉCOMMANDE	5
Utilisation	3	REPLACEMENT DE LA PILE (DE LA	
Fonctionnement	4	TELECOMMANDE)	6
Recharge	4	Avertissement !	6
Avertissement de batterie faible	5	Spécifications du produit	7
Lecture de musique par Bluetooth	5	Respect de l'environnement	7

## Démarrage

- Enlevez l'appareil du carton d'emballage.
- Enlevez tous les matériaux d'emballage du produit.
- Placez les matériaux d'emballage dans le carton puis rangez-le ou jetez-le dans un endroit approprié.

## Consignes et avertissements de sécurité

- Veuillez prendre connaissance attentivement de toutes les instructions ci-après avant d'utiliser ce produit. Si un dommage est causé par un non-respect des instructions, la garantie ne couvrira pas un tel dommage.



- Ne dormez pas avec l'appareil.
- Le produit doit être à une distance minimum de 20 cm du corps humain lors de son fonctionnement.
- Ne retirez jamais le boîtier de cet appareil.
- Ne placez jamais cet appareil sur un autre appareil électrique.
- Disposez le câble de manière à ce qu'il ne puisse pas être piétiné ou écrasé, notamment au niveau de la fiche, de la prise de courant et du connecteur de branchement sur l'appareil. Vérifiez que la tension du secteur correspond à la tension indiquée sur la plaque signalétique de l'appareil. Pour débrancher le câble secteur, tirez toujours sur la fiche de l'adaptateur. Ne tirez jamais sur le câble. Avant de brancher le câble d'alimentation secteur, vérifiez que tous les autres branchements ont été effectués.
- Utilisez uniquement les pièces de rechange/accessoires spécifiés par le fabricant.
- Toute réparation doit être confiée à un réparateur qualifié. Une réparation est nécessaire lorsque l'appareil a subi des dommages, de quelque manière que ce soit, comme par exemple :
  - un câble d'alimentation endommagé ;
  - un liquide renversé sur l'appareil ou des objets insérés dans l'appareil ;
  - une exposition de l'appareil à la pluie ou à l'humidité ;
  - un dysfonctionnement de l'appareil ;
  - une chute de l'appareil.
- La plaque signalétique se trouve sous l'appareil.
- Assurez-vous qu'il y a assez d'espace libre autour du produit pour la ventilation. N'obstruez aucun des orifices de ventilation du produit.
- Cet appareil doit être utilisé dans un environnement tempéré, à l'abri de la lumière directe du soleil, de flammes nues, de la chaleur, d'un réchaud électrique, d'une cuisinière ou tout autre appareil (y compris amplificateurs) produisant de la chaleur. Ne placez pas l'appareil à proximité de sources de chaleur.



- Les piles (ou bloc de piles ou batterie) ne doivent pas être exposées à une chaleur excessive, comme la lumière du soleil, le feu, etc.
- Débranchez l'appareil avant de le nettoyer. Ne lubrifiez aucune pièce de cet appareil. Nettoyez l'appareil avec un chiffon doux. N'utilisez pas de produit nettoyant agressif ou abrasif.  
Veillez à ce que le câble d'alimentation, la fiche et l'adaptateur soient toujours accessibles pour pouvoir à tout moment débrancher l'appareil de la prise si nécessaire.
- N'utilisez pas cet appareil à proximité d'un point d'eau. L'appareil ne doit pas être aspergé ni mouillé. N'utilisez pas cet appareil dans un environnement humide ou mouillé.
- Débranchez l'appareil durant les orages et avant toute période d'inutilisation prolongée.



Le symbole de l'éclair à pointe de flèche inscrit au sein d'un triangle équilatéral constitue une mise en garde destinée à alerter l'utilisateur quant à la présence de tensions électriques secteur à l'intérieur du produit, qui peuvent engendrer un risque d'électrocution.



Le point d'exclamation dans un triangle indique la présence, dans la documentation qui accompagne l'appareil, de consignes d'utilisation et d'entretien (réparation) importantes.

ALIMENTATION EN COURANT CONTINU	
USAGE INTÉRIEUR UNIQUEMENT	

- 1) Cet appareil peut être utilisé par des enfants à partir de 8 ans ainsi que par des personnes aux capacités physiques, sensorielles ou mentales réduites ou des personnes dénuées d'expérience ou de connaissances si elles sont surveillées ou si des consignes leur ont été données concernant l'utilisation en toute sécurité de l'appareil et si elles comprennent les risques encourus. Les enfants ne doivent pas jouer avec l'appareil. Le nettoyage et l'entretien ne doivent pas être effectués par un enfant sans surveillance.
- 2) Cet appareil doit uniquement être alimenté à une très faible tension de sécurité qui correspond au marquage figurant sur l'appareil.
- 3) La batterie doit être retirée de l'appareil avant de mettre ce dernier au rebut ; l'appareil doit être débranché de la source d'alimentation avant de retirer la batterie.

## Contenu de l'emballage

Vérifiez et identifiez le contenu de l'emballage :

- 1 x Enceinte lumineuse
- 1 x Câble de chargement USB Type C
- 1 x Manuel d'utilisation
- 1 x Télécommande
- 1 x Support métallique
- 1 x Gabarit de perçage de vis
- 2 x Vis à tête cylindrique
- 2 x Support de vis

## Panneau de commande du produit

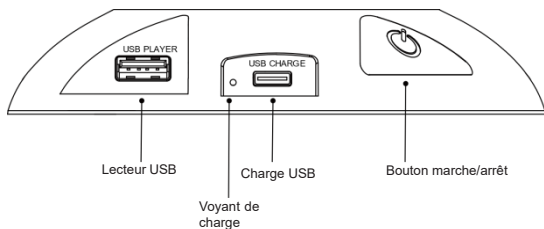

## Télécommande

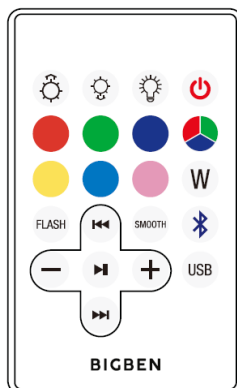

Aucun mot de passe n'est requis pour une connexion Bluetooth, mais certains téléphones portables peuvent en demander un. Le mot de passe par défaut est : 0000

La portée Bluetooth est de 10 m. La portée de réception diminue lorsque la charge de la batterie baisse.

## Utilisation

Choisissez si vous souhaitez placer l'enceinte sur une surface plane ou sur un mur.

Si vous choisissez de la placer sur une surface plane, fixez le support métallique à l'arrière de l'enceinte.

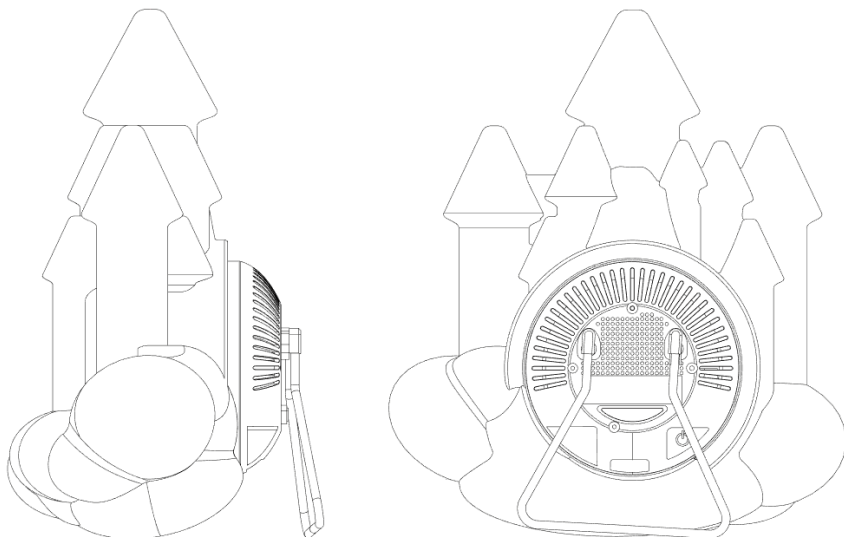

Si vous choisissez de la placer sur un mur, utilisez les vis et les chevilles murales fournies.

- 1) Utilisez tout d'abord le gabarit de perçage de vis pour repérer où percer les trous sur le mur. Le gabarit permet que l'espacement entre les trous soit exact. Lors du repérage, veillez à poser le gabarit bien droit, afin que l'enceinte ne soit pas penchée une fois accrochée.

- 2) Percez les 2 trous à l'aide d'un foret de taille adéquate pour pouvoir y insérer les deux chevilles.
- 3) Insérez les 2 chevilles dans les trous.
- 4) Vissez les 2 vis dans les chevilles. Laissez dépasser les vis d'environ 10 mm afin de pouvoir y suspendre l'enceinte.
- 5) Accrochez l'enceinte au mur. Assurez-vous qu'elle ne risque pas de tomber.

Insérez la cheville

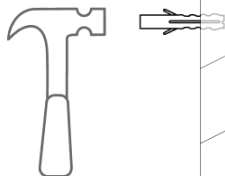

Vissez la vis dans la cheville.

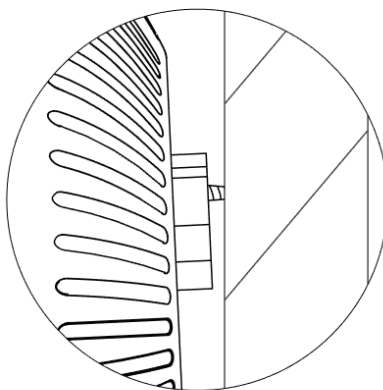
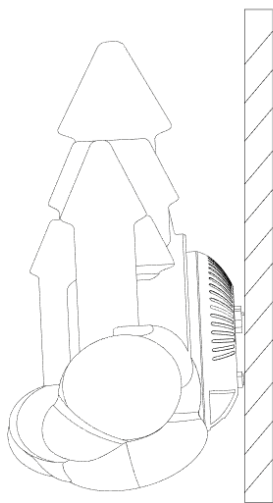
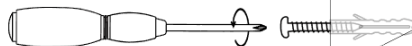

Vous aurez besoin de décrocher l'enceinte du mur de temps en temps pour la recharger. Pour ce faire, soulevez-la doucement puis décrochez-la du mur.

## Fonctionnement

Allumer/Eteindre l'enceinte lumineuse

- 1) Maintenez enfoncé le bouton marche/arrêt situé sur le dessous de l'enceinte pendant 2-3 secondes. La lumière s'allume et la fonction Bluetooth est activée automatiquement.
- 2) Maintenez de nouveau enfoncé le bouton marche/arrêt situé sur le dessous de l'enceinte pendant 2-3 secondes. La lumière s'éteint et la fonction Bluetooth est désactivée automatiquement.

## Recharge

- 1) Branchez une des extrémités du câble de chargement USB Type C à l'enceinte et branchez l'autre extrémité à une source d'alimentation USB, c'est-à-dire l'adaptateur secteur de votre téléphone portable.
- 2) La LED rouge située à côté du bouton marche/arrêt s'allume pendant la recharge et s'éteint une fois l'enceinte complètement chargée.
- 3) Débranchez le câble de chargement USB une fois la recharge terminée.

## Avertissement de batterie faible

Si la batterie de votre enceinte est faible, vous en êtes averti.

Lorsque vous allumez l'enceinte, la LED clignote deux fois en rouge.

Si la batterie devient faible lors de l'utilisation de l'enceinte, la LED clignote également deux fois en rouge. Lorsque la LED clignote en rouge, rechargez l'appareil. Les clignotements ne se répètent pas afin de ne pas vous gêner.

## Lecture de musique par Bluetooth

- 1) Allumez l'enceinte. Gardez l'enceinte et l'appareil portable à une distance d'environ 1 mètre l'un de l'autre.
- 2) Activez la fonction Bluetooth dans le menu Paramètres de votre appareil portable et sélectionnez « Cloud, Bear ou Castle » dans la liste des périphériques Bluetooth (selon la version Bluetooth de votre appareil, vous pouvez avoir à saisir le mot de passe « 0000 »).
- 3) Lancez la lecture depuis votre lecteur de musique ou votre service de streaming musical préférés. Vous pouvez également lire, mettre en pause ou changer de piste à l'aide de la télécommande.

## Lecture de musique par lecteur USB

- Allumez l'enceinte, insérez votre clé USB dans le port USB. La lecture de la musique commence automatiquement. Vous pouvez également lire, mettre en pause ou changer de piste à l'aide de la télécommande.

## Priorité de la source audio : Bluetooth/USB

- Bluetooth est le réglage par défaut. Lorsque l'enceinte est allumée et qu'aucune clé n'est branchée au port USB, l'enceinte lit la musique en Bluetooth si un appairage avec un appareil mobile a été préalablement effectué.
- Si une clé est branchée, l'enceinte lit automatiquement la musique par USB et la musique reprend là où elle s'est arrêtée lors de la dernière lecture.















## Mode sécurisé Bluetooth

- Appuyez deux fois sur le bouton marche/arrêt pour passer en mode sécurisé Bluetooth. Le signal Bluetooth sera entièrement désactivé et le Bluetooth sera désactivé.
- Il est possible de réactiver le signal Bluetooth de 2 façons différentes : 1) Appuyez de nouveau sur le bouton marche/arrêt ; 2) Eteignez et rallumez l'enceinte.

## FONCTIONNEMENT PAR TÉLÉCOMMANDE

REMARQUE : Commencez par retirer le petit film en plastique du cache de la batterie avant d'effectuer les opérations ci-dessous.

- 1)  Bouton de veille : Après avoir allumé l'enceinte (en appuyant sur le bouton marche/arrêt se trouvant sur le dessous de l'enceinte), appuyez brièvement sur ce bouton pour éteindre la lumière et désactiver le Bluetooth et réappuyez dessus pour rallumer la lumière et réactiver le Bluetooth.

- 2)   Bouton de réglage de l'intensité lumineuse : Modifiez la luminosité lorsque la couleur est fixe.
- 3)  Bouton d'activation/désactivation de la lumière : Appuyez sur ce bouton pour allumer ou éteindre la lumière. Commencez par appuyer sur le bouton marche/arrêt pour accéder à toutes les fonctions de la télécommande. Une fois la lumière de couleur allumée, réappuyez sur le bouton d'activation/désactivation de la lumière uniquement pour allumer ou éteindre la lumière. Cette lumière dispose d'une fonction de stockage mémoire tant que la batterie n'est pas vide. Elle reste sur le dernier mode d'éclairage ou la dernière couleur utilisés avant la désactivation.  
Par exemple, si l'enceinte était en mode « ROUGE » la dernière fois que la lumière a été désactivée, elle restera sur ce mode lorsque vous réappuyez sur le bouton d'activation.
- 4)  Bouton de fonction Bluetooth : appuyez sur ce bouton pour accéder à la fonction Bluetooth.
- 5)  Bouton de fonction lecteur USB : appuyez sur ce bouton pour accéder à la fonction lecteur USB.
- 6)  Bouton de sélection de la couleur : quand la lumière est allumée, appuyez sur ce bouton pour sélectionner votre couleur préférée parmi les six couleurs disponibles sur la télécommande.
- 7)  Bouton de sélection de la couleur : quand la lumière est allumée, appuyez sur ce bouton pour sélectionner vos 7 couleurs préférées.
- 8)  Bouton de clignotement en rythme : la lumière clignote lorsque la musique est diffusée.
- 9)  Bouton de défilement : 7 couleurs défilent automatiquement.
- 10)  Bouton de couleur blanche : appuyez sur ce bouton pour que l'enceinte diffuse une couleur blanche.
- 11)  Bouton Précédent : lorsque la fonction Bluetooth est activée ou qu'une clé USB est connectée et que la musique fonctionne, appuyez sur ce bouton pour revenir à la piste précédente.
- 12)  Bouton Suivant : lorsque la fonction Bluetooth est activée ou qu'une clé USB est connectée et que la musique fonctionne, appuyez sur ce bouton pour passer à la piste suivante.
- 13)  Pause et Lecture : lorsque la fonction Bluetooth est activée ou qu'une clé USB est branchée et que la musique fonctionne, appuyez sur ce bouton pour démarrer la lecture audio ou la mettre en pause.
- 14)  Lorsque la fonction Bluetooth est activée ou qu'une clé USB est connectée et que la musique fonctionne, appuyez sur « - » pour baisser le volume ou sur « + » pour l'augmenter.

## REPLACEMENT DE LA PILE (DE LA TELECOMMANDE)

- Si vous ne parvenez pas à activer la lumière à l'aide de la télécommande, remplacez la pile.
- Faites glisser vers la droite la fente située à côté du cache de la pile ; le cache de la pile se soulève. Enlevez alors la pile et remplacez-la par une neuve. Type de pile : CR2025 3 V.
- Veillez à respecter la polarité de la pile indiquée sur le cache ainsi que les symboles présents sur le cache lors de leur réinstallation sur la télécommande.

## Avertissement !

- Insérez la pile dans le bon sens en respectant la polarité.
- Retirez la pile usagée du produit.
- Les bornes d'alimentation ne doivent pas être court-circuitées.
- Jetez la pile de manière sûre.

## Spécifications du produit

Type	Spécifités	Type	Spécifités
Haut-parleur	2,5 x 5 W	Temps de chargement	2~3 heures
Haut-parleur principal	15 W	Autonomie	100 % du volume : env. 2,5 heures 50 % du volume : env. 6 heures
Puissance RMS	3 W	Version Bluetooth	5.0
EIRP	5.69dBm (3.71mW)*		
Puissance absorbée	0,2 W (lumières éteintes) 1,5 W (lumières allumées)	Fréquence Bluetooth	2,40-2,80 GHz
Puissance d'entrée	USB 5 V, 1 A	Fréquence haut- parleur	80 Hz-20 kHz
Impédance Haut- parleur + Tweeter	4 Ω	Entrée	5 V CC
Rapport signal sur bruit	≥ 50 dB	Pilote	Enceinte 2,5" pouces (6,3 cm) 4 Ω
Type de Batterie	Batterie lithium 2200 mAh	Capacité de la batterie	2200 mAh
Sortie (V, A)	3,7 V, 2,2 A, 8,14 Wh	Distance de transmission	10 m
Nom d'association Bluetooth	Cloud / Castle / Bear	Poids de la batterie	47 g

**Remarque :** La portée maximale de connexion est de 10 mètres environ. Placez votre enceinte Bluetooth aussi près que possible de la source audio pour éviter que la connexion ne soit perturbée. Dans un environnement avec décharges électrostatiques, l'appareil pourrait s'éteindre. (MAIS il pourrait aussi ne pas fonctionner correctement). Il est nécessaire de réinitialiser l'appareil en l'éteignant puis en le rallumant, et en choisissant ensuite à nouveau le mode adéquat et en réglant l'horloge.

## Respect de l'environnement



Votre produit est conçu et fabriqué avec des matériaux et composants de haute qualité qui peuvent être recyclés et réutilisés.



Votre produit contient des piles relevant de la Directive Européenne 2006/66/CE qui ne peuvent être jetées avec les ordures ménagères. Veuillez vous informer sur les réglementations locales concernant la collecte séparée des piles car une mise au rebut correcte permet d'empêcher les conséquences négatives sur l'environnement et sur la santé humaine.





Lorsque le symbole d'une poubelle barrée sur roues se trouve sur un produit, cela signifie que le produit est couvert par la Directive Européenne 2002/96/CE. Veuillez vous informer du système local de collecte séparée pour les produits électriques et électroniques. Veuillez agir selon les règles locales et ne jetez pas vos anciens produits avec les ordures ménagères. En assurant l'élimination de ce produit, vous aidez également à prévenir les conséquences potentiellement négatives pour l'environnement et la santé humaine.

#### Remarques :

Ne pas éliminer les appareils électriques et électroniques dans les déchets ménagers.

- Déposez-les dans un point de collecte.
  - Certains composants de ces appareils peuvent être dangereux pour la santé et l'environnement.
- S'il y a un appel entrant quand le « BTLS range » est connecté à votre téléphone portable pour écouter de la musique, la lecture se met en pause immédiatement quand vous répondez à l'appel et elle reprend à la fin de l'appel. (Sur certains téléphones portables, elle peut rester en pause après la fin de l'appel.)
  - Le mot Bluetooth®, la marque et le logo sont des marques déposées appartenant à Bluetooth SIG, Inc. et toute utilisation de ces marques par Bigben Interactive est sous licence. Les autres marques et noms commerciaux appartiennent à leurs propriétaires respectifs.

#### DECLARATION DE CONFORMITE SIMPLIFIEE

Par la présente, Bigben Interactive déclare que l'équipement radioélectrique du type BTLSWCLLOUD, BTLSWCASTLE, BTLSWBEAR est conforme à la directive 2014/53/UE.

Le texte complet de la déclaration UE de conformité est disponible à l'adresse internet suivante: [www.bigben.fr/support](http://www.bigben.fr/support)

Fabriqué en Chine

Fabriqué par BIGBEN INTERACTIVE

396, Rue de la Voyette

CRT2 - FRETIN

CS 90414

59814 LESQUIN Cedex - France

[www.bigben.eu](http://www.bigben.eu)

E-mail : [support@bigben-luminus.com](mailto:support@bigben-luminus.com)



#### Fabricant : Bigben Interactive FRANCE

396, Rue de la Voyette, C.R.T. 2, Fretin,  
CS90414 - 59814 Lesquin Cedex, France

#### Bigben Interactive DEUTSCHLAND GmbH

Walter Gropius Str. 28, 50126 Bergheim, Deutschland

#### Bigben Interactive Belgium s.a./n.v.

Waterloo Office Park / Bâtiment H  
Drève Richelle 161 bte 15 1410 Waterloo, Belgium

#### Bigben Interactive NEDERLAND b.v.

's-Gravelandseweg 80, 1217 EW Hilversum, Nederland

#### Bigben Interactive SPAIN S.L.

C/ Musgo 5, 2ª planta, 28023 Madrid, Spain

#### Bigben Interactive ITALIA s.r.l

Corso Sempione 221, 20025 Legnano - MI, Italia

**FABRIQUÉ EN CHINE / MADE IN CHINA**

#### HOTLINE

FRANCE, du lundi au vendredi (sauf jours fériés) :  
9h00-19h00 ou [sav.audio@bigben.fr](mailto:sav.audio@bigben.fr)

 **N°Cristal 09 69 39 79 59**

APPEL NON SURTAXE

DEUTSCHLAND, Montag bis Freitag von

09:00 bis 18:00 Uhr (außer an Feiertagen)

Tel.: 02271-9047997

Mail: [support@bigben-interactive.de](mailto:support@bigben-interactive.de)

BELGIQUE, [customerservice@bigben-interactive.be](mailto:customerservice@bigben-interactive.be)

NEDERLAND, [customerservice@bigben-interactive.nl](mailto:customerservice@bigben-interactive.nl)

ESPAÑA, [sat@bigbeninteractive.es](mailto:sat@bigbeninteractive.es)

ITALIA, [support@bigbeninteractive.it](mailto:support@bigbeninteractive.it)

[www.bigben.eu](http://www.bigben.eu)

# BIGBEN®

EN

## LUMINOUS SPEAKER



## OPERATING INSTRUCTIONS

PLEASE READ THIS USER MANUAL CAREFULLY BEFORE  
OPERATING THIS UNIT AND RETAIN FOR  
FUTURE REFERENCE

## Contents

---

Getting Started	1	Play music by USB player	5
Safety Warning and Notice	1	Priority of audio source Bluetooth/USB	5
What's in the box?	2	Bluetooth safe mode	5
Product operation panel	3	OPERATION BY REMOTE CONTROL	5
Usage	3	BATTERY REPLACEMENT	
Operation	4	(FOR REMOTE CONTROL)	6
Charging	4	Warning!	6
Low Power Warning	5	Product Specification	7
Play music by Bluetooth	5	Care of the environment	7

## Getting Started

- Remove the appliance from the box.
- Remove any packaging from the product.
- Place the packaging inside the box and either or dispose of safely.

## Safety Warning and Notice

- Read and understand all instructions before you use this product. If damage is caused by failure to follow the instructions, the warranty does not apply.



- Don't sleep with the product.
- The product must be at a minimal distance of 20 cm from human body when working.
- Never remove the casing of this device.
- Never place this device on other electrical equipment.
- Protect the power cord from being walked on or pinched, particularly at plugs, convenience receptacles, and the point where they exit from the device. Make sure that the power voltage corresponds to the voltage printed on the back label. When you unplug the AC power cord always pull the plug from the socket. Never pull the cord. Before connecting the AC power cord, ensure you have completed all other connections.
- Only use attachments/accessories specified by the manufacturer.
- Refer all servicing to qualified service personnel. Servicing is required when the device has been damaged in any way, such as :
  - damaged power-supply cord,
  - spilled liquid or objects have inserted into the device,
  - the device has been exposed to rain or moisture,
  - the device does not operate normally,
  - or the device has been dropped.
- The rating label is placed on the bottom side of apparatus.
- Make sure there is enough space around the product for ventilation. Do not block any ventilation openings.
- The use of this device must be done in moderate climates, away from direct sunlight, naked flames heat, heat registers, stoves, or other apparatus (including amplifiers) that produce heat. Do not install near any heat sources.
- Batteries (battery pack or batteries installed) shall not be exposed to excessive heat such as sunshine, fire, etc.

- Unplug before cleaning. Never lubricate any part of this device. Clean the appliance with a soft cloth. Do not use abrasives or harsh cleaners.  
Ensure that you always have easy access to the power cord, plug or adaptor to disconnect this device from the power if necessary.
- Do not use this apparatus near water. It must not be in contact with dripping or splashing. Do not use this unit in wet or damp conditions.
- Unplug this device during lightning storms or when unused for long periods of time.



The lightning symbol inside an equilateral triangle warns the user of the presence inside the product of uninsulated hazardous electric voltages powerful enough to represent an electrocution risk.



The exclamation point within a triangle indicates the presence of important operating and maintenance (servicing) instructions in the literature accompanying the unit.

DIRECT CURRENT	
FOR INDOOR USE ONLY	

- 1) This appliance can be used by children aged from 8 years and above and persons with reduced physical, sensory or mental capabilities or lack of experience and knowledge if they have been given supervision or instruction concerning use of the appliance in a safe way and understand the hazards involved. Children shall not play with the appliance. Cleaning and user maintenance shall not be made by children without supervision.
- 2) This appliance must only be supplied at safety extra low voltage corresponding to the marking on the appliance.
- 3) The battery must be removed from the appliance before it is scrapped; The appliance must be disconnected from the supply mains when removing the battery.

## What's in the box?

Check and identify the contents of your package:

- 1 x Luminous speaker
- 1 x USB C charging cable
- 1 x User manual
- 1 x Remote control
- 1 x Metal stand
- 1 x Screw hole template
- 2 x Pan head screw
- 2 x Screw holder

## Product operation panel

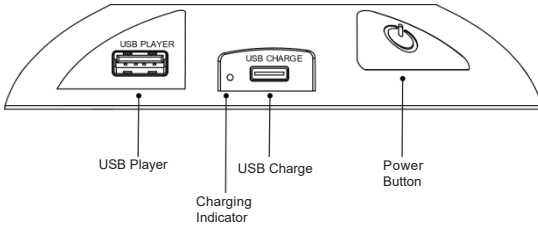

## Remote Control

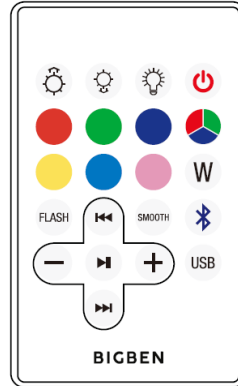

No password is normally required for Bluetooth connection, but some mobile phones may request it. Default password is: 0000

Bluetooth range is 10M. Receiving range will be reduced as the battery voltage decreases.

## Usage

Choose whether to position for speaker on a flat surface or on the wall.

If positioning on a flat surface, attach the metal stand to the rear of the speaker.

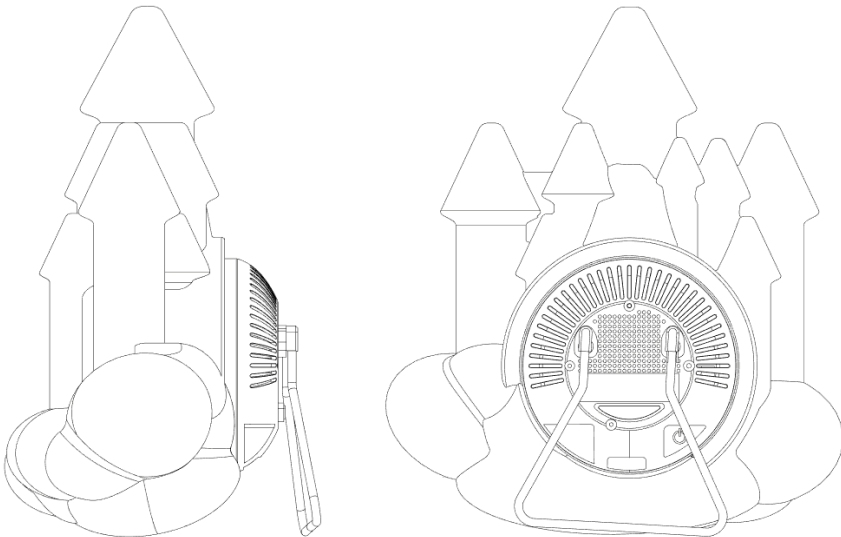

If hanging the speaker on a wall, use the screws and wall plugs provided.

- 1) Firstly, use the screw hole template to mark the screw holes on your wall. The template has been provided to ensure the spacing is exact. Please ensure that you keep the template horizontal, so the speaker hangs straight.
- 2) Drill the 2 holes with the correct size drill to hold the 2 wall plugs.
- 3) Insert the 2 wall plugs into the holes.

- 4) Screw the 2 screws into the plugs. Leave about 10mm of screw showing to hang the speaker.
- 5) Hang your speaker on the wall. Ensure it is safe.

Insert the wall plug

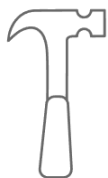

Screw the screws into the plugs

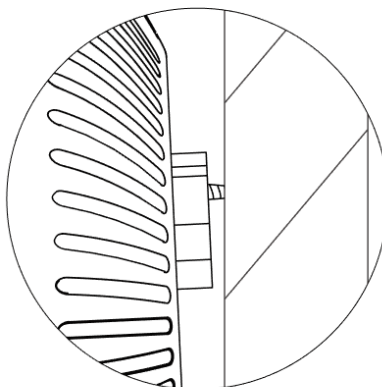
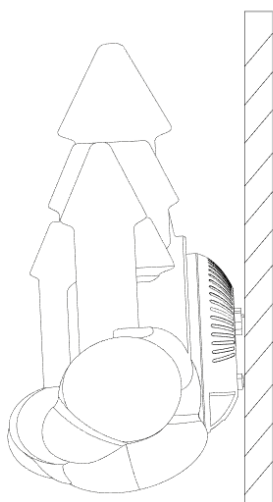
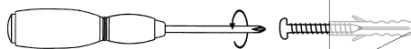

You will need to remove the speaker from the wall occasionally to charge it. Just lift slightly and then remove from the wall.

## Operation

Turn on/off the luminous speaker

- 1) Long press the power button at the bottom of the speaker for 2-3 seconds. The light and Bluetooth will be on automatically.
- 2) Long press the power button at the bottom of the speaker for 2-3 seconds again, the light and Bluetooth will be off automatically.

## Charging

- 1) Connect the speaker with the USB C charging cable and connect to a USB charging source, i.e. your mobile phone AC adaptor.
- 2) The Red LED indicator besides the power button will turn ON when charging, and turn OFF when fully charged.

- 3) Unplug the USB charging cable after fully charged.

## Low Power Warning

If your speaker is low on power, it will give you a low warning sign.

When you power on the speaker the lighting will flash red twice.

If the battery is low during use, it will flash red twice again. When you see the red flashing light, please recharge. This will not repeat to avoid causing a distraction.

## Play music by Bluetooth

- 1) Turn on the speaker. Keep the speaker and mobile device within 1 meter of each other.
- 2) Start the Bluetooth function in the settings menu on your mobile device and select "Cloud, Bear or Castle in the Bluetooth device list. (depending on the Bluetooth version of your device you may have to enter pass code '0000').
- 3) Play music from your favourite music player or streaming service. You can also play, pause or track skip with the remote control.

## Play music by USB player

- Turn on the speaker, insert your USB stick into the USB port and music will automatically play. You can play, pause and track skip with the remote control

## Priority of audio source: Bluetooth/USB







- Bluetooth is set as default when powered on if nothing is connected to the USB port and the speaker will play music via Bluetooth after being switched on if a mobile device has been paired previously.
- If you have a USB stick plugged in, the speaker will play music via USB automatically and it will play from the last track position you were listening from.









## Bluetooth safe mode

- Double press the power button to enter Bluetooth safe mode The Bluetooth signal will be completely disabled, and Bluetooth will disconnect.
- The Bluetooth signal can be reactivated by 2 methods: 1) press the power button again; 2) Turn off the speaker and Turn on again.

## OPERATION BY REMOTE CONTROL

NOTE: Please first pull out the small plastic sheet from the battery cover before below operation.

- 1)  Stand by button: After turning on the speaker (by pressing power button which located on the bottom area), short press this button to turn off the light and Bluetooth, short press again to turn on the light and Bluetooth.
- 2)   Brightness intensity button: Change brightness intensity when the light is fixed on one single color.
- 3)  Light ON/OFF button: Press this button to power the light on and off. Power on is the first step for all functions on remote control. Once the colour light is on, press the light ON/OFF button again only to turn on or turn off the lighting, This colour light has memory storage function when the power is not exhausted. The light can remember the last lighting mode or colour you used.  
For example, if you turned off the light while using red colour, it will display as red again when you switch the light back on.
- 4)  Bluetooth function button: press this button to switch into Bluetooth mode.
- 5)  USB player function button : press this button to switch into USB player mode.

- 6)  Colour selection button: When the light is on, press this button to choose your favorite color as shown on the remote control (six colors).
- 7)  Colour selection button: when the light is on, press this button scroll through your favorite colours (Total 7 colors).
- 8)  Music flash button: the light will flash when music is playing.
- 9)  Smooth button: 7 colours scroll automatically.
- 10) **W** White colour button: press this button and the speaker will display white colour.
- 11)  Previous button: when the Bluetooth or USB key is connected and music is on, press this button to select previous music.
- 12)  Next button: when the Bluetooth or USB key is connected and music is on, press this button to select next music.
- 13)  Pause and play: when the Bluetooth or USB key is connected and music is on, press this button to play or pause the music.
- 14)  When the Bluetooth or USB key is connected and music is on, press the “-” to reduce volume, press “+” to increase volume.

## BATTERY REPLACEMENT (FOR REMOTE CONTROL)

- If remote control fails to activate the light, replace the battery.
- Move the slot besides the battery cover to right side, then the battery cover will pop out. Then take out the battery and replace a new one. Replace with a 3V CR2025.
- Pay attention to the polarity of the battery when installing them back to the remote control.

### Warning!

- Make sure that battery is inserted the right way and with the right polarity
- Remove exhausted battery from the product
- The supply terminals should not be short-circuited
- Dispose of battery safely



## Product Specification

Type	Specifications	Type	Specifications
Speaker	2.5" 5W	Charging Time	2-3 hours
Peak Speaker	15W	Playing Time	100% Volume: around 2.5 hours 50% Volume: around 6 hours
RMS Power	3W	Bluetooth Version	5.0
EIRP	5.69dBm (3.71mW)*		
Power Consumptions	0.2W (lights off) 1.5W (lights on)	Bluetooth Frequency	2.40-2.80 GHz
Power Input	USB 5V,1A	Speaker Frequency	80Hz-20kHz
Speaker + Tweeter Impedance	4Ω	Input	DC 5V
S/N Ratio	≥50dB	Driver	2.5" 4 Ohms speaker
Battery Type	2200mAh-Lithium Battery	Battery Capacity	2200mAh
Output (V,A)	3.7V, 2.2A, 8.14Wh	Transmission Distance	10m
Bluetooth Pairing Name	Cloud / Castle / Bear	Battery Weight	47g

**Remark:** The maximum connection distance is around 10 meters. Please place your Bluetooth speaker as close as possible to this device to avoid connection getting disturbed.

Under the environment with electrostatic discharge, the device may be power off. (EUT could not operate properly). It requires user reset the device by turn on the device to choose the appropriate mode & set time again.

## Care of the environment



Your product is designed and manufactured with high quality materials and components, which can be recycled and reused.



Your product contains batteries covered by the European Directive 2006/66/EC, which cannot be disposed with normal household waste. Please inform yourself about the local rules on separate collection of batteries because correct disposal helps to prevent negative consequences for the environmental and human health.



When this crossed-out wheeled bin symbol is attached to a product it means that the product is covered by the European Directive 2002/96/EC. Please inform yourself about the local separate collection system for electrical and electronic products. Please act according to your local rules and do not dispose of your old products with your normal household waste. Correct disposal of your old product helps to prevent potential negative consequences for the environment and human health

**Remarks:**

Don't discard the electrical and electronic appliances in the regular waste disposal.

- a) Take them to a collection point.
  - b) Some components in these appliances may be hazardous to health and the environment.
- If there is an incoming call while "BTLS range" is connected to your cell phone for music playback, it will pause at once when you answer the call and resume after the call ended. (Sometimes it will pause after end the call, it depends on your cell phone.)
  - The Bluetooth® word, mark and logo are registered trademarks owned by Bluetooth SIG, Inc. and any use of such marks by Bigben Interactive is under license. Other trademarks and trade names are those of their respective owners.

**DECLARATION OF CONFORMITY**

The undersigned, Bigben Interactive declares that the radio equipment of the BTLWCLOUD, BTLWCASLE, BTLWBEAR type complies with the 2014/53/EU directive.

The complete text is available at <https://www.bigben-interactive.co.uk/support/>

Made in China  
 Manufactured by BIGBEN INTERACTIVE  
 396, Rue de la Voyette  
 CRT2 - FRETIN  
 CS 90414  
 59814 LESQUIN Cedex - France  
[www.bigben.eu](http://www.bigben.eu)  
 Email: [support@bigben-luminus.com](mailto:support@bigben-luminus.com)

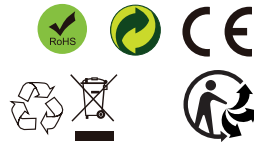
**Fabricant : Bigben Interactive FRANCE**

396, Rue de la Voyette, C.R.T. 2, Fretin,  
 CS90414 - 59814 Lesquin Cedex, France  
**Bigben Interactive DEUTSCHLAND GmbH**  
 Walter Gropius Str. 28, 50126 Bergheim, Deutschland  
**Bigben Interactive Belgium s.a./n.v.**  
 Waterloo Office Park / Bâtiment H  
 Drève Richelle 161 bte 15 1410 Waterloo, Belgium  
**Bigben Interactive NEDERLAND b.v.**  
 's-Gravelandseweg 80, 1217 EW Hilversum, Nederland  
**Bigben Interactive SPAIN S.L.**  
 C/ Musgo 5, 2ª planta, 28023 Madrid, Spain  
**Bigben Interactive ITALIA s.r.l**  
 Corso Sempione 221, 20025 Legnano - MI, Italia  
**FABRIQUÉ EN CHINE / MADE IN CHINA**

**HOTLINE**

**FRANCE**, du lundi au vendredi (sauf jours fériés) :  
 9h00-19h00 ou [sav.audio@bigben.fr](mailto:sav.audio@bigben.fr)

**N°Cristal 09 69 39 79 59**

APPEL NON SURTAXE

**DEUTSCHLAND**, Montag bis Freitag von  
 09:00 bis 18:00 Uhr (außer an Feiertagen)  
 Tel.: 02271-9047997  
 Mail: [support@bigben-interactive.de](mailto:support@bigben-interactive.de)  
**BELGIQUE**, [customerservice@bigben-interactive.be](mailto:customerservice@bigben-interactive.be)  
**NEDERLAND**, [customerservice@bigben-interactive.nl](mailto:customerservice@bigben-interactive.nl)  
**ESPAÑA**, [sat@bigbeninteractive.es](mailto:sat@bigbeninteractive.es)  
**ITALIA**, [support@bigbeninteractive.it](mailto:support@bigbeninteractive.it)

[www.bigben.eu](http://www.bigben.eu)

# BIGBEN®

ES

## ALTAVOZ LUMINOSO



## INSTRUCCIONES DE FUNCIONAMIENTO

LE ROGAMOS QUE LEA ÍNTEGRAMENTE EL MANUAL DE USUARIO ANTES DE UTILIZAR EL EQUIPO Y QUE CONSERVE ESTE FOLLETO PARA PODER CONSULTARLO EN EL FUTURO.

## Contenido

---

Primeros pasos	1	Reproducir música a través de un reproductor USB	5
Avisos y advertencias de seguridad	1	Prioridad de la fuente de audio Bluetooth/USB	5
Contenido de la caja	2	Modo de seguridad de Bluetooth	5
Panel de manejo del producto	3	MANJEJO CON EL MANDO A DISTANCIA	5
Uso del altavoz	3	CAMBIAR LA PILA (EN EL MANDO A DISTANCIA)	6
Modo de empleo	4	¡Advertencia!	6
Cargar	4	Especificaciones del producto	7
Advertencia de batería baja	5	Cuidado del medioambiente	7
Reproducción de música a través de Bluetooth	5		

## Primeros pasos

- Saque el aparato del embalaje.
- Retire todo el material de embalaje del producto.
- Coloque el material de embalaje dentro de la caja y deséchelo todo de forma segura.

## Avisos y advertencias de seguridad

- Lea y entienda las instrucciones antes de usar este producto. Si el producto resultara dañado por incumplimiento de las instrucciones, la garantía quedaría anulada.



- No duerma con el producto.
- El producto debe estar a una distancia mínima de 20 cm del cuerpo humano durante su funcionamiento.
- No abra nunca la carcasa de este aparato.
- No coloque nunca este aparato sobre otros equipos eléctricos.
- Coloque el cable de alimentación de forma que no se pueda pisar o pinzar, especialmente a la altura de los enchufes, tomas de corriente y punto de salida del dispositivo. Compruebe que el voltaje de la toma de corriente se corresponde con el voltaje indicado en la etiqueta ubicada en la parte posterior del aparato. Al desenchufar el cable de alimentación de la toma de corriente tire siempre del enchufe. No tire nunca del cable. Antes de conectar el cable de alimentación a la toma de corriente, compruebe que ha completado todas las demás conexiones.
- Use solo complementos/accesorios recomendados por el fabricante.
- El aparato debe ser reparado siempre por personal autorizado. Es necesario reparar el aparato cuando presenta cualquier tipo de daño, como por ejemplo, si:
  - el cable de alimentación está dañado.
  - se ha derramado líquido o se han introducido objetos en el aparato.
  - el aparato ha estado expuesto a la lluvia o a la humedad.
  - el aparato no funciona con normalidad.
  - o el aparato se ha caído.
- La etiqueta de clasificación está ubicada en la parte inferior del aparato.
- Compruebe que haya siempre suficiente espacio alrededor del aparato para su ventilación. No bloquee las ranuras de ventilación.
- Este aparato debe usarse en climas moderados, alejado de la luz directa del sol, de llamas al descubierto y del calor, calentadores, cocinas o cualquier otro aparato (incluso amplificadores) que produzca calor. No lo instale cerca de fuentes de calor.

- Las pilas (paquetes de pilas o pilas instaladas) no deben exponerse a un calor excesivo, como a la luz del sol, al fuego, etc.
- Desenchufe el aparato antes de limpiarlo. No lubrique jamás ningún componente de este aparato. Limpie el aparato con un paño suave. No use productos de limpieza abrasivos o ásperos. Asegúrese de tener siempre fácil acceso al cable de alimentación, al enchufe o al adaptador para desconectar el aparato de la corriente en caso necesario.
- No use este aparato cerca del agua. No debe entrar en contacto con gotas o salpicaduras. No use este aparato en lugares mojados o húmedos.
- Desenchufe el dispositivo durante las tormentas eléctricas o cuando no lo vaya a utilizar durante un largo periodo de tiempo.



El símbolo del relámpago con punta de flecha dentro de un triángulo equilátero constituye una advertencia destinada a avisar al usuario de la presencia de tensiones eléctricas dentro del producto, que pueden provocar un riesgo de electrocución.



El signo de exclamación dentro de un triángulo indica la presencia de instrucciones importantes para el manejo y el mantenimiento (reparación) en la documentación que se adjunta al aparato.

CORRIENTE CONTINUA	
SOLO PARA USO EN INTERIORES	

- 1) Este aparato pueden utilizarlo los niños mayores de 8 años, así como personas con discapacidades físicas, sensoriales o mentales, o que carezcan de experiencia y conocimientos, si son supervisados o instruidos sobre el uso seguro del aparato, y comprenden los peligros que implica. Los niños no deben jugar con el aparato. Las tareas de limpieza y mantenimiento no deben ser realizadas por niños sin supervisión.
- 2) Este aparato solo debe alimentarse con tensión extra-baja de seguridad que se corresponda con la indicada en el mismo.
- 3) Antes de desechar el aparato, retire la batería. Antes de retirar la batería, desenchufe el aparato de la toma de corriente.

## Contenido de la caja

Compruebe e identifique el contenido del embalaje:

- 1 altavoz luminoso
- 1 cable de carga USB C
- 1 manual de usuario
- 1 mando a distancia
- 1 soporte de metal
- 1 plantilla de orificios para tornillos
- 2 tornillos alomados
- 2 tacos para tornillos

## Panel de manejo del producto

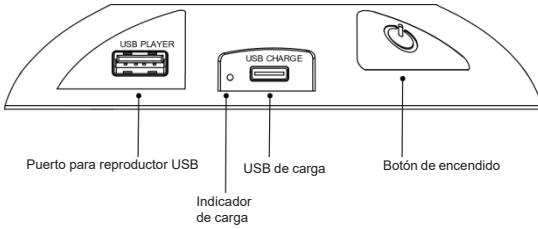

Mando a distancia.

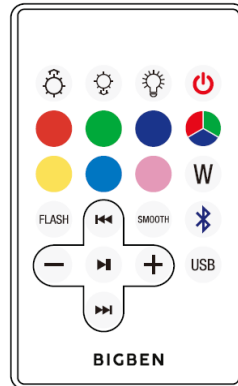

Normalmente no es necesaria ninguna contraseña para la conexión Bluetooth, aunque es posible que algunos teléfonos móviles pidan. La contraseña predeterminada es: 0000

El alcance del Bluetooth es de 10 m. El alcance de la recepción se reducirá a medida que disminuya la tensión de la batería.

## Uso del altavoz

Decida si desea colocar el altavoz sobre una superficie plana o instalarlo en la pared.

Si lo coloca sobre una superficie plana, instale el soporte de metal en la parte trasera del altavoz.

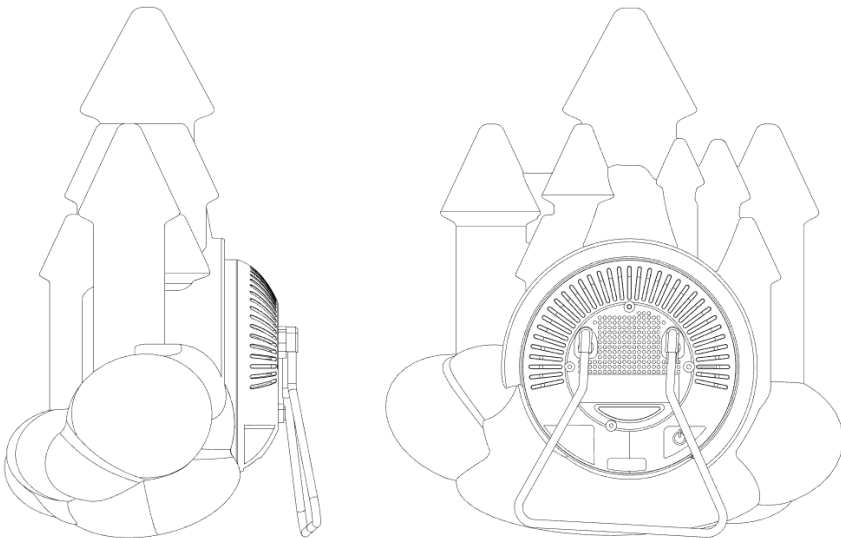

Si va a colgar el altavoz en una pared, use los tornillos y los tacos incluidos.

- 1) En primer lugar, utilice la plantilla para marcar en la pared los orificios para los tornillos. La plantilla se incluye para asegurar que la distancia entre los orificios sea exacta. Asegúrese de mantener la plantilla en posición horizontal para que el altavoz quede colgado recto.
- 2) Taladre 2 orificios con una broca del tamaño adecuado para introducir los 2 tacos.

- 3) Inserte los 2 tacos en los orificios.
- 4) Enrosque los 2 tornillos en los tacos. Deje que los tornillos sobresalgan aprox. 10 mm de la pared para colgar el altavoz.
- 5) Cuelgue el altavoz en la pared. Asegúrese de que esté sujeto de forma segura.

Inserte el taco

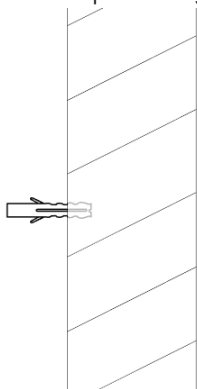

Enrosque los tornillos en los tacos

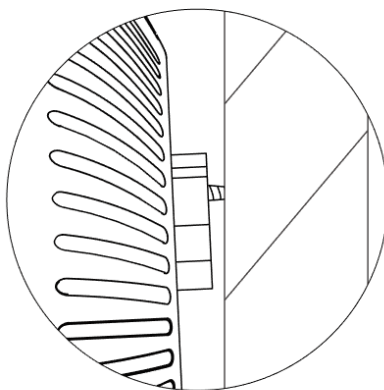
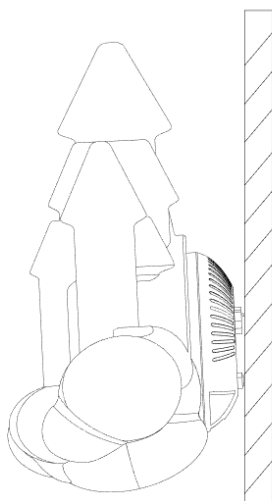
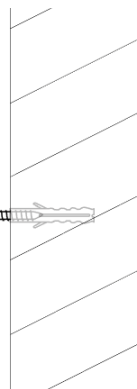
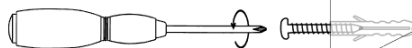

De vez en cuando tendrá que quitar el altavoz de la pared para cargarlo. Solo tiene que levantarlo un poco y después quitarlo de la pared.

## Modo de empleo

Encender/apagar el altavoz luminoso

- 1) Mantenga pulsado durante 2 o 3 segundos el botón de encendido, situado en la parte de abajo del altavoz. La luz y el Bluetooth se encenderán automáticamente.
- 2) Mantenga pulsado de nuevo durante 2 o 3 segundos el botón de encendido situado en la parte de abajo del altavoz. La luz y el Bluetooth se apagarán automáticamente.

## Cargar

- 1) Conecte el altavoz al cable de carga USB C y conecte el cable a una fuente de carga USB, por ejemplo, el adaptador de CA de un teléfono móvil.

- 2) El indicador LED rojo situado junto al botón de encendido se encenderá durante la carga y se apagará cuando la batería esté completamente cargada.
- 3) Desenchufe el cable de carga USB cuando la batería esté totalmente cargada.

## Advertencia de batería baja

El altavoz emitirá una señal de advertencia cuando tenga un nivel de potencia bajo.

Al encender el altavoz, la luz parpadeará dos veces de color rojo.

Si el nivel de carga de la batería se reduce a un nivel bajo durante el uso, volverá a parpadear dos veces de color rojo. Recargue la batería cuando vea que la luz parpadea de color rojo. Esta señal no se repite para no provocar una distracción.

## Reproducción de música a través de Bluetooth

- 1) Encienda el altavoz. Mantenga el altavoz y el dispositivo móvil a una distancia máxima de 1 m.
- 2) Active la función Bluetooth con el menú de ajustes de su teléfono móvil y seleccione «Cloud», «Bear» o «Castle» en la lista de dispositivos Bluetooth detectados (dependiendo de la versión de Bluetooth del dispositivo, es posible que necesite introducir el código «0000»).
- 3) Reproduzca música con su reproductor o servicio de streaming favorito. A través del mando a distancia también puede reproducir la música, ponerla en pausa o pararla.

## Reproducir música a través de un reproductor USB

- Encienda el altavoz, enchufe la memoria USB al puerto USB y la música se reproducirá automáticamente. A través del mando a distancia puede reproducir la música, ponerla en pausa y pararla.

## Prioridad de la fuente de audio: Bluetooth/USB



- Cuando se enciende el aparato, está ajustado el Bluetooth de forma predeterminada si no hay nada conectado al puerto USB, y el altavoz reproducirá música a través de Bluetooth después de encenderlo si se ha emparejado previamente a un dispositivo móvil.
- Si está conectada una memoria USB, el altavoz reproducirá música automáticamente a través del USB, y empezará a reproducir desde la última pista que se estaba escuchando.

## Modo de seguridad de Bluetooth

- Pulse dos veces el botón de encendido para acceder al modo de seguridad de Bluetooth. La señal de Bluetooth se desactivará completamente, y el Bluetooth se desconectará.
- Hay dos métodos para reactivar la señal de Bluetooth: 1) volver a pulsar el botón de encendido; 2) apagar el altavoz y volver a encenderlo.

## MANJEJO CON EL MANDO A DISTANCIA











NOTA: En primer lugar, quite la lámina de plástico pequeña de la tapa de la batería antes de empezar a utilizar el mando.

- 1)  Botón de espera: después de encender el altavoz (pulsando el botón de encendido en la parte de abajo), pulse brevemente este botón para apagar la luz y el Bluetooth, y vuelva a pulsarlo brevemente para encender la luz y el Bluetooth.
- 2)  Botón de intensidad luminosa: cambie la intensidad luminosa cuando la luz esté fija en un solo color.
- 3)  Botón de encendido/apagado de la luz: pulse este botón para encender y apagar la luz. El encendido es el primer paso para todas las funciones del mando a distancia. Cuando la luz en color esté encendida, pulse de nuevo el botón de encendido/apagado de la luz para encender o apagar la iluminación. Esta luz en color tiene una función de memoria si la batería no está



agotada. El aparato puede recordar el último modo o color de iluminación que ha utilizado.

Por ejemplo, si ha apagado la luz cuando estaba usando el color rojo, cuando encienda de nuevo la luz red volverá a ser de color rojo.

- 4)  Botón de la función Bluetooth: pulse este botón para cambiar al modo Bluetooth.
- 5)  Botón de la función de reproductor USB: pulse este botón para cambiar al modo de reproductor USB.
- 6)  Botón para seleccionar el color: cuando la luz esté encendida, pulse este botón para seleccionar su color favorito como aparece en el mando a distancia (seis colores).
- 7)  Botón para seleccionar el color: cuando la luz esté encendida, pulse este botón para cambiar entre sus colores favoritos (7 colores en total)
- 8)  Botón de parpadeo con música: la luz parpadea cuando se reproduce música.
- 9)  Botón de modo suave: los 7 colores van cambiando automáticamente.
- 10)  Botón de color blanco: pulsando este botón, la luz del altavoz se encenderá de color blanco.
- 11)  Botón para la pista anterior: durante la reproducción de música a través de Bluetooth o USB, pulse este botón para seleccionar la pista anterior.
- 12)  Botón para la pista siguiente: durante la reproducción de música a través de Bluetooth o USB, pulse este botón para seleccionar la pista siguiente.
- 13)  Botón poner en pausa y reproducir: durante la reproducción de música a través de Bluetooth o USB, pulse este botón para poner la música en pausa o reproducir.
- 14)  Durante la reproducción de música a través de Bluetooth o USB, pulse "-" para bajar el volumen y "+" para subirlo.

## CAMBIAR LA PILA (EN EL MANDO A DISTANCIA)

- Si no se activa la luz con el mando a distancia, cambie la pila.
- Mueva a la derecha la ranura junto a la tapa de la pila para que la tapa se abra. Saque la pila y cámbiela por una nueva. Cámbiela por una pila de 3 V CR2025.
- Preste atención a la polaridad de la pila cuando la vuelva a instalar en el mando a distancia.

## ¡Advertencia!

- Asegúrese de que la pila está bien introducida y que la polaridad es correcta.
- Si se agota la pila, sáquela del producto.
- No cortocircuite los terminales de alimentación.
- Elimine la batería de una manera segura.

## Especificaciones del producto

Tipo	Especificaciones	Tipo	Especificaciones
Altavoz	2,5" 5 W	Tiempo de carga	2-3 horas
Potencia pico del altavoz	15 W	Tiempo de reproducción	Al 100 % del volumen: aprox. 2,5 horas Al 50 % del volumen: aprox. 6 horas
Potencia RMS	3W	Versión de Bluetooth	5.0
EIRP	5.69dBm (3.71mW)*		
Consumo eléctrico	0,2 W (luces apagadas) 1,5 W (luces encendidas)	Frecuencia de Bluetooth	2.40-2.80 GHz
Potencia de entrada	USB 5 V, 1 A	Frecuencia del altavoz	80 Hz - 20 kHz
Impedancia del altavoz + altavoz de agudos	4 Ω	Entrada	CC 5 V
Relación señal/ruido	≥50 dB	Controlador	altavoz 2,5" 4 ohmios
Tipo de batería	Batería de litio de 2200 mAh	Capacidad de la batería	2200 mAh
Salida (V,A)	3,7 V, 2,2 A, 8,14 Wh	Distancia de transmisión	10 m
Nombre del emparejamiento Bluetooth	Cloud / Castle / Bear	Peso de la batería	47 g

**Nota:** El alcance máximo de la señal inalámbrica es de unos 10 metros. Coloque el altavoz Bluetooth lo más cerca posible del dispositivo para evitar que se interrumpa la conexión.

En un entorno con descargas electrostáticas, el aparato podría apagarse. (PERO es posible que no funcione correctamente). Es necesario que el usuario reinicie el dispositivo encendiéndolo para seleccionar el modo apropiado y configurar la hora de nuevo.

## Cuidado del medioambiente



Este producto está diseñado y fabricado con materiales y componentes de alta calidad que pueden reciclarse o reutilizarse.



Este producto contiene pilas que cumplen con la Directiva europea 2006/66/CE y que no se pueden desechar junto con la basura doméstica. Infórmese sobre la normativa local relacionada con la recolección separada de pilas usadas ya que al eliminarse de forma correcta se evitan consecuencias negativas sobre el medioambiente y la salud humana.



Cuando el producto posee el símbolo de un contenedor con ruedas tachado significa que se encuentra conforme con la Directiva europea 2002/96/CE. Infórmese sobre el sistema local de recolección separado de productos eléctricos y electrónicos. Siga la normativa local y no deseche los productos usados junto con los residuos domésticos. Una eliminación correcta de este producto ayuda a evitar las consecuencias negativas para el medioambiente y la salud humana.

#### Notas:

No tire los aparatos eléctricos o electrónicos a la basura normal.

- a) Llévelos a un punto de recogida.
  - b) Algunos de los componentes del aparato podrían suponer un peligro para la salud humana y el medio ambiente.
- Si se produce una llamada entrante mientras está conectado el «BTLS range» al teléfono móvil para reproducir música, la reproducción se pondrá en pausa cuando responda a la llamada, y se reanudará cuando finalice la llamada. (En algunos casos se pondrá en pausa cuando finalice la llamada, depende del teléfono).
  - La palabra Bluetooth®, la marca y el logotipo son marcas comerciales registradas propiedad de Bluetooth SIG, Inc. y cualquier uso de tales marcas por Bigben Interactive se hace bajo licencia. Otras marcas y nombres comerciales pertenecen a sus respectivos propietarios.

#### DECLARACIÓN DE CONFORMIDAD

El firmante, Bigben Interactive, declara que el equipo radioeléctrico del tipo BTLWCLOUD, BTLWCASLE, BTLWBEAR cumple la Directiva 2014/53/UE.

El texto completo de la Declaración UE de conformidad está disponible en la dirección Internet siguiente: <https://www.bigbeninteractive.es/asistencia-tecnica/>

Fabricado en China

Fabricado por BIGBEN INTERACTIVE

396, Rue de la Voyette

CRT2 - FRETIN

CS 90414

59814 LESQUIN Cedex - Francia

[www.bigben.eu](http://www.bigben.eu)

Email: [support@bigben-luminus.com](mailto:support@bigben-luminus.com)

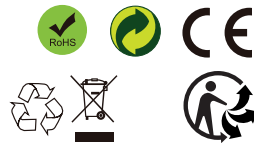

#### Fabricant : Bigben Interactive FRANCE

396, Rue de la Voyette, C.R.T. 2, Fretin,  
CS90414 - 59814 Lesquin Cedex, France

#### Bigben Interactive DEUTSCHLAND GmbH

Walter Gropius Str. 28, 50126 Bergheim, Deutschland

#### Bigben Interactive Belgium s.a./n.v.

Waterloo Office Park / Bâtiment H  
Drève Richelle 161 bte 15 1410 Waterloo, Belgium

#### Bigben Interactive NEDERLAND b.v.

's-Gravelandseweg 80, 1217 EW Hilversum, Nederland

#### Bigben Interactive SPAIN S.L.

C/ Musgo 5, 2ª planta, 28023 Madrid, Spain

#### Bigben Interactive ITALIA s.r.l

Corso Sempione 221, 20025 Legnano - MI, Italia

**FABRIQUÉ EN CHINE / MADE IN CHINA**

#### HOTLINE

FRANCE, du lundi au vendredi (sauf jours fériés) :  
9h00-19h00 ou [sav.audio@bigben.fr](mailto:sav.audio@bigben.fr)

**N°Cristal 09 69 39 79 59**

APPEL NON SURTAXE

#### DEUTSCHLAND, Montag bis Freitag von

09:00 bis 18:00 Uhr (außer an Feiertagen)

Tel.: 02271-9047997

Mail: [support@bigben-interactive.de](mailto:support@bigben-interactive.de)

**BELGIQUE**, [customerservice@bigben-interactive.be](mailto:customerservice@bigben-interactive.be)

**NEDERLAND**, [customerservice@bigben-interactive.nl](mailto:customerservice@bigben-interactive.nl)

**ESPAÑA**, [sat@bigbeninteractive.es](mailto:sat@bigbeninteractive.es)

**ITALIA**, [support@bigbeninteractive.it](mailto:support@bigbeninteractive.it)

[www.bigben.eu](http://www.bigben.eu)

# BIGBEN®

IT

## ALTOPARLANTE LUMINOSO



### ISTRUZIONI D'USO

PRIMA DI UTILIZZARE L'APPARECCHIO, LEGGERE PER INTERO IL PRESENTE MANUALE E CONSERVARLO PER CONSULTAZIONI FUTURE.

## Indice

---

Per iniziare	1	Riproduzione musicale tramite cavo USB	5
Avvertenze di sicurezza e note	1	Priorità della sorgente audio Bluetooth/USB	5
Contenuto della confezione	2	Modalità sicura Bluetooth	5
Pannello operativo del prodotto	3	FUNZIONI DEL TELECOMANDO	5
Uso del prodotto	3	SOSTITUZIONE DELLA BATTERIA	
Funzionamento	4	(TELECOMANDO)	6
Ricarica	4	Avvertenze!	6
Avviso di batteria scarica	5	Specifiche del prodotto	7
Riproduzione musicale tramite Bluetooth	5	Protezione dell'ambiente	7

## Per iniziare

- Estrarre l'apparecchiatura dalla confezione.
- Rimuovere tutti i materiali di imballaggio dal prodotto.
- Rimettere i materiali di imballaggio nella confezione o smaltirli in modo adeguato.

## Avvertenze di sicurezza e note

- Leggere con attenzione tutte le istruzioni prima di utilizzare questo prodotto. La garanzia decade in caso di danni causati dalla mancata osservanza delle istruzioni.



- Non dormire con il prodotto.
- Durante il funzionamento, il prodotto deve trovarsi a una distanza di almeno 20 cm dal corpo umano.
- Non rimuovere l'alloggiamento dell'apparecchio.
- Non posizionare l'apparecchio sopra altri apparecchi elettrici.
- Proteggere il cavo di alimentazione per evitare che sia calpestato o schiacciato, particolarmente in corrispondenza di spine, prese di corrente e del punto in cui esce dall'apparecchiatura. Assicurarsi che la tensione di alimentazione corrisponda a quella indicata sull'etichetta sul retro. Quando si stacca il cavo di alimentazione CA, afferrare la spina per estrarla dalla presa di corrente. Non tirare mai il cavo di alimentazione. Prima di collegare il cavo di alimentazione CA, accertarsi di aver eseguito tutti gli altri collegamenti.
- Utilizzare solo accessori specificati dal produttore.
- Per qualsiasi intervento di assistenza, rivolgersi a tecnici qualificati. L'apparecchio deve essere sempre riparato se presenta danni di qualsiasi tipo, come ad esempio:
  - cavo di alimentazione danneggiato,
  - liquidi o oggetti sono penetrati nell'apparecchio;
  - l'apparecchio è stato esposto a pioggia o umidità.
  - funzionamento anomalo dell'apparecchio,
  - caduta dell'apparecchio.
- L'etichetta è collocata sotto l'apparecchio.
- Assicurarsi che vi sia sufficiente spazio attorno al prodotto per la ventilazione. Non ostruire le aperture di ventilazione.
- Questo apparecchio è idoneo per l'uso in climi moderati, al riparo da luce solare diretta, fiamme libere o calore, termosifoni, stufe o altri apparecchi (inclusi gli amplificatori) che producono calore. Non installare vicino a fonti di calore.

- Le batterie (batterie singole o pacco batterie) non devono essere esposte a calore eccessivo come luce solare diretta, fuoco o simili.
- Scollegare dall'alimentazione elettrica prima della pulizia. Non lubrificare alcuna parte dell'apparecchio. Pulire l'apparecchio con un panno soffice. Non utilizzare detersivi abrasivi o caustici.  
Assicurarsi di avere sempre accesso al cavo di alimentazione, alla spina o all'adattatore per poter scollegare l'apparecchio dalla rete elettrica in caso di necessità.
- Non utilizzare l'apparecchiatura vicino all'acqua. Evitare il contatto con gocciolamenti o spruzzi. Non utilizzare l'apparecchio in condizioni di eccessiva umidità.
- Scollegare l'apparecchio durante i temporali o se non viene utilizzato per lunghi periodi di tempo.



Il simbolo con il lampo e la freccia all'interno di un triangolo equilatero costituisce un'avvertenza destinata ad avvisare l'utilizzatore della presenza di tensioni elettriche all'interno del prodotto, che possono provocare scosse elettriche.



Il punto esclamativo all'interno di un triangolo equilatero indica la presenza di istruzioni importanti sul funzionamento o la manutenzione dell'apparecchio nella documentazione fornita insieme al prodotto.

CORRENTE CONTINUA	
UTILIZZARE SOLO IN AMBIENTI CHIUSI	

- 1) Questo apparecchio può essere utilizzato da bambini di età superiore a 8 anni e da persone con ridotte capacità fisiche, sensoriali o mentali oppure prive di esperienza o conoscenza del prodotto purché sorvegliati o istruiti sull'uso sicuro dell'apparecchio e consapevoli di tutti i rischi correlati. I bambini non devono giocare con l'apparecchio. Le operazioni di pulizia e manutenzione ordinaria non devono essere effettuate da bambini non sorvegliati.
- 2) L'apparecchio deve essere alimentato esclusivamente alla bassissima tensione di sicurezza indicata sulla targa dell'apparecchio.
- 3) Togliere la batteria dall'apparecchio prima di smaltirlo. Scollegare l'apparecchio dall'alimentazione quando si rimuove la batteria.

## Contenuto della confezione

Controllare e identificare il contenuto della confezione:

- 1 x Altoparlante luminoso
- 1 x Cavo di ricarica USB C
- 1 x Manuale utente
- 1 x Telecomando
- 1 x Piedistallo in metallo
- 1 x Dima per foratura
- 2 x Viti a testa bombata
- 2 x Porta viti

## Pannello operativo del prodotto

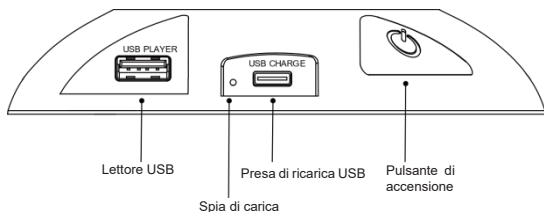

## Telecomando

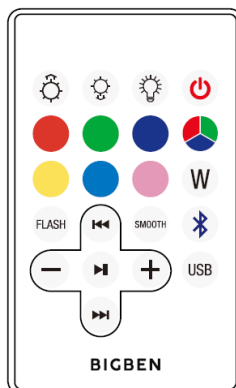

Di solito, per la connessione Bluetooth non è necessaria una password, ma alcuni telefoni cellulari potrebbero richiederla. La password predefinita è: 0000

La portata Bluetooth è di 10 m. Più la batteria è scarica, più la portata si riduce.

## Uso del prodotto

Scegliere se installare l'altoparlante su una superficie piana o a parete.

In caso di installazione su una superficie piana, fissare il treppiede in metallo sul retro dell'altoparlante.

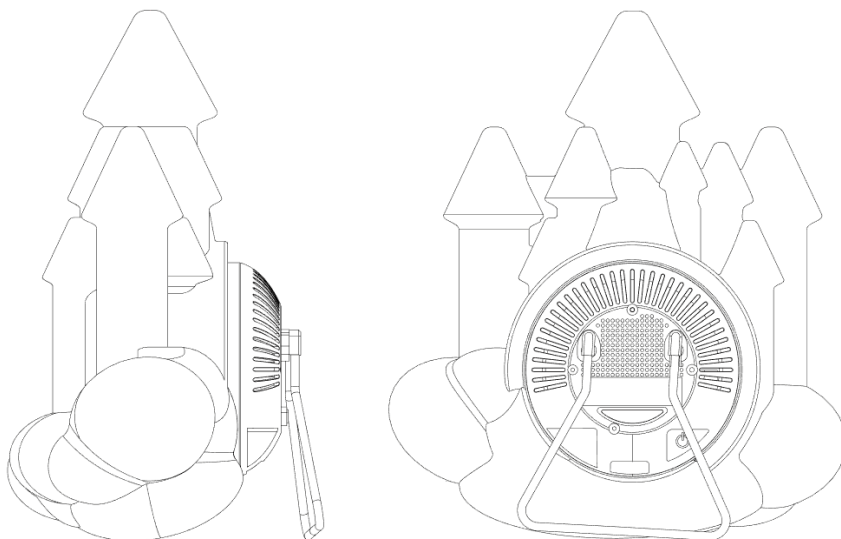

In caso di installazione a parete, utilizzare le viti e i tasselli forniti.

- 1) Utilizzare innanzitutto la dima per segnare le posizioni dei fori sulla parete. La dima è fornita per garantire che la spaziatura sia corretta. Assicurarsi di mantenere la dima orizzontale, in modo da appendere dritto l'altoparlante.
- 2) Praticare 2 fori utilizzando la punta di trapano adatta ai 2 tasselli.
- 3) Inserire i 2 tasselli nei fori.

- 4) Avvitare le 2 viti nei tasselli. Lasciare sporgere circa 10 mm di vite per appendere l'altoparlante.
- 5) Appendere l'altoparlante sulla parete. Assicurarsi che sia stabile.

Inserire il tassello



Avvitare le viti nei tasselli

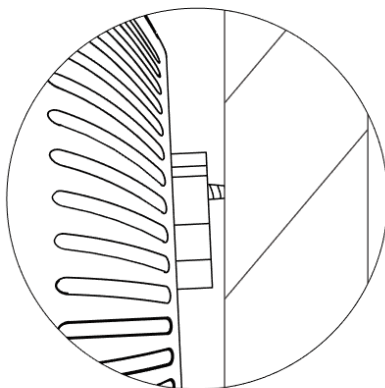
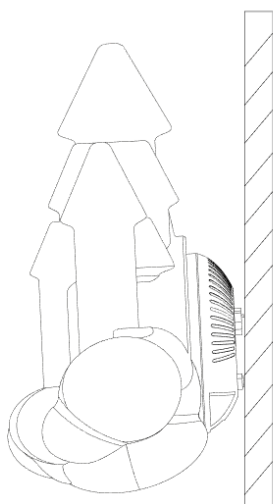
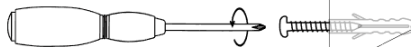

Sarà necessario rimuovere di tanto in tanto l'altoparlante dalla parete per ricaricarlo. È sufficiente sollevarlo leggermente e rimuoverlo dalla parete.

## Funzionamento

Accensione/spengimento dell'altoparlante luminoso

- 1) Tenere premuto il pulsante di accensione sulla parte inferiore dell'altoparlante per 2-3 secondi. La luce e la funzione Bluetooth si attivano automaticamente.
- 2) Tenere nuovamente premuto il pulsante di alimentazione sulla parte inferiore dell'altoparlante per 2-3 secondi; la luce e la funzione Bluetooth si disattiveranno automaticamente.

## Ricarica

- 1) Collegare l'altoparlante con il cavo di ricarica USB C e collegarlo a una sorgente di ricarica USB, ad esempio l'adattatore CA del telefono cellulare.
- 2) La spia LED accanto al pulsante di accensione si accende di rosso durante la ricarica e diventa verde quando la batteria è completamente carica.



- 3) Scollegare il cavo di ricarica USB al termine della ricarica.

## Avviso di batteria scarica

Se l'altoparlante è quasi scarico, emette un segnale acustico.

Quando si accende l'altoparlante, la luce lampeggia due volte in rosso.

Se la batteria si scarica durante l'uso, lampeggia nuovamente due volte in rosso. In questo caso, è necessario ricaricare l'apparecchio. Il segnale di avviso viene emesso una sola volta.

## Riproduzione musicale tramite Bluetooth

- 1) Accendere l'altoparlante. Tenere l'altoparlante e il dispositivo mobile a una distanza di 1 metro l'uno dall'altro.
- 2) Attivare la funzione Bluetooth nel menu di impostazioni del dispositivo portatile e selezionare Cloud, Bear o Castle dall'elenco dei dispositivi Bluetooth (a seconda della versione Bluetooth del dispositivo, potrebbe essere necessario inserire il codice "0000").
- 3) Riprodurre la musica dal lettore o servizio di streaming preferito. È anche possibile riprodurre, interrompere la riproduzione o saltare una traccia con il telecomando.

## Riproduzione musicale tramite cavo USB

- Accendere l'altoparlante e inserire la chiavetta USB nella porta USB per riprodurre automaticamente la musica. È possibile riprodurre, interrompere la riproduzione e saltare una traccia con il telecomando.

## Priorità della sorgente audio: Bluetooth/USB



- Quando si accende il dispositivo e la porta USB non è collegata, la funzione Bluetooth si attiva automaticamente connettendosi al dispositivo abbinato in precedenza.
- Se è inserita una chiavetta USB, l'altoparlante riproduce automaticamente musica tramite la presa USB, a partire dall'ultima posizione che si stava ascoltando.

## Modalità sicura Bluetooth











- Premere due volte il pulsante di accensione per accedere alla modalità sicura Bluetooth. Il segnale Bluetooth verrà completamente disattivato e la funzione Bluetooth si disattiva.
- Il segnale Bluetooth può essere riattivato con 2 metodi: 1) Premere nuovamente il pulsante di accensione; 2) Spegnerne e riaccendere l'altoparlante.

## FUNZIONI DEL TELECOMANDO

NOTA: estrarre la linguetta in plastica dal coperchio della batteria prima dell'uso.

- 1)  Pulsante di standby: dopo avere acceso l'altoparlante (premendo il pulsante di accensione situato sul retro dell'altoparlante), premere rapidamente questo pulsante per disattivare la luce e la funzione Bluetooth; premerlo nuovamente per riattivare la luce e la funzione Bluetooth.
- 2)  Pulsante di intensità luminosa: per modificare l'intensità luminosa quando la luce è fissa.
- 3)  Pulsante accensione/spengimento luce: premere questo pulsante per accendere e spegnere la luce. L'accensione è il primo passaggio per accedere a tutte le funzioni del telecomando. Quando la luce colorata è accesa, premere nuovamente il pulsante di accensione/spengimento luce per attivare o disattivare la luce. La luce colorata dispone di una funzione di archiviazione in memoria, se la batteria non è esaurita. Il dispositivo può ricordare l'ultima modalità di illuminazione o il colore utilizzato.

Ad esempio, se si spegne la luce mentre si utilizza il colore rosso, quando si riattiva l'illuminazione verrà utilizzata la luce rossa.

- 4)  Funzione pulsante Bluetooth: premere questo pulsante per attivare la modalità Bluetooth.
- 5)  Pulsante funzione USB: premere questo pulsante per attivare la funzione USB.
- 6)  Pulsante di selezione del colore: quando la luce è accesa, usare questi pulsanti per selezionare un colore tra i sei disponibili.
- 7)  Pulsante di selezione colore: quando la luce è accesa, usare questo pulsante per selezionare un colore tra i 7 disponibili.
- 8)  Pulsante Flash: la luce lampeggia a ritmo di musica.
- 9)  Modalità Smooth: 7 colori scorrono automaticamente.
- 10)  Pulsante Luce bianca: premere questo pulsante per attivare la luce bianca.
- 11)  Pulsante Precedente: durante la riproduzione tramite Bluetooth o USB, premere questo pulsante per tornare alla traccia precedente.
- 12)  Pulsante Successivo: durante la riproduzione tramite Bluetooth o USB, premere questo pulsante per passare alla traccia successiva.
- 13)  Pulsante Riproduci/Pausa: durante la riproduzione tramite Bluetooth o USB, premere questo pulsante per avviare o sospendere la riproduzione.
- 14)  Durante la riproduzione tramite Bluetooth o USB, premere il pulsante "-" per diminuire il volume e il pulsante "+" per aumentare il volume.

## SOSTITUZIONE DELLA BATTERIA (TELECOMANDO)

- Se l'altoparlante non risponde al telecomando, sostituire la batteria.
- Spostare verso destra la linguetta accanto al coperchio della batteria per aprire il coperchio. Quindi estrarre la batteria e sostituirla con una nuova. Sostituire con una batteria CR2025 da 3 V.
- Fare attenzione alla polarità della batteria quando la si reinstalla nel telecomando.

## Avvertenze!

- Assicurarsi che la batteria sia inserita e orientata correttamente.
- Rimuovere la batteria scarica dall'apparecchio.
- Non mettere in cortocircuito i terminali della batteria.
- Smaltire la batteria in modo sicuro.

## Specifiche del prodotto

Tipo	Specifiche	Tipo	Specifiche
Altoparlante	2,5" 5 W	Tempo di ricarica	2-3 ore
Picco altoparlante	15 W	Autonomia in riproduzione	Volume al 100%: 2,5 ore circa Volume al 50%: 6 ore circa
Potenza RMS	3 W	Versione Bluetooth	5.0
EIRP	5.69dBm (3.71mW)*		
Consumo di energia	0,2 W (luci spente) 1,5 W (luci accese)	Frequenza Bluetooth	2.40-2.80 GHz
Potenza in ingresso	USB 5V,1A	Frequenza altoparlante	80 Hz - 20 kHz
Altoparlante + Tweeter Impedenza	4 Ω	Ingresso	CC 5 V
Rapporto S/N	≥50dB	Driver	Altoparlante da 2,5" + 4" 4 Ohm
Tipo batteria	Batteria al litio 2200 mAh	Capacità batteria	2200mAh
Uscita (V, A)	3,7 V, 2,2 A, 8,14 Wh	Distanza di trasmissione	10 m
Nome abbinamento Bluetooth	Cloud / Castle / Bear	Peso batteria	47 g

**Nota:** La distanza di connessione massima è 10 metri. Mettere l'altoparlante Bluetooth il più vicino possibile a questo dispositivo per evitare disturbi di connessione.

In ambienti con scariche elettrostatiche, l'apparecchio potrebbe spegnersi o non essere utilizzabile correttamente. (EUT non può essere utilizzato correttamente). È necessario reimpostare l'apparecchio accendendolo per scegliere la modalità appropriata e reimpostando l'ora.

## Protezione dell'ambiente



Il prodotto è stato progettato e fabbricato con materiali e componenti di alta qualità che possono essere riciclati e riutilizzati.



Il prodotto contiene batterie che in base alla direttiva europea 2006/66/CE non possono essere smaltite assieme ai normali rifiuti domestici. Informarsi sulle normative locali relative alla raccolta differenziata delle batterie in quanto il loro corretto smaltimento permette di evitare conseguenze negative per l'ambiente e la salute.



Il simbolo del bidone della spazzatura barrato da una croce indica che il prodotto è soggetto alla direttiva europea 2002/96/CE. Si prega di informarsi sul sistema di raccolta differenziata per i rifiuti RAEE (prodotti elettrici ed elettronici). Attenersi alle normative locali e non smaltire i vecchi prodotti con i normali rifiuti domestici. Lo smaltimento corretto del prodotto aiuta a prevenire potenziali conseguenze negative per l'ambiente e la salute.

**Note:**

Non gettare gli apparecchi elettrici ed elettronici tra i rifiuti indifferenziati.

- a) Portare gli apparecchi presso un apposito punto di raccolta.
  - b) Alcuni componenti contenuti in questi apparecchi possono essere pericolosi per la salute e per l'ambiente.
- Se il proprio telefono cellulare riceve una chiamata mentre è collegato agli altoparlanti, la riproduzione audio si interromperà durante la chiamata e riprenderà al termine della chiamata (a seconda del telefono, la riproduzione potrebbe non riprendere al termine della chiamata).
  - Il marchio, il logo e la parola Bluetooth® sono marchi registrati di proprietà di Bluetooth SIG, Inc. e l'uso di tali marchi da parte di Bigben Interactive è sotto licenza. Altri marchi e nomi commerciali sono di proprietà dei rispettivi titolari.

### DICHIARAZIONE UE DI CONFORMITÀ SEMPLIFICATA

Il sottoscritto, Bigben Interactive dichiara che l'apparecchiatura radioelettrica del tipo BTLSCLOUD, BTLSCASTLE, BTLSCBEAR è conforme alla direttiva 2014/53/UE.

Il testo completo della dichiarazione UE di conformità è disponibile all'indirizzo internet seguente: <https://www.bigbeninteractive.it/supporto-tecnico/>

Prodotto in Cina

Fabbricato da BIGBEN INTERACTIVE

396, Rue de la Voyette

CRT2 - FRETIN

CS 90414

59814 LESQUIN Cedex - Francia

[www.bigben.eu](http://www.bigben.eu)

Email: [support@bigben-luminus.com](mailto:support@bigben-luminus.com)



**Fabricant : Bigben Interactive FRANCE**

396, Rue de la Voyette, C.R.T. 2, Fretin,  
CS90414 - 59814 Lesquin Cedex, France

**Bigben Interactive DEUTSCHLAND GmbH**

Walter Gropius Str. 28, 50126 Bergheim, Deutschland

**Bigben Interactive Belgium s.a./n.v.**

Waterloo Office Park / Bâtiment H  
Drève Richelle 161 bte 15 1410 Waterloo, Belgium

**Bigben Interactive NEDERLAND b.v.**

's-Gravelandseweg 80, 1217 EW Hilversum, Nederland

**Bigben Interactive SPAIN S.L.**

C/ Musgo 5, 2ª planta, 28023 Madrid, Spain

**Bigben Interactive ITALIA s.r.l**

Corso Sempione 221, 20025 Legnano - MI, Italia

**FABRIQUÉ EN CHINE / MADE IN CHINA**

**HOTLINE**

**FRANCE**, du lundi au vendredi (sauf jours fériés) :  
9h00-19h00 ou [sav.audio@bigben.fr](mailto:sav.audio@bigben.fr)

**N°Cristal 09 69 39 79 59**

APPEL NON SURTAXE

**DEUTSCHLAND**, Montag bis Freitag von

09:00 bis 18:00 Uhr (außer an Feiertagen)

Tel.: 02271-9047997

Mail: [support@bigben-interactive.de](mailto:support@bigben-interactive.de)

**BELGIQUE**, customerservice@bigben-interactive.be

**NEDERLAND**, customerservice@bigben-interactive.nl

**ESPAÑA**, [sat@bigbeninteractive.es](mailto:sat@bigbeninteractive.es)

**ITALIA**, [support@bigbeninteractive.it](mailto:support@bigbeninteractive.it)

[www.bigben.eu](http://www.bigben.eu)

# BIGBEN®

PT

## COLUNA DE SOM LUMINOSA



## INSTRUÇÕES DE FUNCIONAMENTO

LEIA TODO O MANUAL DE UTILIZADOR ANTES DE  
TRABALHAR COM ESTA UNIDADE E GUARDE O FOLHETO  
PARA REFERÊNCIA FUTURA.

## Índice

---

Começar	1	Reproduzir música através de leitor USB	5
Nota e aviso de segurança	1	Prioridade da fonte de áudio Bluetooth/USB	5
O que se encontra na caixa	2	Modo de segurança Bluetooth	5
Painel de funcionamento do produto	3	UTILIZAR O TELECOMANDO	5
Utilização	3	SUBSTITUIÇÃO DA PILHA (DO TELECOMANDO)	6
Funcionamento	4	Aviso!	6
Carregamento	4	Características técnicas do produto	7
Aviso de energia fraca	5	Cuidados com o ambiente	7
Reproduzir música por Bluetooth	5		

## Começar

- Retire o aparelho da caixa.
- Retire quaisquer materiais de empacotamento do produto.
- Coloque o material de empacotamento dentro da caixa e guarde-o ou elimine-o com segurança.

## Nota e aviso de segurança

- Leia e compreenda todas as instruções antes de usar este produto. Se ocorrerem danos causados pelo não seguimento das instruções, a garantia perde a sua validade.



- Não durma com o aparelho.
- O aparelho deverá estar a uma distância mínima de 20 cm do corpo humano enquanto estiver em funcionamento.
- Nunca retire a estrutura deste aparelho.
- Nunca coloque este aparelho dentro de outro equipamento elétrico.
- Proteja o fio da alimentação para que não seja calcado ou esmagado, especialmente nas fichas, recetáculos e no ponto de onde saem do aparelho. Certifique-se de que a voltagem da alimentação corresponde à voltagem impressa na etiqueta traseira. Quando desliga a alimentação CA, retire sempre a ficha da tomada. Nunca puxe o fio. Antes de ligar o fio da alimentação CA, certifique-se de que completou todas as outras ligações.
- Use apenas acessórios especificados pelo fabricante.
- Todas as reparações devem ser feitas por pessoal qualificado. O dispositivo tem de ser reparado quando for danificado de alguma forma, como:
  - Fio da alimentação danificado;
  - Líquido derramado ou objetos inseridos no dispositivo;
  - O dispositivo for exposto à chuva ou humidade;
  - O dispositivo não funcionar normalmente;
  - O dispositivo for deixado cair.
- A etiqueta das especificações encontra-se na parte inferior do aparelho.
- Certifique-se de que tem espaço livre suficiente em redor do produto para a ventilação. Não bloqueie quaisquer aberturas de ventilação.
- A utilização deste dispositivo tem de ser feita em climas moderados, afastado da luz direta do sol, chamas sem proteção ou calor, registadores de calor, fornos ou outros aparelhos (incluindo amplificadores) que produzam calor. Não instale perto de fontes de calor.

- As pilhas (conjunto de pilhas ou pilhas instaladas) não devem ser expostas a calor em excesso, como luz direta do sol, fogo ou algo semelhante.
- Desligue da alimentação antes de proceder à limpeza. Nunca lubrifique nenhuma peça deste aparelho. Limpe o aparelho com um pano suave. Não use produtos abrasivos nem detergentes fortes.

Certifique-se de que acede facilmente ao fio da alimentação, ficha ou adaptador para desligar este aparelho da alimentação, caso seja necessário.

- Não use este aparelho perto de água. Ele não pode entrar em contacto com pingos ou salpicos. Não use esta unidade em condições de humidade.
- Retire a ficha da tomada durante trovoadas ou quando não usar o aparelho durante um longo período de tempo.

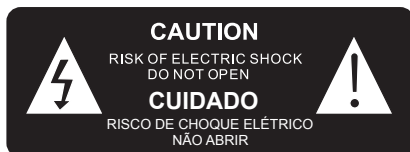

O símbolo do trovão dentro de um triângulo equilátero avisa o utilizador da presença de voltagem elétrica perigosa sem isolamento dentro do produto, com potência suficiente para constituir um risco de eletrocussão.



O ponto de exclamação dentro de um triângulo equilátero serve para avisar o utilizador da presença de instruções importantes de funcionamento e de manutenção na literatura que acompanha a unidade.

CORRENTE CONTÍNUA	
APENAS PARA USO INTERIOR	

- 1) Este aparelho pode ser usado por crianças com mais de 8 anos de idade e pessoas com capacidades físicas, sensoriais ou mentais reduzidas ou falta de experiência e conhecimentos se forem supervisionadas ou ensinadas a usar o aparelho de um modo seguro e compreenderem os perigos envolvidos. As crianças não deverão brincar com o aparelho. A limpeza e manutenção por parte do utilizador não deverão ser efetuadas por crianças sem supervisão.
- 2) Este aparelho só pode ser alimentado com uma voltagem segura extra baixa que corresponda às marcas no aparelho.
- 3) A bateria tem de ser retirada do aparelho antes de ser eliminada. O aparelho tem de ser desligado da alimentação quando retirar a bateria.

## O que se encontra na caixa

Verifique e identifique o conteúdo da sua embalagem:

- 1 coluna de som luminosa
- 1 cabo de carregamento USB C
- 1 manual do utilizador
- 1 telecomando
- 1 suporte de metal
- 1 modelo do orifício do parafuso
- 2 parafusos de cabeça plana
- 2 suportes do parafuso

## Painel de funcionamento do produto

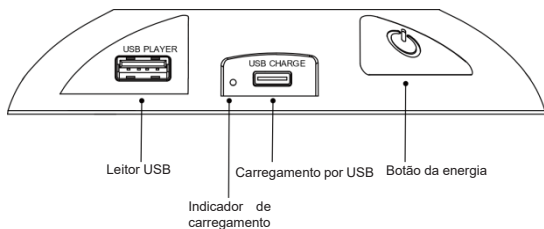

## Telecomando

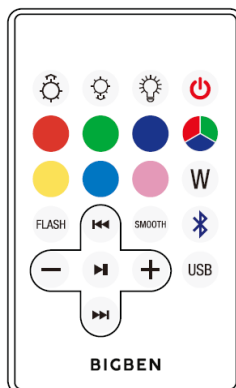

Habitualmente, não é pedida palavra-passe para a ligação por Bluetooth, mas alguns telemóveis podem pedi-la. A palavra-passe predefinida é: 0000

Alcance do Bluetooth: 10M. O alcance de receção diminui à medida que a energia da bateria também diminui.

## Utilização

Selecione se quer colocar a coluna de som numa superfície plana ou na parede.

Se posicionar numa superfície plana, fixe o suporte de metal na parte traseira da coluna de som.

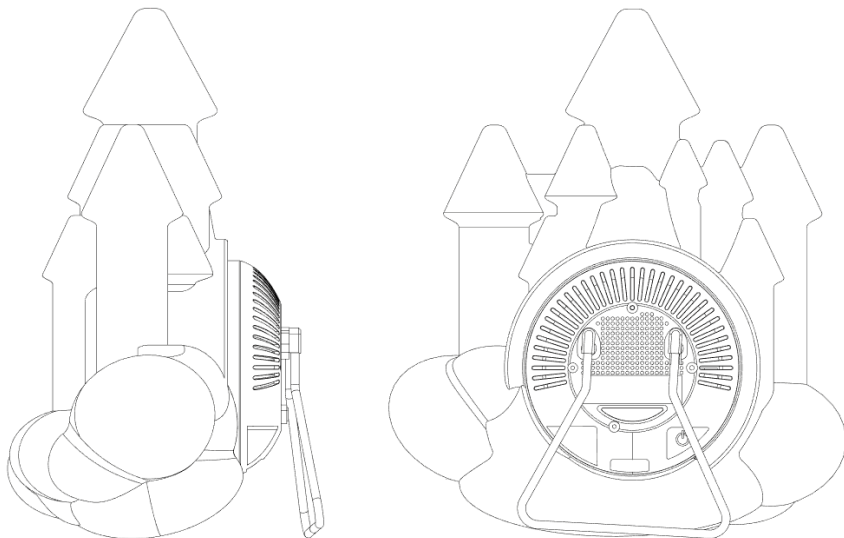

Se pendurar na parede, use os parafusos e buchas fornecidos.

- 1) Primeiro, use o modelo do orifício do parafuso para assinalar os orifícios na parede. O modelo foi fornecido para garantir que o espaçamento fica correto. Certifique-se de que mantém o modelo na horizontal, de modo a que a coluna de som fique pendurada direita.
- 2) Faça os 2 orifícios com uma broca de tamanho correto para as 2 buchas.



- 3) Insira as 2 buchas nos orifícios.
- 4) Enrosque os 2 parafusos nas buchas. Deixe cerca de 10 mm de parafuso para pendurar a coluna de som.
- 5) Pendure a sua coluna na parede. Certifique-se de que fica bem pendurada.

Insira a bucha



Enrosque os 2 parafusos nas buchas

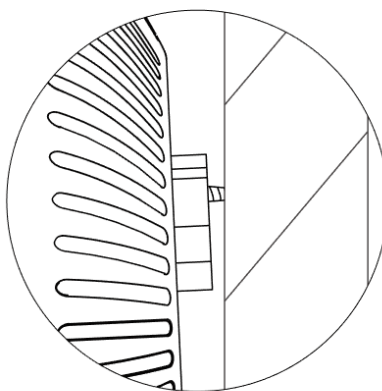
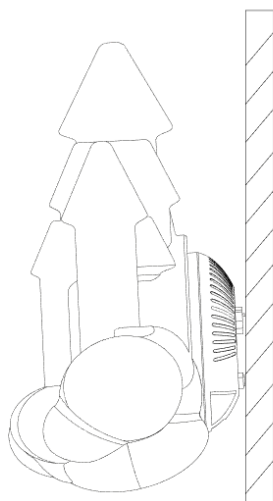
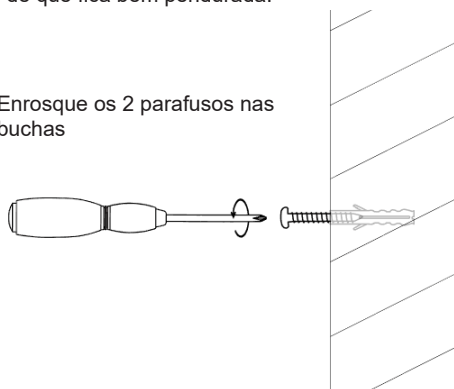

Tem de retirar ocasionalmente a coluna de som para a carregar. Basta levantar ligeiramente e retirá-la da parede.

## Funcionamento

Ligar/desligar a coluna de som luminosa

- 1) Mantenha premido o botão da energia na parte inferior da coluna de som durante 2 a 3 segundos. A luz e o Bluetooth ligam-se automaticamente.
- 2) Mantenha premido de novo o botão da energia no fundo da coluna de som durante 2 a 3 segundos. A luz e o Bluetooth desligam-se automaticamente.

## Carregamento

- 1) Ligue a coluna de som com o cabo de carregamento USB C, e ligue a um dispositivo de carregamento USB, como o adaptador AC do seu telemóvel.

- 2) O indicador LED vermelho ao lado do botão da energia acende durante o carregamento, e desliga-se quando estiver completamente carregado.
- 3) Desligue o cabo de carregamento USB quando estiver completamente carregado.

## **Aviso de energia fraca**

Se a sua coluna de som tiver pouca energia, emitirá um aviso sonoro fraco.

Quando ligar a coluna de som, a luz pisca duas vezes a vermelho.

Se a bateria ficar fraca durante a utilização, pisca de novo duas vezes a vermelho. Quando vir a luz vermelha a piscar, efetue o carregamento. Isto não é repetido para evitar causar distrações.

## **Reproduzir música por Bluetooth**

- 1) Ligue a coluna de som. Mantenha a coluna de som e o dispositivo a menos de 1 metro um do outro.
- 2) Inicie a função Bluetooth no menu de definições do seu dispositivo móvel e selecione “Cloud, Bear or Castle” na lista de dispositivos Bluetooth (dependendo da versão Bluetooth do seu dispositivo, poderá ter de inserir a palavra-passe ‘0000’).
- 3) Reproduza música a partir do seu leitor de música preferido ou dispositivo de streaming. Também pode reproduzir, pausar ou saltar a faixa com o telecomando.

## **Reproduzir música através de leitor USB**

- Ligue a coluna de som, insira a sua pen USB na porta USB e a música será reproduzida automaticamente. Pode reproduzir, pausar ou saltar a faixa com o telecomando

## **Prioridade da fonte de áudio: Bluetooth/USB**



- O Bluetooth está predefinido quando ligar a coluna de som, caso nada esteja ligado na porta USB, e a coluna de som reproduz música por Bluetooth após ser ligada, caso um dispositivo móvel tenha sido emparelhado anteriormente.
- Se tiver uma pen USB ligada, a coluna de som reproduz automaticamente a música por USB, reproduzindo a partir da posição na última faixa escutada.

## **Modo de segurança Bluetooth**











- Prima duas vezes o botão da energia para entrar no modo de segurança Bluetooth. O sinal do Bluetooth será completamente desativado e o Bluetooth será desligado.
- O sinal do Bluetooth pode ser reativado de 2 maneiras: 1) Prima de novo o botão da energia. 2) Desligue e volte a ligar a coluna de som.

## **UTILIZAR O TELECOMANDO**

NOTA: Primeiro, retire a pequena película protetora de plástico da cobertura da bateria antes da operação apresentada em baixo.

- 1)  Botão do estado inativo: Após ligar a coluna de som (premindo o botão da energia que se encontra na parte inferior), prima este botão para desligar a luz e o Bluetooth. Prima de novo para ligar a luz e o Bluetooth.
- 2)  Botão da intensidade da luminosidade: Altere a intensidade da luminosidade quando a luz for permanente e de uma única cor.
- 3)  Botão de ligar/desligar a luz: Prima este botão para ligar ou desligar a luz. Ligação é o primeiro passo para todas as funções no telecomando. Quando a luz de cor estiver ligada, prima de novo o botão de ligar/desligar a luz para desligar a luz. A luz de cor tem uma função de armazenamento de memória quando a bateria não estiver gasta. A luz lembra-se do último modo de iluminação ou a cor utilizada.

Por exemplo, se desligou a luz enquanto usava a cor vermelha, está será ligada de novo a vermelho.

- 4)  Botão de função do Bluetooth: Prima este botão para passar para o modo Bluetooth.
- 5)  Botão da função do leitor USB: Prima este botão para passar para o modo do leitor USB.
- 6)  Botão de seleção da cor: Quando a luz estiver ligada, prima este botão para escolher a sua cor favorita, conforme apresentado no telecomando (seis cores).
- 7)  Botão de seleção da cor: Quando a luz estiver ligada, prima este botão para escolher as suas cores favoritas (Total de 7 cores).
- 8)  Botão do flash da música: A luz pisca quando a música estiver a ser reproduzida.
- 9)  Botão suave: As 7 cores são corridas automaticamente.
- 10)  Botão da cor branca: Prima este botão e a coluna de som apresenta a cor branca.
- 11)  Botão anterior: Quando o Bluetooth ou pen USB estiver ligado e a música estiver ligada, prima este botão para selecionar a música anterior.
- 12)  Botão seguinte: Quando o Bluetooth ou pen USB estiver ligado e a música estiver ligada, prima este botão para selecionar a música seguinte.
- 13)  Pausa e reprodução: Quando o Bluetooth ou pen USB estiver ligado e a música estiver ligada, prima este botão para reproduzir ou fazer uma pausa na música.
- 14)  Quando o Bluetooth ou pen USB estiver ligado e a música estiver ligada, prima "-" para reduzir o volume e "+" para aumentar o volume.

## SUBSTITUIÇÃO DA PILHA (DO TELECOMANDO)

- Se o telecomando deixar de ativar a luz, substitua a pilha.
- Mova a ranhura do lado de fora da tampa do compartimento da pilha para a direita e a tampa sai. Retire a pilha e substitua por uma nova. Substitua por uma de 3V CR2025.
- Preste atenção à polaridade da pilha quando a voltar a colocar no telecomando.

### Aviso!

- Certifique-se de que a pilha é colocada corretamente e com a polaridade correta.
- Retire a pilha gasta do produto.
- Os terminais de alimentação não devem estar em curto-circuito.
- Elimine a pilha de forma segura.

## Características técnicas do produto

Tipo	Especificações	Tipo	Especificações
Altifalante	2,5" 5W	Tempo de carregamento	2-3 horas
Pico do altifalante	15W	Tempo de reprodução	100% do volume: Cerca de 2,5 horas 50% do volume: Cerca de 6 horas
Potência RMS	3W	Versão do Bluetooth	5.0
EIRP	5.69dBm (3.71mW)*		
Consumo de energia	0,2W (luzes desligadas) 1,5W (luzes ligadas)	Frequência do Bluetooth	2.40-2.80 GHz
Entrada de energia	USB 5V, 1A	Frequência da coluna de som	80Hz-20kHz
Impedância da coluna de som + tweeter	4Ω	Entrada	DC 5V
Rácio S/N	≥50dB	Controlador	Altifalante de 2,25" 4Ohms
Tipo de bateria	Bateria de lítio 2200mAh	Capacidade da bateria	2200mAh
Saída (V, A)	3,7V, 2,2A, 8,14Wh	Distância de transmissão	10m
Nome de emparelhamento Bluetooth	Cloud / Castle / Bear	Peso da bateria	47g

**Observação:** A distância máxima de ligação são cerca de 10 metros. Por favor, coloque a sua coluna de som Bluetooth o mais próxima possível do dispositivo, para evitar perturbações na ligação. Em ambientes com descargas eletrostáticas, o dispositivo poderá ser desligado. (MAS pode não funcionar corretamente). O utilizador tem de reiniciar o dispositivo, ligando-o e selecionando de novo o modo adequado e definindo o tempo.

## Cuidados com o ambiente



O seu produto foi criado e fabricado com materiais e componentes de alta qualidade, que podem ser reciclados e reutilizados.



O seu produto contém pilhas abrangidas pela Diretiva Europeia 2006/66/CE que não podem ser eliminadas juntamente com o lixo doméstico comum. Informe-se acerca das normas locais relativas à recolha em separado de pilhas, pois uma eliminação correta ajuda a prevenir consequências negativas para o ambiente e para a saúde humana.



Quando este símbolo de um caixote do lixo com uma cruz vier no produto, significa que o produto é abrangido pela Diretiva Europeia 2002/96/CE. Por favor, informe-se acerca do sistema de recolha em separado para produtos elétricos e eletrónicos. Aja de acordo com as regras locais e não elimine o seu produto antigo juntamente com o lixo doméstico comum. A eliminação correta do seu velho produto ajuda a prevenir potenciais consequências negativas para o ambiente e para a saúde humana.

### Observações:

Não deite fora os aparelhos elétricos e eletrónicos no caixote de lixo normal.

- Entregue-os no ponto de recolha.
  - Algumas partes deste aparelho podem ser perigosas para a saúde e para o ambiente.
- Se receber uma chamada enquanto o "BTLs range" estiver ligado ao seu telemóvel para reproduzir música, este irá pausar a reprodução e retomar no final da chamada. (Por vezes fica em pausa até depois do final da chamada - depende do seu telemóvel.)
  - A palavra Bluetooth® e logótipos são marcas registadas da Bluetooth SIG, Inc. Outras marcas registadas e nomes comerciais pertencem aos respetivos proprietários.

### DECLARAÇÃO DE CONFORMIDADE

Nós, abaixo assinado, Bigben Interactive, declaramos que o equipamento de rádio do tipo BTLsWCLoud, BTLsWCASTLE, BTLsWBEAR se encontra em conformidade com a diretiva 2014/53/UE.

O texto completo da declaração de conformidade da UE encontra-se disponível no seguinte endereço da internet: <https://www.bigbeninteractive.com/support/>

Fabricado na China

Fabricado por BIGBEN INTERACTIVE

396, Rue de la Voyette

CRT2 - FRETIN

CS 90414

59814 LESQUIN Cedex - França

[www.bigben.eu](http://www.bigben.eu)

Email: [support@bigben-luminus.com](mailto:support@bigben-luminus.com)



#### Fabricant : Bigben Interactive FRANCE

396, Rue de la Voyette, C.R.T. 2, Fretin,  
CS90414 - 59814 Lesquin Cedex, France

#### Bigben Interactive DEUTSCHLAND GmbH

Walter Gropius Str. 28, 50126 Bergheim, Deutschland

#### Bigben Interactive Belgium s.a./n.v.

Waterloo Office Park / Bâtiment H  
Drève Richelle 161 bte 15 1410 Waterloo, Belgium

#### Bigben Interactive NEDERLAND b.v.

's-Gravelandseweg 80, 1217 EW Hilversum, Nederland

#### Bigben Interactive SPAIN S.L.

C/ Musgo 5, 2ª planta, 28023 Madrid, Spain

#### Bigben Interactive ITALIA s.r.l

Corso Sempione 221, 20025 Legnano - MI, Italia

FABRIQUÉ EN CHINE / MADE IN CHINA

#### HOTLINE

FRANCE, du lundi au vendredi (sauf jours fériés) :  
9h00-19h00 ou [sav.audio@bigben.fr](mailto:sav.audio@bigben.fr)

N°Cristal 09 69 39 79 59

APPEL NON SURTAXE

#### DEUTSCHLAND, Montag bis Freitag von

09:00 bis 18:00 Uhr (außer an Feiertagen)

Tel.: 02271-9047997

Mail: [support@bigben-interactive.de](mailto:support@bigben-interactive.de)

BELGIQUE, [customerservice@bigben-interactive.be](mailto:customerservice@bigben-interactive.be)

NEDERLAND, [customerservice@bigben-interactive.nl](mailto:customerservice@bigben-interactive.nl)

ESPAÑA, [sat@bigbeninteractive.es](mailto:sat@bigbeninteractive.es)

ITALIA, [support@bigbeninteractive.it](mailto:support@bigbeninteractive.it)

[www.bigben.eu](http://www.bigben.eu)

# BIGBEN®

DE

## LEUCHTENDER LAUTSPRECHER



## BEDIENUNGSANLEITUNG

BITTE LESEN SIE DIESE BEDIENUNGSANLEITUNG VOR  
INBETRIEBNAHME SORGFÄLTIG UND BEWAHREN SIE SIE  
ZUM SPÄTEREN NACHSCHLAGEN AUF.

## Inhalt

---

Erste Schritte	1	Musik über USB-Player wiedergeben	5
Sicherheit und Hinweise	1	Priorität der Audioquelle Bluetooth/USB	5
Lieferumfang	2	Bluetooth-Sicherheitsmodus	5
Produkt-Bedienfeld	3	Steuerung mit der Fernbedienung	5
Verwendung	3	Batterieaustausch (Fernbedienung)	6
Betrieb	4	Warnung!	6
Laden	5	Produktangaben	7
Warnung bei niedrigem Akkustand	5	Umweltschutz	7
Musik über Bluetooth wiedergeben	5		

## Erste Schritte

- Nehmen Sie das Gerät aus dem Karton.
- Sämtliches Verpackungsmaterial vom Produkt entfernen.
- Verpackungsmaterial im Karton aufbewahren oder sicher entsorgen.

## Sicherheit und Hinweise

- Alle Anweisungen vor Benutzung des Produkts lesen und nachvollziehen. Treten Schäden aufgrund von Nichtbeachtung der Anweisungen auf, wird die Garantie gegenstandslos.



- Nehmen Sie das Produkt nicht mit zum Schlafen.
- Das Produkt muss sich während des Betriebs in einem Mindestabstand von 20 cm zum menschlichen Körper befinden.
- Niemals das Gehäuse des Geräts entfernen.
- Stellen Sie dieses Gerät unter keinen Umständen auf andere elektrische Geräte.
- Stromkabel vor Belastungen durch Quetschen und Einklemmen schützen, insbesondere an Steckern, Mehrfachsteckdosen und den Austrittsstellen aus dem Gerät. Die Stromspannung muss der Spannungsangabe auf dem Rückseitenetikett entsprechen. Beim Trennen des Wechselstromkabels stets den Stecker aus der Steckdose ziehen. Niemals am Kabel ziehen. Vor dem Einstecken des Wechselstromkabels überprüfen, dass alle anderen Anschlüsse verbunden sind.
- Erweiterungen/Zubehör nur wie vom Hersteller angegeben verwenden.
- Service-Reparaturen nur von qualifiziertem Fachpersonal durchführen lassen. Eine Wartung ist erforderlich, wenn das Gerät in irgendeiner Weise beschädigt wurde, wie z. B.:
  - beschädigtes Netzkabel,
  - verschüttete Flüssigkeit oder Gegenstände, die in das Gerät eingedrungen sind,
  - das Gerät war Regen oder Feuchtigkeit ausgesetzt,
  - das Gerät arbeitet nicht normal,
  - oder das Gerät wurde fallengelassen.
- Das Typenschild befindet sich auf der Unterseite des Gerätes.
- Um das Produkt herum muss genügend Freiraum zur Luftzirkulation bleiben. Lüftungsöffnungen nicht blockieren.
- Dieses Geräts darf nur in gemäßigten Klimazonen verwendet werden. Vor direkter Sonneneinstrahlung, offenen Flammen, Hitze schützen, Heizlüfter, Öfen oder anderen Geräten (einschließlich Verstärker), die Wärme erzeugen. Nicht in der Nähe von Wärmequellen aufstellen.

- Batterien (integrierte Akkupacks oder Batterien) dürfen keiner übermäßigen Hitze ausgesetzt werden, wie Sonneneinstrahlung, offenes Feuer usw.
- Vor der Reinigung den Netzstecker ziehen. Schmieren Sie keinen Bestandteil dieses Gerätes. Gerät mit einem weichen Tuch reinigen. Keine Scheuermittel oder aggressiven Reinigungsmittel verwenden.  
Achten Sie darauf, dass Netzkabel, Netzstecker oder Netzteil stets gut zugänglich sind, um das Gerät ggf. von der Stromversorgung zu trennen.
- Gerät nicht in der Nähe von Wasser verwenden. Das Gerät darf keinen Tropfen oder Spritzwasser ausgesetzt werden. Gerät nicht im nassen oder feuchten Zustand verwenden.
- Bei Gewitter oder längerer Nichtbenutzung Gerät vom Netzstrom trennen.



Das Blitzsymbol mit Pfeil in einem gleichseitigen Dreieck soll den Benutzer auf elektrische Spannungen im Inneren des Produkts aufmerksam machen, die das Risiko eines elektrischen Schlags erzeugen können.



Das Ausrufezeichen in einem Dreieck weist auf wichtige Bedienungs- und Wartungshinweise (Reparatur) in der Begleitdokumentation hin.

GLEICHSTROM	
NUTZUNG NUR IN GESCHLOSSENEN RÄUMEN	

- 1) Dieses Gerät kann von Kindern ab 8 Jahren sowie Personen mit eingeschränkten physischen, sensorischen oder geistigen Fähigkeiten oder Personen ohne Erfahrung und Wissen im Umgang mit dem Gerät verwendet werden, wenn sie beaufsichtigt oder bezüglich des sicheren Gebrauchs unterwiesen wurden und die daraus resultierenden Gefahren verstanden haben. Kinder dürfen nicht mit dem Gerät spielen. Die Reinigung und Wartung dürfen nicht durch Kinder ohne Aufsicht erfolgen.
- 2) Das Gerät darf nur mit Schutzkleinspannung versorgt werden, die der Kennzeichnung auf dem Gerät entspricht.
- 3) Die Batterie muss vor der Entsorgung aus dem Gerät entfernt werden. Zum Entnehmen der Batterie muss das Gerät von der Stromversorgung getrennt werden.

## Lieferumfang

Folgendes ist im Lieferumfang enthalten:

- 1 Leuchtender Lautsprecher
- 1 USB-C-Ladekabel
- 1 Benutzerhandbuch
- 1 Fernbedienung
- 1 Metallständer
- 1 Schraubenlochsablonne
- 2 Flachkopfschraube
- 2 Schraubenhalter



## Produkt-Bedienfeld

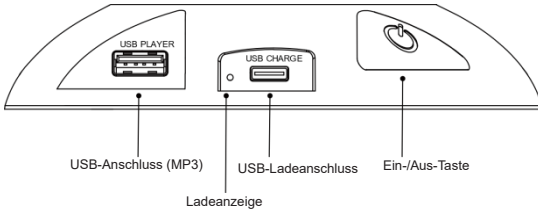

## Fernbedienung

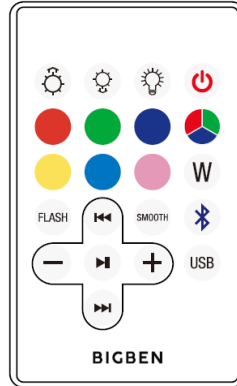

Für die Bluetooth-Verbindung wird normalerweise kein Kennwort benötigt, bei einigen Mobiltelefonen kann jedoch eines erforderlich sein. Das Standardkennwort lautet: 0000

Die Bluetooth-Reichweite beträgt 10 m. Der Empfangsbereich nimmt mit nachlassender Akkuspannung ab.

## Verwendung

Wählen Sie, ob der Lautsprecher auf einer ebenen Fläche aufgestellt oder an der Wand angebracht werden soll.

Wenn Sie den Lautsprecher auf einer ebenen Fläche aufstellen, bringen Sie den Metallständer an der Rückseite des Lautsprechers an.

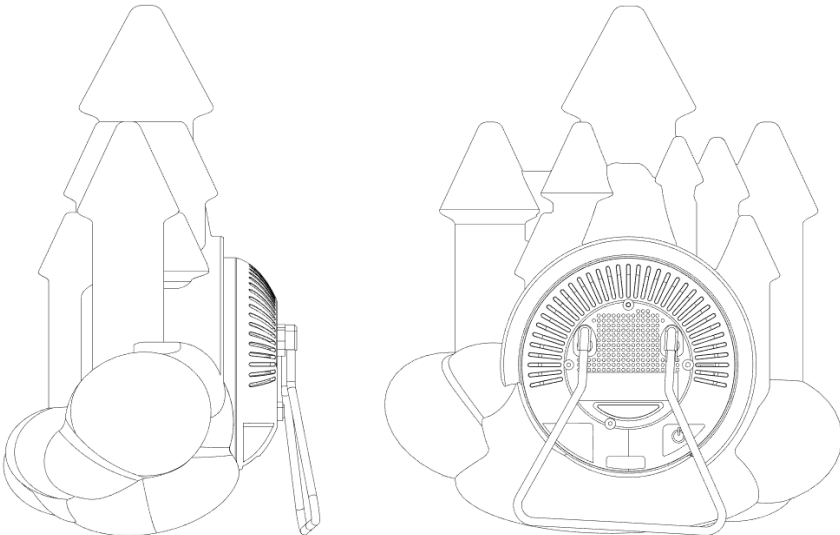

Wenn Sie den Lautsprecher an einer Wand aufhängen, verwenden Sie die mitgelieferten Schrauben und Dübel.

- 1) Verwenden Sie zunächst die Schraubenlochsablonne, um die Schraubenlöcher an Ihrer Wand zu markieren. Mit dieser Schablone werden die richtigen Abstände zwischen den Schraubenlöchern sichergestellt. Bitte achten Sie darauf, dass Sie die Schablone waagrecht halten, damit der Lautsprecher gerade hängt.
- 2) Bohren Sie die 2 Löcher mit einem Bohrer der richtigen Größe, damit die beiden Dübel hineinpassen.
- 3) Setzen Sie die 2 Dübel in die Löcher.
- 4) Schrauben Sie die beiden (2) Schrauben in die Dübel. Lassen Sie etwa 10 mm der Schrauben zum Aufhängen des Lautsprechers herausstehen.
- 5) Hängen Sie Ihren Lautsprecher an die Wand. Achten Sie darauf, dass er sicher sitzt.

Dübel einsetzen

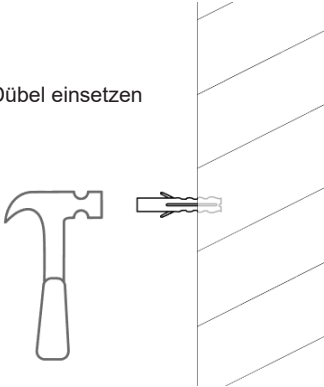

Schrauben in die Dübel drehen

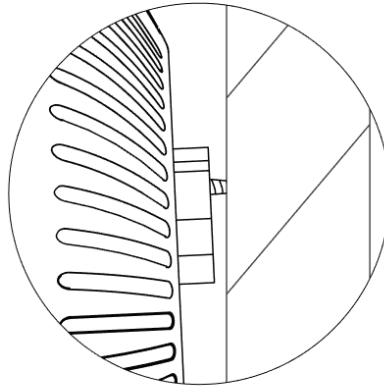
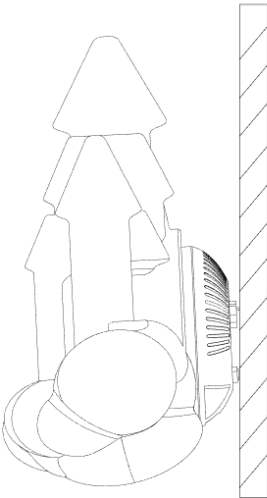
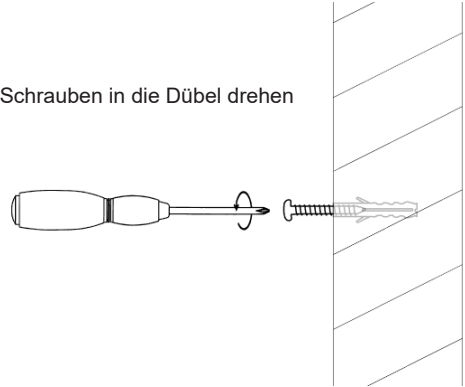

Sie müssen den Lautsprecher gelegentlich von der Wand nehmen, um ihn aufzuladen. Heben Sie ihn einfach leicht an und nehmen Sie ihn von der Wand.

## Betrieb

Leuchtenden Lautsprecher ein-/ausschalten

- 1) Drücken Sie die Ein-/Aus-Taste an der Unterseite des Lautsprechers 2-3 Sekunden lang. Das Licht und Bluetooth werden automatisch eingeschaltet.

- 2) Drücken Sie die Ein-/Aus-Taste an der Unterseite des Lautsprechers 2-3 Sekunden lang, um das Licht und Bluetooth automatisch auszuschalten.

## **Laden**

- 1) Verbinden Sie den Lautsprecher mit dem USB-C-Ladekabel und schließen Sie ihn an eine USB-Ladequelle an, z.B. an das Netzteil Ihres Mobiltelefons.
- 2) Während des Ladens leuchtet die LED rot neben dem Netzschalter und erlischt bei vollständiger Ladung.
- 3) Trennen Sie das USB-Ladekabel nach Abschluss des Ladevorgangs.

## **Warnung bei niedrigem Akkustand**

Wenn der Akku Ihres Lautsprechers schwach ist, werden Sie durch ein Warnsignal darauf hingewiesen.

Wenn Sie den Lautsprecher einschalten, die LED zweimal rot.

Wenn der Akku während des Gebrauchs schwach wird, blinkt die LED zweimal rot. Wenn die LED rot blinkt, laden Sie bitte auf. Dies wird nicht wiederholt, um Ablenkung zu vermeiden.

## **Musik über Bluetooth wiedergeben**

- 1) Schalten Sie den Lautsprecher ein. Lautsprecher und Gerät müssen sich innerhalb eines Abstands von 1 m befinden.
- 2) Starten Sie die Bluetooth-Funktion im Einstellungsmenü Ihres mobilen Geräts und wählen Sie „Wolke, Bär oder Schloss“ in der Liste der Bluetooth-Geräte. (Je nach Bluetooth-Version Ihres Geräts müssen Sie eventuell den Zugriffscode „0000“ eingeben).
- 3) Spielen Sie Musik von Ihrem bevorzugten Musik-Player oder Streaming-Dienst ab. Sie können auch mit der Fernbedienung Musik abspielen, pausieren oder Titel überspringen.

## **Musik über USB-Player wiedergeben**

- Schalten Sie den Lautsprecher ein, stecken Sie Ihren USB-Stick in den USB-Anschluss und die Musik wird automatisch abgespielt. Sie können mit der Fernbedienung Musik abspielen, pausieren und Titel überspringen.

## **Priorität der Audioquelle: Bluetooth/USB**

- Bluetooth ist beim Einschalten die Standardeinstellung, wenn nichts am USB-Anschluss angeschlossen ist. Der Lautsprecher gibt nach dem Einschalten Musik über Bluetooth wieder, wenn er zuvor mit einem mobilen Gerät gekoppelt wurde.
- Wenn Sie einen USB-Stick eingesteckt haben, spielt der Lautsprecher die Musik automatisch über USB ab, und zwar ab dort, wo Sie zuletzt Musik gehört haben.

## **Bluetooth-Sicherheitsmodus**

- Drücken Sie zweimal auf die Ein-/Aus-Taste, um den Bluetooth-Sicherheitsmodus zu aktivieren. Das Bluetooth-Signal wird vollständig deaktiviert, und die Bluetooth-Verbindung wird unterbrochen.
- Das Bluetooth-Signal kann auf 2 Arten reaktiviert werden: 1) Drücken Sie erneut die Ein-/Aus-Taste; 2) Schalten Sie den Lautsprecher aus und wieder ein.

## **Steuerung mit der Fernbedienung**

HINWEIS: Bitte ziehen Sie zuerst die kleine Plastikfolie aus dem Batteriefachdeckel heraus, bevor Sie die Fernbedienung in Betrieb nehmen.

- 1)  Standby-Taste: Nach dem Einschalten des Lautsprechers (durch Drücken der Einschalttaste, die sich im unteren Bereich befindet), drücken Sie diese Taste kurz, um das Licht und Bluetooth auszuschalten, und drücken Sie sie erneut kurz, um das Licht und Bluetooth einzuschalten.

- 2)   Schaltfläche für Helligkeitsintensität: Stellt die Helligkeitsintensität ein, wenn das Licht auf eine einzige Farbe eingestellt ist.
- 3)  Licht EIN/AUS-Schalter: Diese Taste drücken, um das Licht ein- und auszuschalten. Einschalten ist der erste Schritt für alle Funktionen der Fernbedienung. Sobald das farbige Licht eingeschaltet ist, drücken Sie erneut die Taste Licht EIN/AUS, um die Beleuchtung ein- oder auszuschalten. Dieses farbige Licht hat eine Speicherfunktion, wenn die Akkuleistung nicht erschöpft ist. Das Licht kann sich an den zuletzt verwendeten Beleuchtungsmodus oder die zuletzt verwendete Farbe erinnern.  
Wenn Sie zum Beispiel das Licht ausgeschaltet haben, während Sie die rote Farbe verwendet haben, wird beim erneuten Einschalten des Lichts wieder Rot eingeschaltet.
- 4)  Bluetooth-Funktionstaste: Drücken Sie diese Taste, um in den Bluetooth-Modus zu wechseln.
- 5)  USB-Player-Funktionstaste: Drücken Sie diese Taste, um in den USB-Playermodus zu wechseln.
- 6)  Farbwahlkosten: Wenn das Licht eingeschaltet ist, drücken Sie eine dieser Tasten um die Lieblingsfarbe auf der Fernbedienung (6 Farben) auszuwählen.
- 7)  Farbauswahlkosten: Wenn das Licht eingeschaltet ist, drücken Sie diese Taste, um durch Ihre Taste mehrmals bis die Lieblingsfarbe erscheint (insgesamt 7 Farben).
- 8)  Musikgesteuerte Lichteffekte: Das Licht blinkt, wenn Musik abgespielt wird.
- 9)  Farbübergangskosten: Automatischer Übergang zwischen 7 Farben
- 10)  Taste für Weißlicht: Wenn Sie diese Taste drücken, scheint weißes Licht vom Lautsprecher.
- 11)  Zurück-Taste: Drücken Sie diese Taste während der Wiedergabe von Musik über Bluetooth oder USB, um zum vorherigen Title zu wechseln.
- 12)  Weiter-Taste: Drücken Sie diese Taste während der Wiedergabe von Musik über Bluetooth oder USB, um zum nächsten Title zu wechseln.
- 13)  Pause und Wiedergabe: Drücken Sie diese Taste während der Wiedergabe von Musik über Bluetooth oder USB, um die Wiedergabe anzuhalten oder fortzusetzen.
- 14)  Wenn Bluetooth oder der USB-Stick angeschlossen und die Musik eingeschaltet ist, drücken Sie „-“, um die Lautstärke zu verringern. Drücken Sie „+“, um die Lautstärke zu erhöhen.

## Batterieaustausch (Fernbedienung)

- Wenn mit der Fernbedienung das Licht nicht eingeschaltet werden kann, muss die Batterie ersetzt werden.
- Schieben Sie den Schlitz neben der Batterieabdeckung auf die rechte Seite, sodass die Batterieabdeckung herausspringt. Nehmen Sie dann die Batterie heraus und ersetzen Sie sie durch eine neue. Ersetzen Sie sie durch eine 3-V-Batterie vom Typ CR2025.
- Achten Sie auf die Polarität der Batterie, wenn Sie sie wieder in die Fernbedienung einsetzen.

## Warnung!

- Stellen Sie sicher, dass die Batterie korrekt und mit der richtigen Polarität eingesetzt wird.
- Entfernen Sie aufgebrauchte Batterien aus dem Produkt.
- Die Versorgungsanschlüsse dürfen nicht kurzgeschlossen werden.
- Batterien müssen sicher entsorgt werden.

## Produktangaben

Typ	Technische Daten	Typ	Technische Daten
Lautsprecher	2,5" 5 W	Ladedauer	2–3 Stunden
Peak-Wert des Lautsprechers	15 W	Wiedergabedauer	Lautstärke 100 %: etwa 2,5 Stunden Lautstärke 50 %: etwa 6 Stunden
RMS-Leistung	3 W	Bluetooth-Version	5.0
EIRP	5.69dBm (3.71mW)*		
Stromverbrauch	0,2 W (Licht aus) 1,5 W (Licht an)	Bluetooth-Frequenz	2,40-2,80 GHz
Netzeingang	USB 5 V, 1 A	Lautsprecher-Frequenz	80 Hz–20 kHz
Lautsprecher + Hochtonlautsprecher Impedanz	4 Ω	Eingang	DC 5 V
Signal-Rausch-Verhältnis	≥50 dB	Treiber	4-Ohm-Lautsprecher, 2,5 Zoll
Akkutyp	2200-mAh-Lithium-Akku	Akkukapazität	2200 mAh
Ausgang (V, A)	3,7 V, 2,2 A, 8,14 Wh	Übertragungsbereich	10 m
Bluetooth-Pairing-Name	Cloud / Castle / Bear	Akkugewicht	47 g

**Anmerkung:** Die maximale Verbindungsreichweite beträgt 10 Meter. Bitte stellen Sie Ihren Bluetooth-Lautsprecher so nah wie möglich an dieses Gerät, damit die Verbindung nicht gestört wird.

In einer Umgebung mit elektrostatischen Entladungen schaltet sich das Gerät möglicherweise aus. (ggf. funktioniert es nicht richtig).

## Umweltschutz



Das Produkt wurde mit qualitativ hochwertigen Wertstoffen und Komponenten konzipiert und hergestellt, die recycelt und wiederverwendet werden können.



Ihr Produkt enthält Batterien, für die die europäische Richtlinie 2006/66/EG gilt und die nicht mit den normalen Haushaltsabfällen entsorgt werden dürfen. Bitte informieren Sie sich über die örtlichen Vorschriften bezüglich der getrennten Sammlung von Batterien, da eine ordnungsgemäße Entsorgung dazu beiträgt, Umweltschäden zu verhindern und Ihre Gesundheit zu schützen.



Dieses Symbol einer durchgestrichenen Mülltonne auf Rädern auf einem Produkt weist daraufhin, dass für das Produkt die europäische Richtlinie 2002/96/EG gilt. Bitte informieren Sie sich über das örtliche Abfalltrennsystem für elektrische und elektronische Produkte. Bitte richten Sie sich nach den in Ihrer Region geltenden Vorschriften für die Abfalltrennung und entsorgen Sie Ihre alten Produkte nicht mit Ihren normalen Haushaltsabfällen. Die Entsorgung alter Produkte hilft, Umweltschäden zu verhindern und Ihre Gesundheit zu schützen.

### Anmerkungen:

Bitte entsorgen Sie elektrische und elektronische Geräte nicht in den Hausmüll.

- a) Bringen Sie sie zu einer entsprechenden Sammelstelle.  
 b) Einige Komponenten in diesen Geräten können gesundheits- und umweltschädlich sein.
- Bei einem eingehenden Anruf während der Verbindung der BTLS-Reihe mit dem Handy zur Musikwiedergabe unterbricht das Gerät die Wiedergabe, sobald der Anruf angenommen wurde, und setzt die Wiedergabe fort, wenn das Gespräch beendet wurde. (Gelegentlich bleibt das Programm nach Beenden des Anrufs angehalten, je nach Handy.)
  - Das Wort Bluetooth®, Marke und Logo sind eingetragene Handelsmarken von Bluetooth SIG, Inc. und jegliche Verwendung dieser Zeichen durch Bigben Interactive geschieht unter Lizenz. Andere Handelsmarken und Handelsnamen sind Eigentum der jeweiligen Besitzer.

### VEREINFACHTE EU-KONFORMITÄTSERKLÄRUNG

Hiermit erklärt Bigben Interactive, dass das Produkt BTLSCLOUD, BTLSCASTLE, BTLSCBEAR der Richtlinie 2014/53/EU entspricht.

Der vollständige Text der EU-Konformitätserklärung ist unter der folgenden Internetadresse verfügbar:  
<https://www.bigben-interactive.de/support/>

Hergestellt in China  
 Hergestellt von BIGBEN INTERACTIVE  
 396, Rue de la Voyette  
 CRT2 - FRETIN  
 CS 90414  
 59814 LESQUIN Cedex - Frankreich  
[www.bigben.eu](http://www.bigben.eu)  
 E-Mail: [support@bigben-luminus.com](mailto:support@bigben-luminus.com)



**Fabricant : Bigben Interactive FRANCE**

396, Rue de la Voyette, C.R.T. 2, Fretin,  
 CS90414 - 59814 Lesquin Cedex, France  
**Bigben Interactive DEUTSCHLAND GmbH**  
 Walter Gropius Str. 28, 50126 Bergheim, Deutschland  
**Bigben Interactive Belgium s.a./n.v.**  
 Waterloo Office Park / Bâtiment H  
 Drève Richelle 161 bte 15 1410 Waterloo, Belgium  
**Bigben Interactive NEDERLAND b.v.**  
 's-Gravelandseweg 80, 1217 EW Hilversum, Nederland  
**Bigben Interactive SPAIN S.L.**  
 C/ Musgo 5, 2ª planta, 28023 Madrid, Spain  
**Bigben Interactive ITALIA s.r.l**  
 Corso Sempione 221, 20025 Legnano - MI, Italia  
**FABRIQUÉ EN CHINE / MADE IN CHINA**

**HOTLINE**

**FRANCE**, du lundi au vendredi (sauf jours fériés) :  
 9h00-19h00 ou [sav.audio@bigben.fr](mailto:sav.audio@bigben.fr)

 **N°Cristal 09 69 39 79 59**

APPEL NON SURTAXE

**DEUTSCHLAND**, Montag bis Freitag von  
 09:00 bis 18:00 Uhr (außer an Feiertagen)  
 Tel.: 02271-9047997  
 Mail: [support@bigben-interactive.de](mailto:support@bigben-interactive.de)  
**BELGIQUE**, [customerservice@bigben-interactive.be](mailto:customerservice@bigben-interactive.be)  
**NEDERLAND**, [customerservice@bigben-interactive.nl](mailto:customerservice@bigben-interactive.nl)  
**ESPAÑA**, [sat@bigbeninteractive.es](mailto:sat@bigbeninteractive.es)  
**ITALIA**, [support@bigbeninteractive.it](mailto:support@bigbeninteractive.it)

[www.bigben.eu](http://www.bigben.eu)

# BIGBEN®

NL

## LICHTGEVENDE LUIDSPREKER



### HANDLEIDING

GELIEVE DEZE GEBRUIKSAANWIJZING GOED DOOR TE NEMEN VOOR U HET TOESTEL IN GEBRUIK NEEMT EN BEWAAR HET ZODAT U HET LATER NOG KAN RAADPLEGEN.

## Inhoud

---

Aan de slag	1	Muziek afspelen vanaf een USB-speler	5
Veiligheidswaarschuwingen en kennisgeving	1	Prioriteit van audiobron Bluetooth/USB	5
Inhoud van de verpakking	2	Veilige Bluetooth modus	5
Bedieningspaneel van het product	3	BEDIENING VIA DE AFSTANDBEDIENING	5
Gebruik	3	DE BATTERIJ (VAN DE	
Werking	4	AFSTANDBEDIENING) VERVANGEN	6
Opladen	5	Waarschuwing!	6
Waarschuwing bij bijna lege batterij	5	Productspecificaties	7
Muziek afspelen via Bluetooth	5	Houd rekening met het milieu	7

## Aan de slag

- Haal het toestel uit de doos.
- Verwijder al het verpakkingsmateriaal van het product.
- Leg het verpakkingsmateriaal in de doos en bewaar het of gooi het weg op een veilige en correcte plaats.

## Veiligheidswaarschuwingen en kennisgeving

- Lees en begrijp alle instructies voordat u dit product in gebruik neemt. De garantie is ongeldig voor schade die wordt veroorzaakt door het negeren van de instructies.



- Slaap niet met het product.
- Tijdens het gebruik moet het product minstens 20 cm verwijderd zijn van het menselijk lichaam.
- Verwijder nooit de behuizing van dit apparaat.
- Plaats dit apparaat nooit op andere elektrische apparaten.
- Zorg ervoor dat er niet op de kabel kan worden gelopen of dat deze bekneld kan raken, vooral bij de stekkers, het stopcontact en het punt waar de kabel uit het apparaat komt. Zorg dat de netspanning overeenstemt met de spanning die op het label aan de achterkant is vermeld. Haal altijd de stekker uit het stopcontact door de stekker vast te houden en eruit te halen. Trek nooit aan de kabel. Voordat u de stekker in het stopcontact steekt, controleer of alle andere aansluitingen gemaakt zijn.
- Gebruik alleen hulpstukken/accessoires die door de fabrikant zijn aanbevolen.
- Laat alle reparaties door bekwame vaklui uitvoeren. Onderhoud is nodig als het apparaat op welke manier dan ook beschadigd is geraakt, zoals:
  - een beschadigde stroomkabel,
  - gemorste vloeistoffen of voorwerpen die in het apparaat terecht zijn gekomen,
  - het apparaat is blootgesteld aan regen of vocht,
  - het apparaat niet naar behoren werkt,
  - of het apparaat is gevallen.
- Het typeplaatje kunt u vinden aan de onderkant van het apparaat.
- Zorg voor voldoende ruimte rondom het product voor een goede ventilatie. Zorg dat de ventilatieopeningen altijd vrij zijn.
- Het gebruik van dit apparaat dient plaats te vinden in een gematigd klimaat, niet in direct zonlicht, open vuur of hitte, kachels, of andere warmteproducerende apparaten (waaronder versterkers). Niet in de buurt van warmtebronnen plaatsen.



- Stel batterijen (geplaatste accu's of batterijen) niet bloot aan overmatige warmte zoals zonlicht, vuur, etc.
- Trek de stekker uit het stopcontact alvorens te reinigen. Smeer nooit een onderdeel van dit apparaat. Maak het apparaat schoon met een zachte doek. Gebruik geen schuurmiddelen of agressieve schoonmaakmiddelen.  
Zorg dat het snoer, stekker of adapter altijd makkelijk bereikbaar zijn zodat u het apparaat indien nodig snel kunt scheiden van het stroomnet.
- Gebruik dit toestel niet in de buurt van water. Het mag niet in contact komen met drup- of spatwater. Gebruik dit toestel niet in een vochtige of natte omgeving.
- Haal de stekker uit het stopcontact tijdens onweer of als u het apparaat gedurende een lange periode niet zult gebruiken.



Het symbool van de bliksem met het pijltje in een gelijkzijdige driehoek is een waarschuwingsteken om de aandacht van de gebruiker te vestigen op de aanwezigheid van elektrische netspanning in het product zelf, die een risico op elektrische schokken zou kunnen veroorzaken.



Het uitroepsteken in een driehoek duidt op de aanwezigheid van belangrijke bedienings- en onderhoudsinstructies in de documentatie bij het apparaat.

GELIJKSTROOM	
UITSLUITEND BESTEMD VOOR GEBRUIK BINNENSHUIS	

- 1) Dit apparaat kan worden gebruikt door kinderen vanaf 8 jaar en personen met verminderde fysieke, zintuiglijke of mentale vermogens of een gebrek aan ervaring en kennis, indien zij onder toezicht staan of instructies hebben gekregen over het veilige gebruik van het apparaat en als zij de gevaren ervan begrijpen. Kinderen mogen niet met het apparaat spelen. Reiniging en onderhoud mag zonder toezicht niet door kinderen worden uitgevoerd.
- 2) Het apparaat mag alleen worden gevoed met een veilige, zeer lage spanning zoals aangeduid op het typeplaatje van het apparaat.
- 3) Haal de batterij uit het apparaat alvorens het apparaat af te danken. Haal het apparaat van de netvoeding alvorens de batterij te verwijderen.

## Inhoud van de verpakking

Controleer en identificeer de inhoud van uw verpakking:

- 1 x lichtgevende luidspreker
- 1 x USB-C laadkabel
- 1 x gebruiksaanwijzing
- 1 x afstandsbediening
- 1 x metalen standaard
- 1 x sjabloon voor de schroefgaten
- 2 x schroeven met platte kop
- 2 x schroefhouder

## Bedieningspaneel van het product

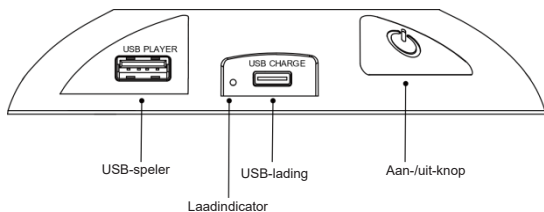

### Afstandsbediening

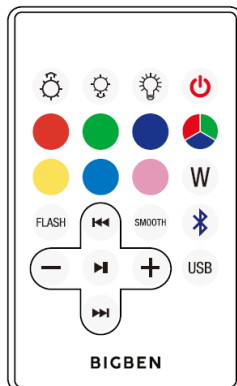

Er is normaal gesproken geen wachtwoord nodig voor de Bluetooth-verbinding, maar sommige mobiele telefoons vragen er misschien naar. Het standaard wachtwoord is: 0000

Bluetooth-bereik bedraagt 10 meter. Het ontvangstbereik wordt kleiner naarmate het batterijvermogen afneemt.

## Gebruik

Kies voor de positie van de luidspreker voor een vlak oppervlak of voor de montage aan de wand.

Als u hem op een vlak oppervlak plaatst, moet u de metalen standaard aan de achterkant van de luidspreker bevestigen.

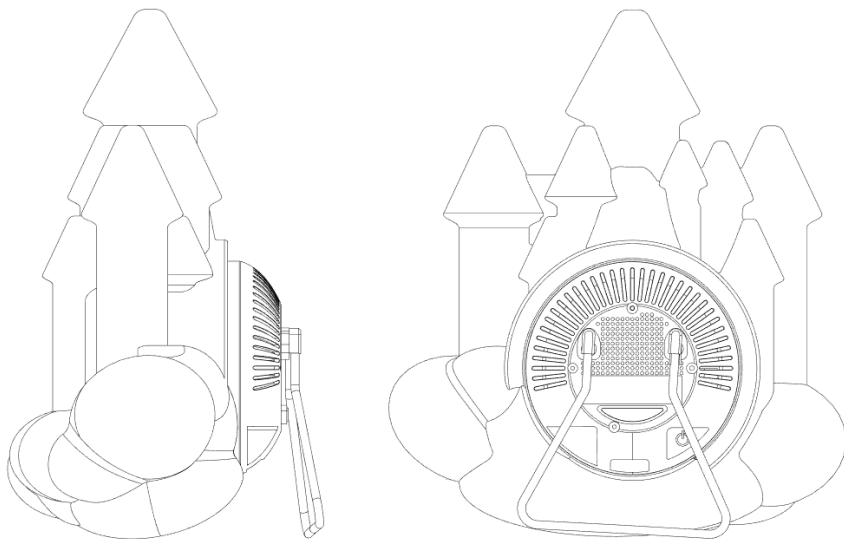

Als u de luidspreker aan de wand hangt, moet u de meegeleverde schroeven en pluggen gebruiken.

- 1) Gebruik eerst het sjabloon voor de schroefgaten om de gaten op de wand te markeren. Het meegeleverde sjabloon zorgt ervoor dat de afstand perfect is. Zorg ervoor dat u het sjabloon horizontaal houdt, zodat de luidspreker recht hangt.

- 2) Boor de 2 gaten met een boor met de juiste maat waar de pluggen in passen.
- 3) Steek de 2 pluggen in de gaten.
- 4) Schroef de 2 schroeven in de pluggen. Laat de schroef ongeveer 10 mm uitsteken zodat u hier de luidspreker aan kunt ophangen.
- 5) Hang uw luidspreker aan de wand. Zorg ervoor dat hij veilig hangt.

Plaats de plug

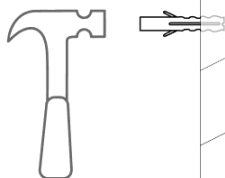

Schroef de schroeven in de pluggen

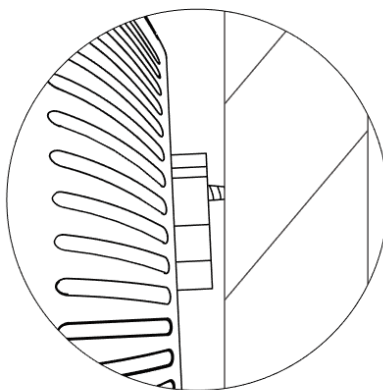
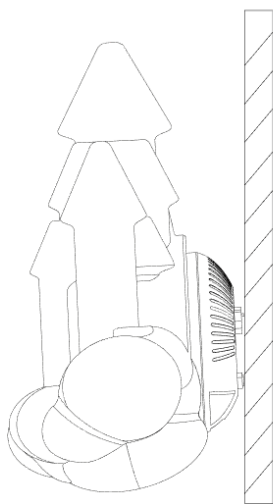
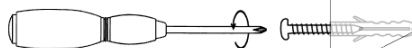

U moet de luidspreker af en toe van de wand halen om hem op te laden. Til hem een klein beetje omhoog en haal hem van de wand.

## Werking

De verlichte luidspreker aan-/uitschakelen

- 1) Druk 2 à 3 seconden lang op de aan-/uit-knop aan de onderkant van de luidspreker. Het licht en Bluetooth gaat automatisch aan.
- 2) Druk opnieuw 2 à 3 seconden op de aan-/uit-knop aan de onderkant van de luidspreker, het licht en Bluetooth worden automatisch uitgeschakeld.

## Opladen

- 1) Sluit de luidspreker aan op de USB-C laadkabel en sluit deze aan op een laadbron, bijvoorbeeld de AC-adapter van uw mobiele telefoon.
- 2) De rode led-indicator naast de aan-/uit-knop gaat AAN tijdens het laden en UIT als het laden is afgesloten.
- 3) Verwijder de USB-laadkabel als het apparaat volledig is opgeladen.

## Waarschuwing bij bijna lege batterij

Als uw luidspreker niet meer veel vermogen heeft, hoort u automatische een waarschuwingssignaal.

Als u de luidspreker aanschakelt knippert het lampje twee keer rood.

Als de batterij leeg raakt tijdens het gebruik, knippert hij opnieuw twee keer rood. Als u het rode lampje ziet knipperen, moet u opladen. Dit wordt niet herhaald om afleiding te voorkomen.

## Muziek afspelen via Bluetooth

- 1) Schakel de luidspreker aan. Houd de luidspreker en het mobiele apparaat binnen 1 meter van elkaar.
- 2) Start de Bluetooth-functie in het instellingsmenu van uw mobiele apparaat en selecteer "Cloud, Bear of Castle" uit de lijst met Bluetooth-apparaten. (Afhankelijk van de Bluetooth-versie van uw apparaat moet u mogelijk de toegangscode '0000' invoeren).
- 3) Speel uw favoriete muziek af vanaf uw apparaat of streaming service. Met de afstandsbediening kunt u ook afspelen, pauzeren en liedjes overslaan.

## Muziek afspelen vanaf een USB-speler

- Schakel de luidspreker aan, sluit de USB-stick aan op de USB-poort waarna de muziek automatisch wordt afgespeeld. Met de afstandsbediening kunt u afspelen, pauzeren en liedjes overslaan

## Prioriteit van audiobron: Bluetooth/USB



- Bluetooth wordt standaard ingesteld na het inschakelen als niets is verbonden met de USB-poort en de luidspreker speelt muziek af via Bluetooth nadat hij wordt aangeschakeld als het mobiele apparaat eerder werd gekoppeld.
- Als u een USB-stick heeft aangesloten, speelt de luidspreker automatisch muziek van de USB vanaf het laatste liedje dat u voorheen heeft geluisterd.













## Veilige Bluetooth modus

- Druk twee keer op de aan-/uit-knop om naar de veilige Bluetooth-modus te gaan. Het Bluetooth-signaal wordt compleet uitgeschakeld en Bluetooth wordt ontkoppeld.
- Het Bluetooth-signaal kan op 2 manieren worden gereactiveerd: 1) Druk opnieuw op de aan-/uit-knop; 2) Zet de luidspreker uit en vervolgens weer aan.

## BEDIENING VIA DE AFSTANDSBEDIENING

OPMERKING: Trek eerst het kleine kunststof lipje van het batterijdeksel voordat u de afstandsbediening gebruikt.

- 1)  Stand-by-knop: Nadat u de luidspreker heeft ingeschakeld (door op de aan-/uit-knop aan de onderkant van de luidspreker te drukken), drukt u eventjes op deze knop om het licht en Bluetooth uit te schakelen. Druk nogmaals kort om het licht en Bluetooth weer in te schakelen.
- 2)   Intensiteitsknop voor de helderheid: Wijzig de lichtintensiteit wanneer het licht op één vaste kleur is ingesteld.

- 3)  Licht AAN-/UIT-knop: Druk op deze knop om het licht aan of uit te zetten. Inschakelen is de eerste stap voor alle functies op de afstandsbediening. Zodra het gekleurde licht is ingeschakeld, drukt u opnieuw op de AAN-/UIT-knop om het licht aan of uit te schakelen. Dit gekleurde licht heeft een geheugenfunctie zolang de batterij niet leeg is. Het licht kan de laatste verlichtingsmodus of gebruikte kleur herinneren.  
Als u het licht bijvoorbeeld heeft uitgeschakeld en het licht rood was, gaat het rode licht weer aan als u het licht aanschakelt.
- 4)  Bluetooth-functie knop: druk op deze knop om over te schakelen naar de Bluetooth-modus.
- 5)  USB-speler functieknop: druk op deze knop om naar de USB-speler modus te wisselen.
- 6)  Kleurselectieknop: Als het licht brandt, druk op deze knop om uw lievelingskleur, zoals aangegeven op de afstandsbediening, te kiezen (zes kleuren).
- 7)  Kleurselectieknop: Als het licht brandt, druk op deze knop om door uw favoriete kleuren te bladeren (7 kleuren in totaal).
- 8)  Muziek knipper-knop: Het licht knippert als er muziek wordt afgespeeld.
- 9)  'Smooth'-knop: 7 kleuren wisselen automatisch.
- 10)  Witte kleurknop: Druk op deze knop en de luidspreker wordt wit verlicht.
- 11)  Vorige knop: als Bluetooth of de USB-aansluiting wordt gebruikt en er muziek wordt afgespeeld, druk op deze knop om de vorige track te kiezen.
- 12)  Volgende knop: als Bluetooth of de USB-aansluiting wordt gebruikt en er muziek wordt afgespeeld, druk op deze knop om de volgende track te kiezen.
- 13)  Pauzeren en afspelen: als Bluetooth of de USB-aansluiting wordt gebruikt en er muziek wordt afgespeeld, druk op deze knop om de muziek af te spelen of te onderbreken.
- 14)  Als Bluetooth of de USB-aansluiting wordt gebruikt en er muziek wordt afgespeeld, druk op “-” om het volume te verlagen of op “+” om het volume te verhogen.

## DE BATTERIJ (VAN DE AFSTANDSBEDIENING) VERVANGEN

- Vervang de batterij als het licht niet kan worden aangezet met behulp van de afstandsbediening.
- Beweeg de sleuf naast het batterijdeksel naar rechts waarna het batterijdeksel omhoog springt. Verwijder vervolgens de batterij en vervang hem door een nieuwe. Vervang door een 3V CR2025.
- Houd rekening met de polariteit van de batterij tijdens het plaatsen in de afstandsbediening.

### Waarschuwing!

- Zorg dat de batterij op de juiste manier en volgens de correcte polariteit wordt geplaatst
- Verwijder de lege batterij uit het product
- De voedingsklemmen mogen niet kortgesloten worden
- Voer de batterij op een veilige manier af

## Productspecificaties

Type	Specificaties	Type	Specificaties
Luidspreker	2,5" 5W	Laadduur	2-3 uur
Piek luidspreker	15W	Afspeelduur	100% volume: ongeveer 2,5 uur 50% volume: ongeveer 6 uur
RMS-vermogen	3W	Bluetoothversie	5.0
EIRP	5.69dBm (3.71mW)*		
Stroomverbruik	0,2W (verlichting uit) 1,5W (verlichting aan)	Bluetoothfrequentie	2,40-2,80 GHz
Voedingsingang	USB 5V,1A	Frequentie van luidspreker	80Hz-20kHz
Luidspreker + Tweeter Impedantie	4Ω	Invoer	DC 5V
S/R-verhouding	≥50dB	Driver	2,5" 4" Ohms luidspreker
Type batterij	2200mAh-Lithium batterij	Batterijcapaciteit	2200mAh
Uitvoer (V, A)	3,7V, 2,2A, 8,14Wh	Zendbereik	10m
Bluetooth-koppelingsnaam	Cloud / Castle / Bear	Batterijgewicht	47g

**Opmerking:** De maximale verbindingsafstand is ongeveer 10 meter. Plaats uw Bluetooth-luidspreker zo dicht mogelijk bij het apparaat om te voorkomen dat de verbinding wordt onderbroken.

In een omgeving met elektrostatische ontlading kan het apparaat uitschakelen. (MAAR kan niet naar behoren werken). Het apparaat moet worden teruggezet door het uit en opnieuw in te schakelen. Kies vervolgens de gepaste modus en stel de tijd opnieuw in.

## Houd rekening met het milieu



Uw product is ontworpen en gemaakt met hoogwaardige materialen en componenten die gerecycleerd en opnieuw gebruikt kunnen worden.



Uw product bevat batterijen die onder de Europese Richtlijn 2006/66/EG vallen en die niet met het gewone huishoudafval weggegooid mogen worden. Uw product is ontworpen en gemaakt met hoogwaardige materialen en componenten die gerecycleerd en opnieuw gebruikt kunnen worden.



Als dit 'doorgekruiste vuilnisbak'-symbool op een product is vermeld, geeft dit aan dat het product onder de Europese richtlijn 2002/96/EG valt. Informeer u over het inzamelsysteem voor elektrische en elektronische producten dat in uw gemeente van kracht is. Gelieve de lokale wetten te respecteren en uw oude toestellen niet met het huisafval weg te gooien. Door te zorgen voor een juiste verwijdering van uw afgedankt product helpt u mogelijke negatieve gevolgen voor het milieu en de menselijke gezondheid te voorkomen

## Opmerkingen:

Gooi elektrische en elektronische apparaten niet bij het normale huishoudafval.

- a) Breng ze naar een verzamelpunt.
  - b) Sommige onderdelen uit dit apparaat kunnen gevaarlijk zijn voor de gezondheid en het milieu.
- Als er een inkomende oproep is terwijl de "BTLS range" met uw mobiele telefoon voor het afspelen van muziek is verbonden, wordt het afspelen onderbroken wanneer u de oproep beantwoordt en wordt het hervat zodra u de oproep beëindigt. (Afhankelijk van het type van uw mobiele telefoon is het mogelijk dat het afspelen na het beëindigen van de oproep nog onderbroken is.)
  - Het Bluetooth® woord, merk en logo zijn geregistreerde handelsmerken die eigendom zijn van Bluetooth SIG, Inc. en elk gebruik van deze merken door Bigben Interactive is onder licentie. Andere handelsmerken en handelsnamen zijn eigendom van hun respectievelijke eigenaars.

## CONFORMITEITSVERKLARING

De ondergetekende, Bigben Interactive, verklaart dat de radioapparatuur van het type BTLSWPCLOUD, BTLSWPCASTLE, BTLSWPBEAR in overeenstemming is met richtlijn 2014/53/EU.

De volledige tekst van de EU-conformiteitsverklaring kan worden geraadpleegd op het volgende internetadres: <https://www.bigbeninteractive.com/support/>

Gemaakt in China

Gemaakt door BIGBEN INTERACTIVE

396, Rue de la Voyette

CRT2 - FRETIN

CS 90414

59814 LESQUIN Cedex - Frankrijk

[www.bigben.eu](http://www.bigben.eu)

Email: [support@bigben-luminus.com](mailto:support@bigben-luminus.com)



### Fabricant : Bigben Interactive FRANCE

396, Rue de la Voyette, C.R.T. 2, Fretin,  
CS90414 - 59814 Lesquin Cedex, France

### Bigben Interactive DEUTSCHLAND GmbH

Walter Gropius Str. 28, 50126 Bergheim, Deutschland

### Bigben Interactive Belgium s.a./n.v.

Waterloo Office Park / Bâtiment H  
Drève Richelle 161 bte 15 1410 Waterloo, Belgium

### Bigben Interactive NEDERLAND b.v.

's-Gravelandseweg 80, 1217 EW Hilversum, Nederland

### Bigben Interactive SPAIN S.L.

C/ Musgo 5, 2ª planta, 28023 Madrid, Spain

### Bigben Interactive ITALIA s.r.l

Corso Sempione 221, 20025 Legnano - MI, Italia

FABRIQUÉ EN CHINE / MADE IN CHINA

### HOTLINE

FRANCE, du lundi au vendredi (sauf jours fériés) :  
9h00-19h00 ou [sav.audio@bigben.fr](mailto:sav.audio@bigben.fr)

**N°Cristal 09 69 39 79 59**

APPEL NON SURTAXE

### DEUTSCHLAND, Montag bis Freitag von

09:00 bis 18:00 Uhr (außer an Feiertagen)

Tel.: 02271-9047997

Mail: [support@bigben-interactive.de](mailto:support@bigben-interactive.de)

**BELGIQUE**, [customerservice@bigben-interactive.be](mailto:customerservice@bigben-interactive.be)

**NEDERLAND**, [customerservice@bigben-interactive.nl](mailto:customerservice@bigben-interactive.nl)

**ESPAÑA**, [sat@bigbeninteractive.es](mailto:sat@bigbeninteractive.es)

**ITALIA**, [support@bigbeninteractive.it](mailto:support@bigbeninteractive.it)

[www.bigben.eu](http://www.bigben.eu)

# BIGBEN®

PL

## ŚWIECĄCY GŁOŚNIK



## INSTRUKCJA OBSŁUGI

PRZED ROZPOCZĘCIEM UŻYWANIA URZĄDZENIA NALEŻY  
UWAŻNIE PRZECZYTAĆ NINIEJSZĄ INSTRUKCJĘ OBSŁUGI.  
INSTRUKCJĘ NALEŻY ZACHOWAĆ NA PRZYSZŁOŚĆ



## Spis treści

Pierwsze kroki	1	Odtwarzanie muzyki ze źródła USB	5
Ostrzeżenia i uwagi dotyczące bezpieczeństwa	1	Kolejność (priorytetowość) źródeł audio	
Zawartość opakowania	2	Bluetooth/USB	5
Panel sterowania	3	Tryb bezpieczny Bluetooth	5
Użytkowanie	3	OBSŁUGA PILOTEM ZDALNEGO	
Użytkowanie	4	STEROWANIA	5
Ładowanie	4	WYMIANA BATERII (W PILOCIE)	6
Ostrzeżenie o niskim poziomie energii	5	Ostrzeżenie!	6
Odtwarzanie muzyki przez łącze Bluetooth	5	Specyfikacja produktu	7
		Ochrona środowiska	7

## Pierwsze kroki

- Wyjąć urządzenie z opakowania.
- Usunąć z urządzenia wszystkie elementy opakowania.
- Włożyć materiały opakowaniowe do kartonu i w bezpieczny sposób je zutilizować.

## Ostrzeżenia i uwagi dotyczące bezpieczeństwa

- Przed użyciem urządzenia należy przeczytać ze zrozumieniem wszystkie instrukcje. Gwarancja nie obejmuje szkód powstałych w wyniku nieprzestrzegania instrukcji.



- Nie należy zasypiać z produktem przy ciele.
- Podczas pracy produkt musi znajdować się w odległości co najmniej 20 cm od ciała człowieka.
- Nigdy nie należy zdejmować obudowy urządzenia.
- Nigdy nie należy ustawiać urządzenia na innym urządzeniu elektrycznym.
- Przewód zasilający należy chronić przed nadepnięciem lub zagięciem, w szczególności przy wtyczkach, kontaktach oraz w miejscu przyłączenia do urządzenia. Prosimy upewnić się, że napięcie zasilania odpowiada napięciu podanemu na etykiecie z tyłu. Aby odłączyć przewód zasilający, należy zawsze wyjmować wtyczkę z kontaktu. Nigdy nie wolno ciągnąć za przewód. Przed podłączeniem przewodu zasilającego, należy upewnić się, że wykonane zostały wszystkie inne połączenia.
- Należy używać wyłącznie akcesoriów/osprzętu wskazanych przez producenta.
- Wszelkie naprawy należy powierzać wykwalifikowanym serwisantom. Naprawa w serwisie jest wymagana, jeśli urządzenie zostało w jakikolwiek sposób uszkodzone, na przykład:
  - uszkodzony przewód zasilający,
  - do wnętrza obudowy urządzenia dostała się ciecz lub wprowadzony został przedmiot,
  - urządzenie było narażone na deszcz lub wilgoć,
  - urządzenie nie działa w zwykły sposób,
  - urządzenie zostało upuszczone.
- Tabliczka znamionowa znajduje się na spodzie urządzenia.
- Aby zapewnić prawidłową wentylację, wokół urządzenia musi być wystarczająco dużo wolnego miejsca. Nie wolno zakrywać otworów wentylacyjnych.
- Urządzenie jest przewidziane do używania w klimacie umiarkowanym; należy je chronić przed bezpośrednim nasłonecznieniem, ogniem lub gorącym, nawiewy ciepłego powietrza, kuchenki lub inne urządzenia wytwarzające ciepło (w tym również wzmocniacze). Urządzenia nie wolno ustawiać w pobliżu źródeł ciepła.

- Baterie (zestaw baterii lub zainstalowane baterie) nie powinny być narażone na nadmierne nagrzewanie, np. promieniami słonecznymi, ogniem itp.
- Przed czyszczeniem urządzenie należy odłączyć od zasilania. Nigdy nie należy smarować jakiegokolwiek części urządzenia smarem lub olejem. Urządzenie należy czyścić miękką ściereczką. Nie należy używać środków ściernych ani innych silnie działających środków czyszczących. Przewód zasilający, wtyczka lub zasilacz muszą być zawsze łatwo dostępne tak, aby urządzenie można było odłączyć od zasilania.
- Urządzenia nie należy używać w pobliżu wody. Nie należy go narażać na kontakt z kapiącą wodą lub zachlapanie. Urządzenia nie należy używać w warunkach dużej wilgotności.
- Na czas burzy lub gdy urządzenie nie będzie używane przez dłuższy czas, należy je odłączyć od zasilania.



Symbol błyskawicy w trójkącie równobocznym ma na celu ostrzec użytkownika o występowaniu wewnątrz urządzenia niez izolowanego napięcia, dostatecznie wysokiego, aby stwarzać ryzyko porażenia prądem.



Wykrzyknik w trójkącie równobocznym oznacza ważne instrukcje dotyczące działania lub konserwacji (serwisowania), występujące w dokumentacji towarzyszącej urządzeniu.

PRĄD STAŁY	
TYLKO DO UŻYTKU W POMIESZCZENIACH	

- 1) Pod warunkiem zapewnienia odpowiedniego nadzoru, pouczenia na temat bezpiecznej obsługi i dopilnowania zrozumienia zagrożeń, urządzenie może być używane przez dzieci w wieku od lat 8, osoby o ograniczeniach fizycznych, czuciowych lub psychicznych, a także osoby, którym brak jest doświadczenia lub wiedzy. Dzieci nie powinny bawić się urządzeniem. Dzieci nie mogą bez nadzoru wykonywać czynności związanych z czyszczeniem i konserwacją.
- 2) Urządzenie musi być zasilane wyłącznie z obwodu napięcia bardzo niskiego bez uziemienia funkcjonalnego (SELV), napięciem podanym na urządzeniu.
- 3) Przed użyciem z urządzenia należy wyjąć baterię. W czasie wyjmowania baterii urządzenie powinno być odłączone od zasilania.

## Zawartość opakowania

Prosimy sprawdzić zawartość opakowania:

- 1 świecący głośnik
- 1 przewód USB do ładowania
- 1 instrukcja obsługi
- 1 pilot
- 1 podpórka metalowa
- 1 szablon do otworów na śruby
- 2 śruby z łbem walcowym
- 2 uchwyty na śrubę

## Panel sterowania

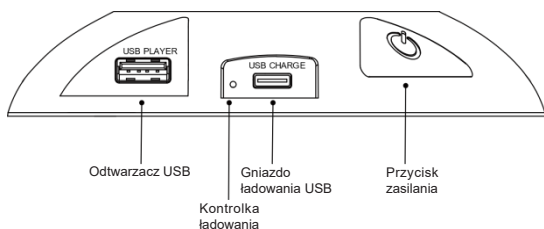

Pilot

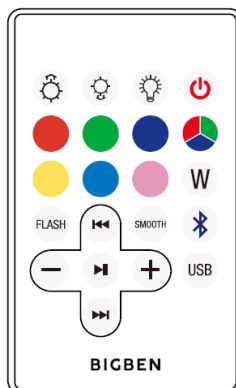

Do połączenia Bluetooth zwykle nie jest wymagane hasło, ale niektóre telefony komórkowe mogą go żądać. Domyślne hasło to: 0000

Zasięg Bluetooth wynosi 10 m. Zasięg odbioru zmniejsza się wraz ze spadkiem napięcia baterii.

## Użytkowanie

Wybierz, czy umieścić głośnik na płaskiej powierzchni, czy na ścianie.

W przypadku ustawienia na płaskiej powierzchni przymocuj metalową podstawkę z tyłu głośnika.

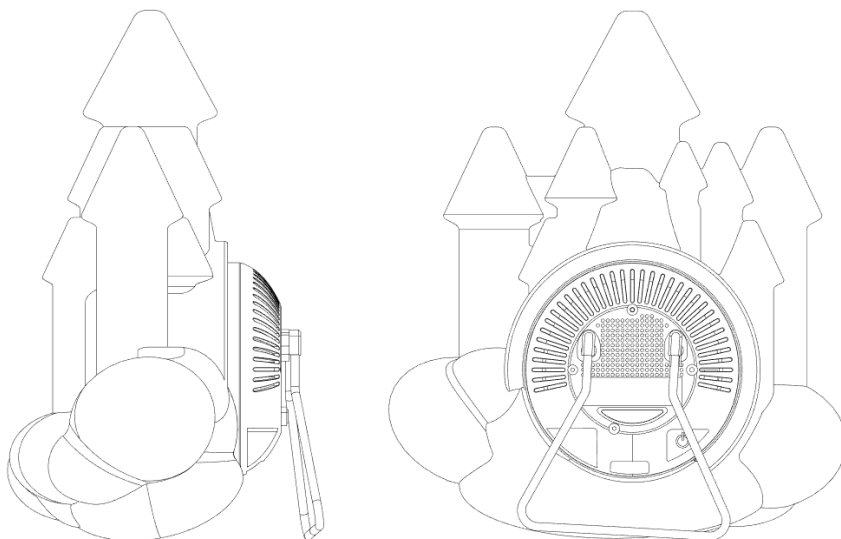

W przypadku zawieszenia głośnika na ścianie użyj dostarczonych śrub i kołków rozporowych.

- 1) Najpierw użyj szablonu do otworów na śruby, aby zaznaczyć otwory na śruby na ścianie. Dostarczony szablon pozwala oznaczyć dokładne odległości. Upewnij się, że szablon trzymasz poziomo, aby głośnik wisiał prosto.
- 2) Wywierć 2 otwory na 2 kołki rozporowe wiertłem o odpowiednim rozmiarze.
- 3) Włóż 2 kołki rozporowe w otwory.

- 4) Wkręć 2 śruby w kołki. Pozostaw około 10 mm wystającej śruby, aby zawiesić głośnik.
- 5) Powieś głośnik na ścianie. Upewnij się, że jest zamocowany bezpiecznie.

Włóż kołek rozporowy.



Wkręć śruby w kołki.

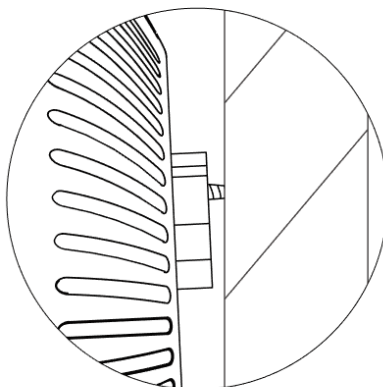
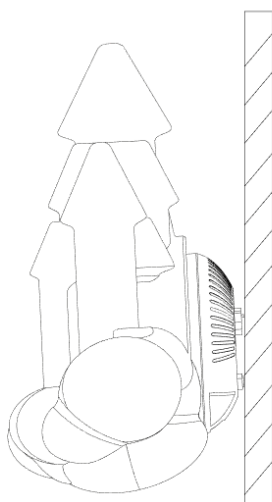

Głośnik trzeba od czasu do czasu zdjąć ze ściany, aby go naładować. Wystarczy lekko go unieść, a następnie zdjąć ze ściany.

## Użytkowanie

Włączanie/wyłączanie świecącego głośnika

- 1) Naciśnij i przez 2-3 sekundy przytrzymaj przycisk zasilania znajdujący się na spodzie głośnika. Oświetlenie i Bluetooth włączą się automatycznie.
- 2) Naciśnij ponownie i przytrzymaj przez 2-3 sekundy przycisk na spodzie głośnika, wtedy oświetlenie i Bluetooth wyłączą się automatycznie.

## Ładowanie

- 1) Podłącz do głośnika przewód USB do ładowania i podłącz do źródła zasilania USB, może to być np. ładowarka telefonu komórkowego.
- 2) W czasie ładowania obok przycisku zasilania zaświeci się czerwona kontrolka LED. Po całkowitym naładowaniu kontrolka zgaśnie.

- 3) Po całkowitym naładowaniu należy odłączyć przewód ładowania.

## Ostrzeżenie o niskim poziomie energii

Jeśli poziom energii głośnika jest niski, wyda on ostrzeżenie.

Po włączeniu głośnika podświetlenie zamruga dwukrotnie na czerwono.

Jeśli poziom energii akumulatora spadnie podczas użytkowania, ponownie zamruga dwukrotnie na czerwono. Gdy zobaczysz czerwone migające światło, naładuj akumulator. Ostrzeżenie to się nie powtórzy, aby uniknąć rozpraszania uwagi.

## Odtwarzanie muzyki przez łącze Bluetooth

- 1) Włącz głośnik. Głośnik i telefon powinny znajdować się w odległości maks. 1 metra od siebie.
- 2) Włącz funkcję Bluetooth w urządzeniu mobilnym i wybierz „Cloud”, „Bear” lub „Castle” na liście urządzeń Bluetooth (w zależności od wersji Bluetooth urządzenia być może trzeba będzie wpisać hasło „0000”).
- 3) Odtwarzaj muzykę ze swojego ulubionego odtwarzacza muzycznego lub aplikacji streamingowej. Za pomocą pilota możesz odtwarzać, wstrzymywać lub przeskakiwać utwory.

## Odtwarzanie muzyki ze źródła USB

- Włącz głośnik, włóż pamięć USB do portu USB, a muzyka będzie odtwarzana automatycznie. Za pomocą pilota możesz odtwarzać, wstrzymywać lub przeskakiwać utwory.

## Kolejność (priorytetowość) źródeł audio: Bluetooth/USB





- Przy włączaniu domyślnie włącza się Bluetooth, jeśli żadne inne źródło nie jest podłączone do portu USB. Głośnik będzie odtwarzał muzykę przez Bluetooth z urządzenia mobilnego, jeśli wcześniej zostało ono sparowane.
- Jeśli podłączona jest pamięć USB, głośnik będzie automatycznie odtwarzał muzykę przez USB i zacznie od ostatniej słuchanej pozycji.













## Tryb bezpieczny Bluetooth

- Naciśnij dwukrotnie przycisk zasilania, aby przejść do trybu bezpiecznego Bluetooth. Sygnał Bluetooth zostanie całkowicie wyłączony, a Bluetooth się rozłączy.
- Sygnał Bluetooth można przywrócić na 2 sposoby: 1) ponownie naciśnij przycisk zasilania; 2) wyłącz głośnik i włącz ponownie.

## OBSŁUGA PILOTEM ZDALNEGO STEROWANIA

UWAGA: Najpierw wyciągnij plastikowy jęczyzek spod pokrywy baterii.

- 1)  Przycisk gotowości: Po włączeniu głośnika (poprzez naciśnięcie przycisku zasilania, który znajduje się w dolnej części), krótko naciśnij ten przycisk, aby wyłączyć światło i Bluetooth, ponownie naciśnij krótko, aby włączyć światło i Bluetooth.
- 2)   Przycisk regulacji intensywności podświetlenia: Zmienia jasność, gdy światło jest ustawione na jeden kolor.
- 3)  Przycisk włączania/wyłączania podświetlenia: Wciśnij ten przycisk, aby włączyć lub wyłączyć podświetlenie. Włączanie zasilania jest podstawowym krokiem do wszystkich funkcji pilota. Po włączeniu kolorowego światła ponownie naciśnij przycisk włączania / wyłączania światła, tylko aby włączyć lub wyłączyć oświetlenie. To kolorowe światło ma funkcję pamięci, gdy energia nie jest jeszcze wyczerpana. Światło może zapamiętać ostatnio użyty tryb podświetlania lub kolor. Przykładowo, jeśli wyłączysz światło, używając koloru czerwonego, po ponownym włączeniu będzie ono znów czerwone.

- 4)   Funkcja Bluetooth: wciśnięcie tego przycisku przełącza na tryb Bluetooth.
- 5) SA007H  Funkcja odtwarzania z pamięci USB: wciśnięcie tego przycisku przełącza na tryb odtwarzania z pamięci USB.
- 6)  Przycisk wyboru koloru światła: Gdy podświetlenie jest włączone, naciśnij ten przycisk, aby wybrać swój ulubiony kolor, jak pokazano na pilocie (sześć kolorów).
- 7)  Przycisk wyboru koloru: gdy światło jest włączone, naciśnij ten przycisk, aby wyświetlać ulubione kolory (łącznie 7 kolorów).
- 8)  Miganie przy muzyce: w czasie odtwarzania muzyki światło będzie migać.
- 9)  Przycisk płynnych przejść: 7 kolorów automatycznie pojawia się naprzemiennie.
- 10)  Kolor biały: wciśnięcie tego przycisku powoduje, że głośnik będzie świecił na biało.
- 11) Poprzedni utwór: gdy włączone jest odtwarzanie muzyki przez złącze Bluetooth lub z pamięci USB, wciśnięcie tego przycisku pozwala wybrać poprzedni utwór.
- 12)  Następny utwór: gdy włączone jest odtwarzanie muzyki przez złącze Bluetooth lub z pamięci USB, wciśnięcie tego przycisku pozwala wybrać następny utwór.
- 13)  Pauza i odtwarzanie: gdy włączone jest odtwarzanie muzyki przez złącze Bluetooth lub z pamięci USB, wciśnięcie tego przycisku powoduje włączenie lub wstrzymanie odtwarzanej muzyki.
- 14)   Gdy włączone jest odtwarzanie muzyki przez złącze Bluetooth lub z pamięci USB, wciśnięcie przycisku „-” zmniejsza głośność, a wciśnięcie przycisku „+” zwiększa ją.

## WYMIANA BATERII (W PILOCIE)

- Jeśli pilot nie włącza podświetlenia, wymień baterię.
- Przesuń pokrywę baterii w szczelinach w prawo, aż pokrywa wyskoczy. Wyjmij zużyta baterię i włóż nową. Typ baterii to 3V CR2025.
- Zwróć uwagę na biegunowość baterii podczas umieszczania jej w pilocie.

## Ostrzeżenie!

- Upewnij się, że bateria jest włożona prawidłowo i zgodnie z oznaczeniami biegunów.
- Zużyta baterię należy wyjąć z urządzenia.
- Wyprowadzeń zasilania nie wolno zwierać.
- Zużyta baterię należy bezpiecznie zutylizować.

## Specyfikacja produktu

Typ	Specyfikacja	Typ	Specyfikacja
Głośnik	2,5" 5 W	Czas ładowania	2-3 godz.
Głośnik główny	15 W	Czas funkcjonowania	100% głośności: około 2,5 godz. 50% głośności: około 6 godz.
Moc RMS	3 W	Wersja Bluetooth	5.0
EIRP	5.69dBm (3.71mW)*		
Zużycie energii	0,2 W (światła wyłączone) 1,5 W (światła włączone)	Częstotliwość Bluetooth	2,40-2,80 GHz
Moc wejściowa	USB 5V,1A	Częstotliwość głośnika	80 Hz - 20 kHz
Impedancja głośnika i głośnika wysokotonowego	4 Ω	Wejście	Prąd zmienny 5 V
Stosunek sygnału do szumu (S/N)	≥50dB	Pilot	Głośnik 2,5", 4 omy
Typ baterii	Bateria litowa 2200 mAh	Pojemność baterii	2200 mAh
Wyjście (V,A)	3,7 V, 2,2 A, 8,14 Wh	Odległość transmisji	10 m
Nazwa parowania Bluetooth	Cloud / Castle / Bear	Masa baterii	47 g

**Uwaga:** Maksymalna odległość połączenia wynosi około 10 metrów. Aby uniknąć zakłóceń, głośnik Bluetooth należy umieścić jak najbliżej urządzenia.

W przypadku występowania wyładowań elektrostatycznych urządzenie może się wyłączyć (LUB nie działać prawidłowo). Należy wtedy zresetować urządzenie poprzez włączenie go, wybranie odpowiedniego trybu i ustawienia czasu na nowo.

## Ochrona środowiska



Urządzenie zostało zaprojektowane i wyprodukowane z użyciem wysokiej jakości materiałów i elementów, które można utylizować lub ponownie wykorzystać.



Produkt zawiera baterie objęte europejską dyrektywą 2006/66/WE, których nie można wyrzucać ze zwykłymi odpadami gospodarstwa domowego. Prosimy zapoznać się z lokalnymi zasadami oddzielnej zbiórki baterii, ponieważ prawidłowa utylizacja baterii zapobiega ich negatywnemu wpływowi na środowisko i zdrowie ludzkie.



Gdy na produkcie widnieje symbol przekreślonego kubła na śmieci na kółkach, oznacza to, że produkt jest objęty europejską dyrektywą 2002/96/WE. Prosimy zapoznać się z informacjami na temat miejscowego systemu zbiórki selektywnej zużytego sprzętu elektrycznego i elektronicznego. Prosimy przestrzegać przepisów lokalnych. Starego produktu nie należy wyrzucać razem ze zwykłymi śmieciami domowymi. Właściwa utylizacja zużytego produktu pomaga zapobiec potencjalnie negatywnym konsekwencjom dla środowiska i zdrowia człowieka.

## Uwagi:

Urządzeń elektrycznych i elektronicznych nie należy wyrzucać razem ze zwykłymi odpadami komunalnymi.

- a) Należy je oddać do punktu zbiórki.
  - b) Niektóre podzespoły w tych urządzeniach mogą być niebezpieczne dla zdrowia i środowiska.
- W przypadku pojawienia się połączenia przychodzącego w czasie, gdy urządzenie „BTLs range” jest podłączone do telefonu komórkowego w celu odtwarzania muzyki, natychmiast po odebraniu połączenia urządzenie przełącza się w tryb pauzy, po czym po zakończeniu rozmowy odtwarzanie zostaje wznowione. (W zależności od posiadanego telefonu komórkowego, czasami po zakończeniu rozmowy nie nastąpi powrót z trybu pauzy do odtwarzania.)
  - Wyraz, znak i logo Bluetooth® są zastrzeżonymi znakami towarowymi należącymi do firmy Bluetooth SIG, Inc. Wszelkie ich użycie przez firmę Bigben Interactive odbywa się na zasadzie licencji. Pozostałe znaki towarowe i nazwy handlowe stanowią własność ich właścicieli.

## DEKLARACJA ZGODNOŚCI

Niżej podpisany oświadcza w imieniu Bigben Interactive, że urządzenie radiowe typu BTLsWCloud, BTLsWCastle, BTLsWBear jest zgodne z dyrektywą 2014/53/UE.

Pełny tekst jest dostępny na stronie <https://www.bigbeninteractive.com/support/>

Wyprodukowano w Chinach

Wyprodukowane przez BIGBEN INTERACTIVE

396, Rue de la Voyette

CRT2 – FRETIN

CS 90414

59814 LESQUIN Cedex – France/França

[www.bigben.eu](http://www.bigben.eu)

Email: [support@bigben-luminus.com](mailto:support@bigben-luminus.com)



### Fabricant : Bigben Interactive FRANCE

396, Rue de la Voyette, C.R.T. 2, Fretin,  
CS90414 - 59814 Lesquin Cedex, France

### Bigben Interactive DEUTSCHLAND GmbH

Walter Gropius Str. 28, 50126 Bergheim, Deutschland

### Bigben Interactive Belgium s.a./n.v.

Waterloo Office Park / Bâtiment H  
Drève Richelle 161 bte 15 1410 Waterloo, Belgium

### Bigben Interactive NEDERLAND b.v.

's-Gravelandseweg 80, 1217 EW Hilversum, Nederland

### Bigben Interactive SPAIN S.L.

C/ Musgo 5, 2ª planta, 28023 Madrid, Spain

### Bigben Interactive ITALIA s.r.l

Corso Sempione 221, 20025 Legnano - MI, Italia

FABRIQUÉ EN CHINE / MADE IN CHINA

### HOTLINE

FRANCE, du lundi au vendredi (sauf jours fériés) :  
9h00-19h00 ou [sav.audio@bigben.fr](mailto:sav.audio@bigben.fr)

N°Cristal 09 69 39 79 59

APPEL NON SURTAXE

### DEUTSCHLAND, Montag bis Freitag von

09:00 bis 18:00 Uhr (außer an Feiertagen)

Tel.: 02271-9047997

Mail: [support@bigben-interactive.de](mailto:support@bigben-interactive.de)

BELGIQUE, [customerservice@bigben-interactive.be](mailto:customerservice@bigben-interactive.be)

NEDERLAND, [customerservice@bigben-interactive.nl](mailto:customerservice@bigben-interactive.nl)

ESPAÑA, [sat@bigbeninteractive.es](mailto:sat@bigbeninteractive.es)

ITALIA, [support@bigbeninteractive.it](mailto:support@bigbeninteractive.it)

[www.bigben.eu](http://www.bigben.eu)